

TÖYÖTÖMI

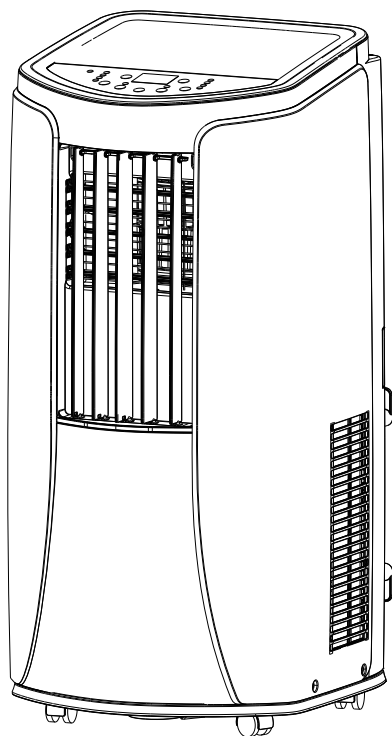

**Model: TAD-2220E
TAD-2226E
TAD-2229E
TAD-2235E**

**LOCAL AIR CONDITIONER
CLIMATISEURS LOCAUX
LOKALE KLIMAGERÄTE
LOKALE AIRCONDITIONERS
AIRES ACONDICIONADOS LOCALES
CONDIZIONATORI D'AIRA LOCALI
AR CONDICIONADOS LOCAIS
LOKALT KLIMAANLÆG
KLIMATYZATOR PRZENOŚNY**

**OPERATING MANUAL
MANUEL D'UTILISATION
BEDIENUNGSANLEITUNG
GEBRUIKSAANWIJZING
MANUAL DE INSTRUCCIONES
MANUALE DI ISTRUZIONI
MANUAL DE INSTRUÇÕES
BETJENINGSVEJLEDNING
INSTRUKCJA OBSŁUGI**

**ENGLISH P. 1
FRANÇAIS P.10
DEUTSCH P.19
NEDERLANDS P.28
ESPAÑOL P.37
ITALIANO P.46
PORTUGUÊS P.55
DANSK P.64
POLSKI P.73**

A

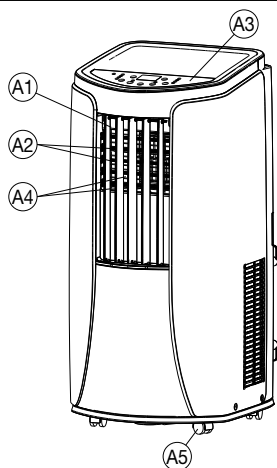

B

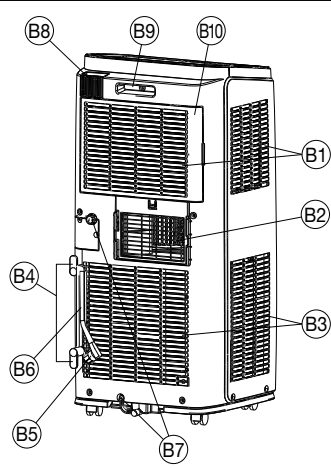

C

TAD-2220E
TAD-2226E
TAD-2229E

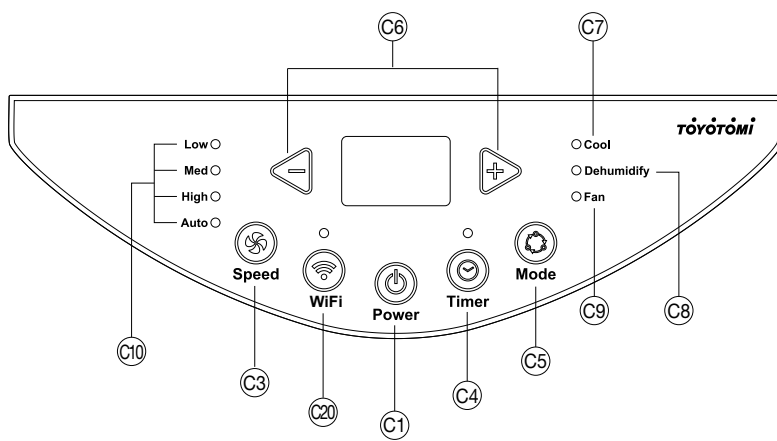

TAD-2235E

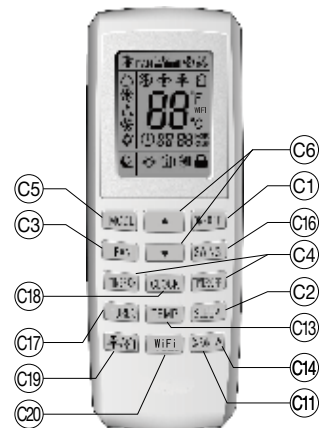
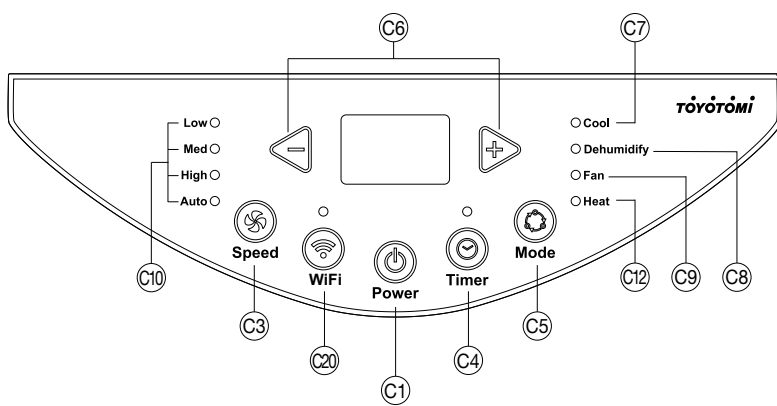

D

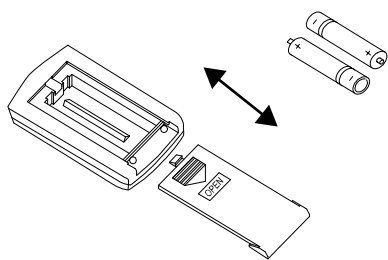

E

E1

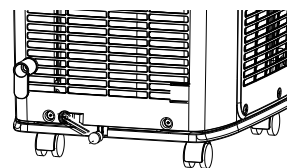

E2

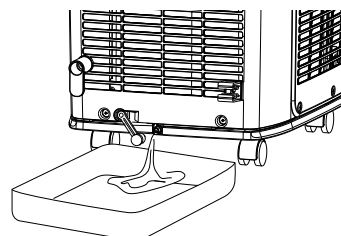

F

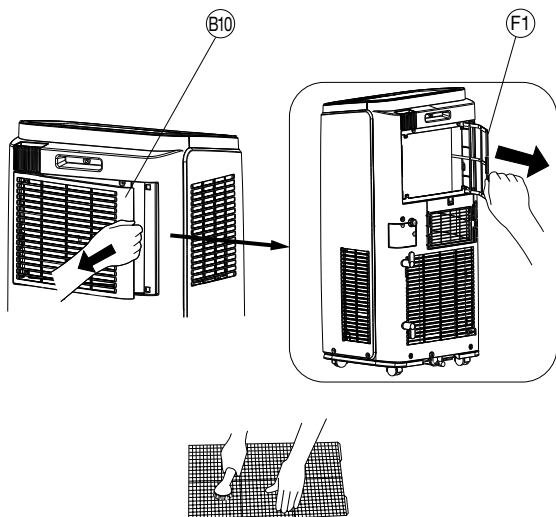

G

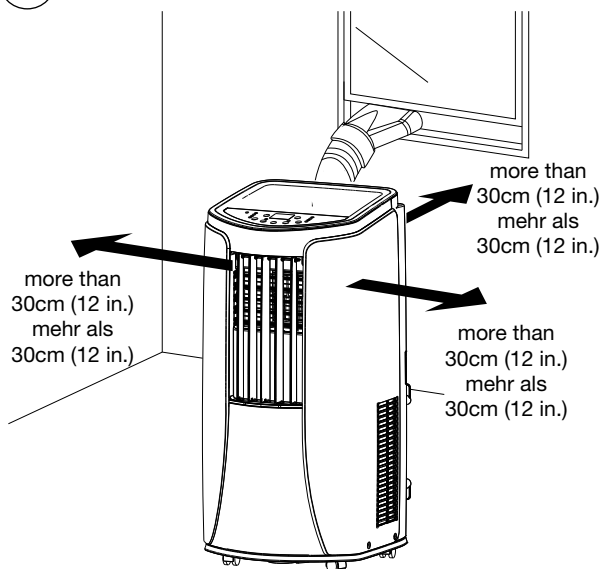

H

H1

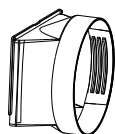

H2

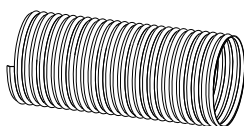

H3

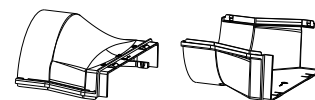

H4

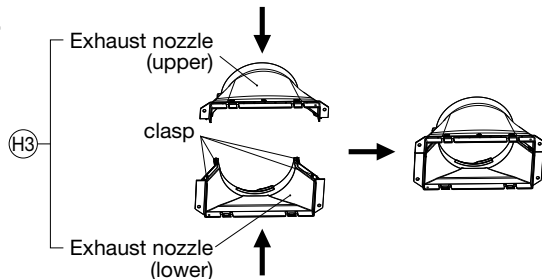

H5

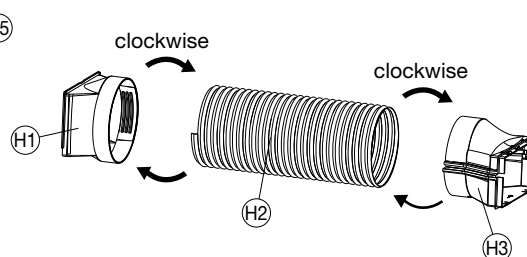

H6

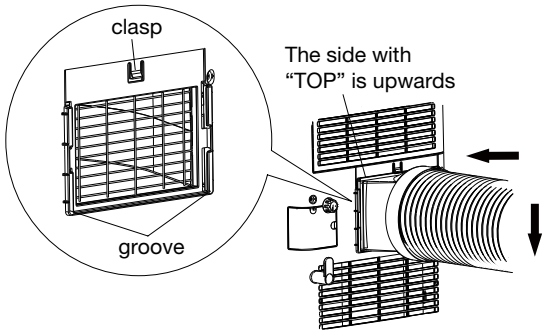

H7

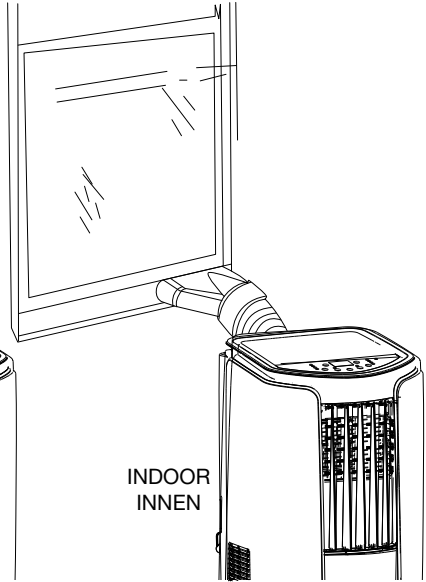
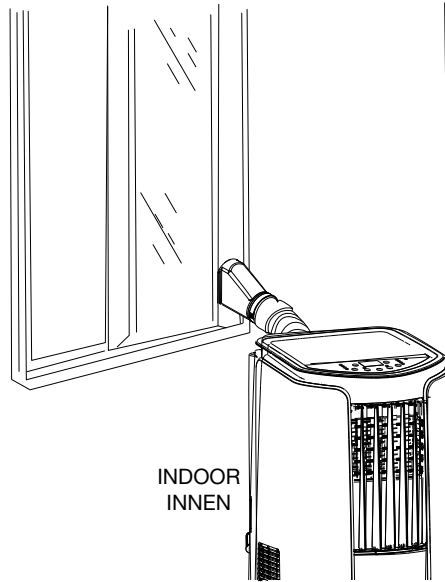
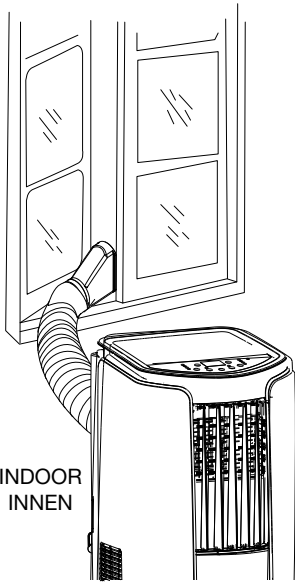
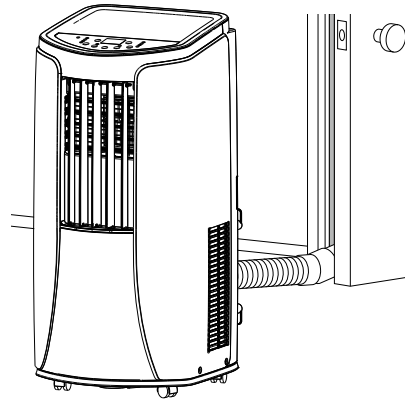

I

11



12

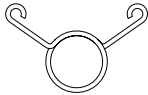

13



14



15



16

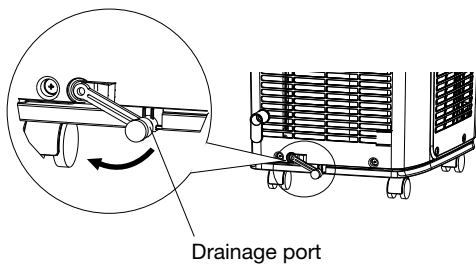

17

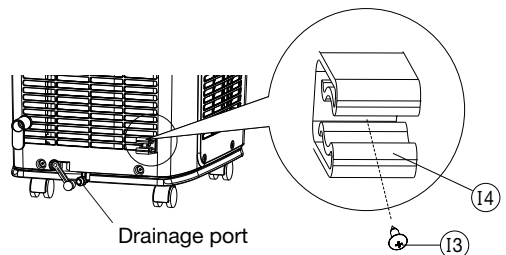

18

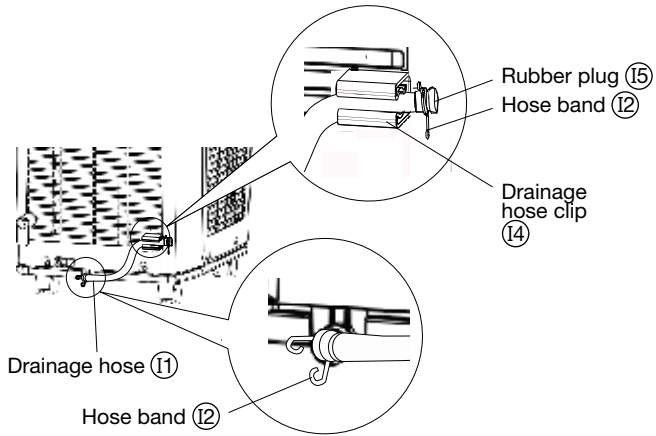

19

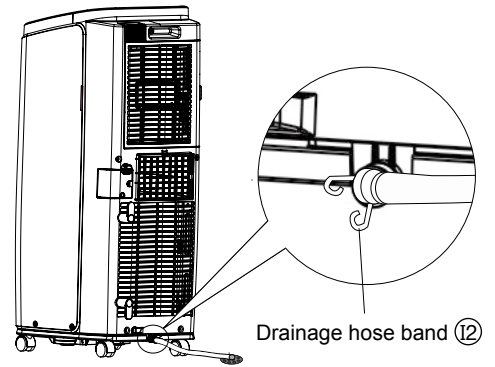

J

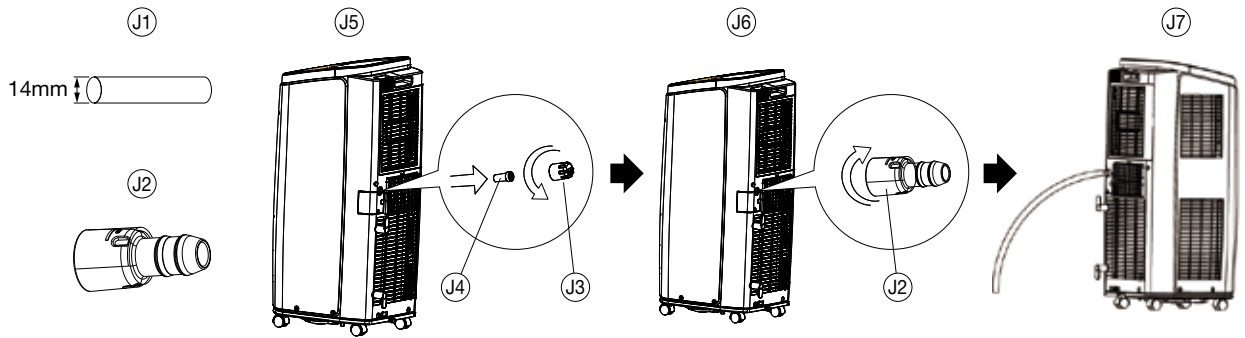

K

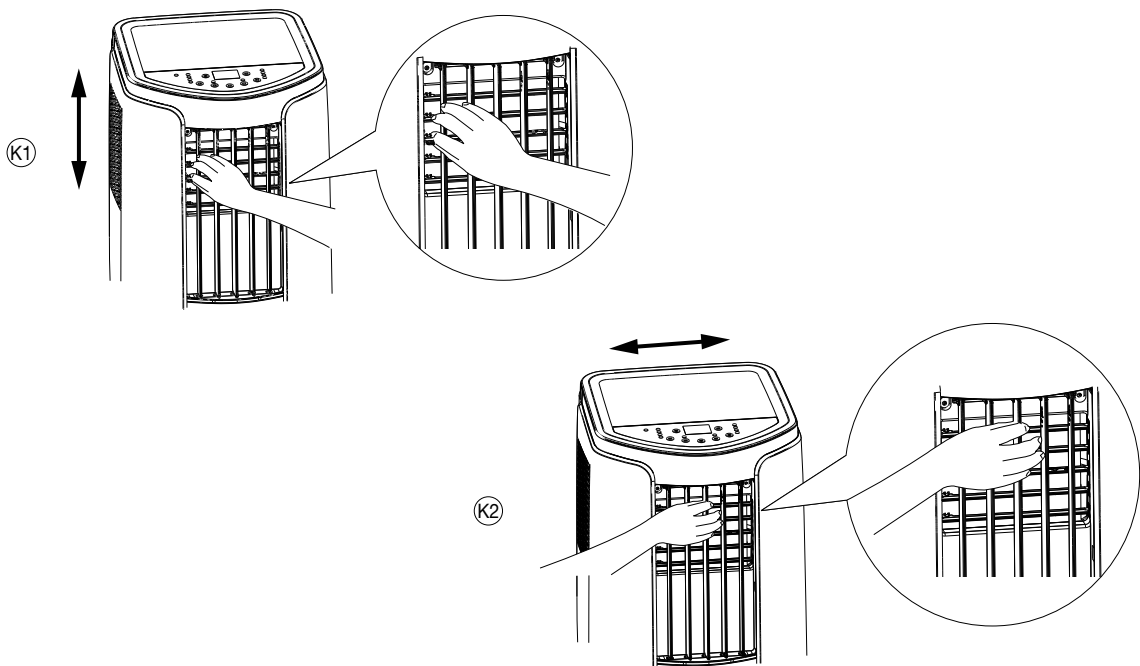

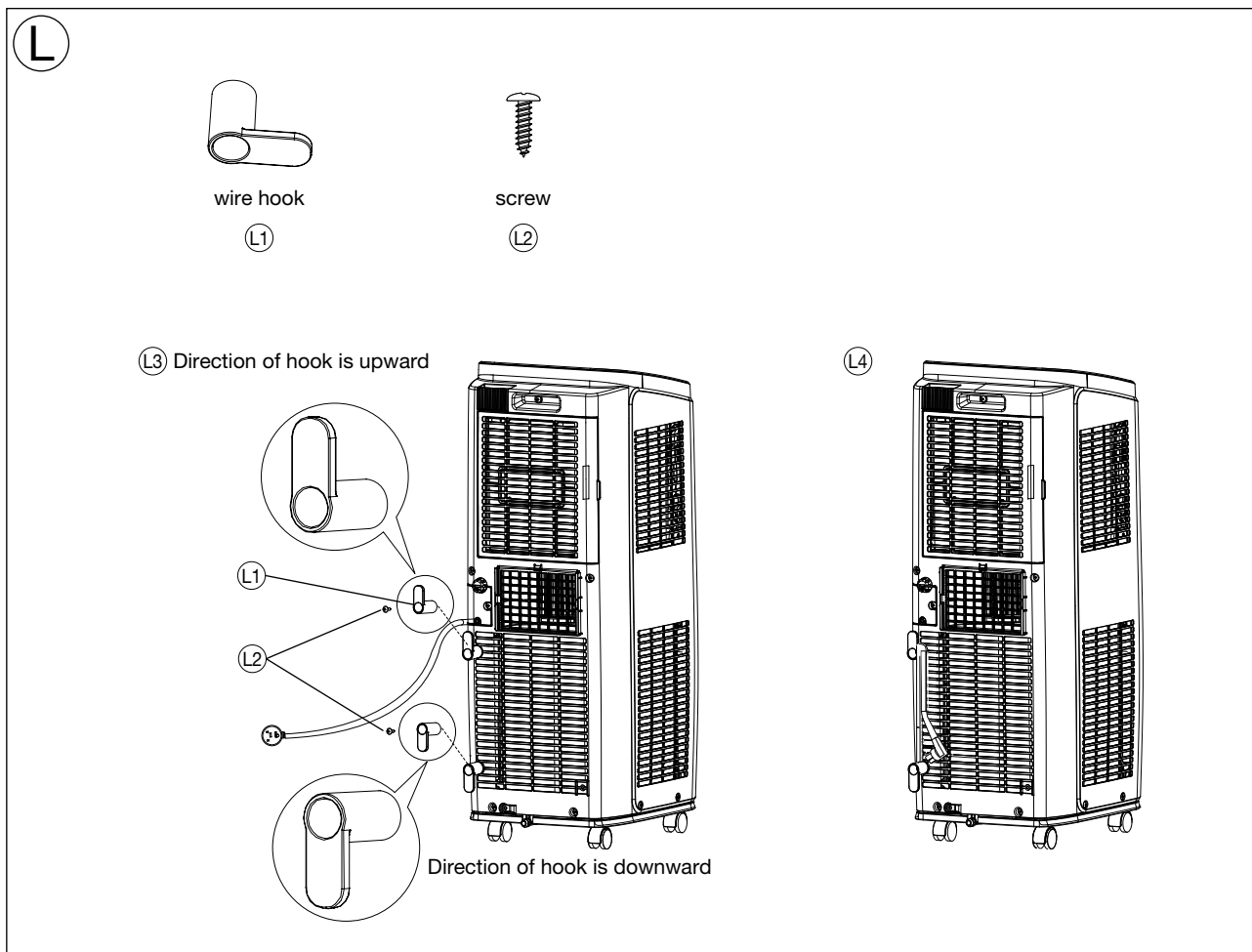

ENGLISH

⚠ WARNING

- DO NOT ingest battery, Chemical Burn Hazard.
- Keep new and used batteries away from children.
- If the battery compartment does not close securely, stop using the product and keep it away from children.
- If you think batteries might have been swallowed or placed inside any part of the body, seek immediate medical attention.
- The batteries contain materials, which are hazardous to the environment; they must be removed from the appliance before it is scrapped and that they are disposed of safely.
- Fuse: 250V, T3,15AH

DEUTSCH

⚠ WARNHINWEIS

- Batterie NICHT einnehmen, Gefahr chemischer Verbrennungen.
- Halten Sie neue und gebrauchte Batterien von Kindern fern.
- Wenn sich das Batteriefach nicht sicher schließt, verwenden Sie das Produkt nicht mehr und halten Sie es von Kindern fern.
- Wenn Sie der Meinung sind, dass Batterien verschluckt oder in einen Körperteil eingelegt wurden, suchen Sie sofort einen Arzt auf.
- Die Batterien enthalten Materialien, die für die Umwelt gefährlich sind. Sie müssen aus dem Gerät entfernt werden, bevor es verschrottet wird, und müssen sicher entsorgt werden.
- Sicherung: 250V, T3.15AH

EXPLANATION OF SYMBOLS



Appliance filled with flammable gas R290.



Before install and use the appliance, read the owner's manual first.



Before install the appliance, read the installation manual first.



Before repair the appliance, read the service manual first.

SAFETY TIPS

IMPORTANT

- Read instructions carefully before operation.
- The unit should be operated when the room temperature is between 16°C to 35°C. If the room temperature is below 16°C, ice may form on the coils. If the room temperature is above 35°C, the compressor will automatically shut off to protect itself.
- ALWAYS, wait 3 min. to restart after turning unit off.

⚠ WARNING

- NEVER expose infants, handicapped persons, or senior persons directly to the air-flow. Adjust the airflow direction.
- Keep children away from the unit. Children are particularly liable to this danger. The inside fan is running at high speed. Covering them may deteriorate air conditioner performance or cause it to become inoperative.
- NEVER insert objects of any kind into the air intake or air outlet.
- DO NOT unplug if your hands are wet. An electrical shock may occur.
- DO NOT operate in a wet location.
- The appliance shall be installed in accordance with national wiring regulations.
- ALWAYS plug into 220~240V, 50Hz, single phase electrical outlet.
- Be sure the power plug fits the receptacle securely.

- DO NOT run power cord under carpets, rugs, or floor mats of any kind.
- DO NOT attempt to shorten or alter power cord in any way.
- DO NOT apply any excessive force or pressure to the power supply cord.
- Make sure that the plug is free of dust.
- DO NOT use an extension cord.
- DO NOT turn on and off by inserting or removing the power plug which may cause electric shock or fire.
- If the power cord on this unit is damaged it must be replaced by the manufacturer, its service agent or qualified persons in order to avoid a hazard.
- If there is a fear of lightning, stop the unit and disconnect the power supply cord.
- DO NOT touch the evaporator, condenser and pipes.
- DO NOT operate with filter removed.
- This appliance can be used by children aged from 8 years and above and persons with reduced physical, sensory or mental capabilities or lack of experience and knowledge if they have been given supervision or instruction concerning use of the appliance in a safe way and understand the hazards involved.
- Children shall not play with the appliance.
- Cleaning and user maintenance shall not be made by children without supervision.
- Prohibit operating the unit in the bathroom or laundry room.
- DO NOT through sundries into the air duct. If there are sundries get into the air duct, please contact the professionals to deal with it.

⚠ CAUTION

- Keep unit more than 30 cm (12 in) away from any objects or wall. (Fig. G)
- If the unit is operated in COOL mode in an area of very high moisture, the surface of the unit may get covered with a mist. Wipe off any mist before it has a chance to get on the floor or rug.

- Remove drain water before moving unit.
- To minimize corrosion, DO NOT use in damp, salty air area.
- DO NOT operate in direct sunlight.
- DO NOT use for such particular purpose as preservation of foodstuff, animals, plants, precision appliances, arts and medicine.
- DO NOT place an animal, plants or combustion equipment in a place which is subjected to the direct air flow of the unit.
- DO NOT ride or place the objects on the unit.
- DO NOT turn the unit on its side or upside down.

The Refrigerant

- To realize the function of the air conditioner unit, a special refrigerant circulates in the system. The used refrigerant is the fluoride R290, which is specially cleaned. The refrigerant is flammable and inodorous. Furthermore, it can lead to explosion under certain conditions.
- Compared to common refrigerants, R290 is a nonpolluting refrigerant with no harm to the ozone layer. The influence upon the greenhouse effect is also lower. R290 has got very good thermodynamic features which lead to a really high energy efficiency. The units therefore need a less filling.
- Please refer to the nameplate for the charging quantity of R290.

⚠ WARNING

- Appliance filled with flammable gas R290.
- Appliance shall be installed, operated and stored in a room with a floor area larger than 11 m² (For TAD-2220E, 2226E) or 15 m² (For TAD-2229E, 2235E).
- The appliance shall be stored in a room without continuously operating ignition sources. (for example: open flames, an operating gas appliance or an operating electric heater.)

- The appliance shall be stored in a well-ventilated area where the room size corresponds to the room area as specified for operation.
- The appliance shall be stored so as to prevent mechanical damage from occurring.
- Ducts connected to an appliance shall not contain an ignition source.
- Keep any required ventilation openings clear of obstruction.
- DO NOT pierce or burn.
- Be aware that refrigerants may not contain an odour.
- DO NOT use means to accelerate the defrosting process or to clean, other than those recommended by the manufacturer.
- Servicing shall be performed only as recommended by the manufacturer.
- Should repair be necessary, contact your nearest authorized Service Center. Any repairs carried out by unqualified personnel may be dangerous.
- Compliance with national gas regulations shall be observed.
- Read specialist's manual (See Section 13).

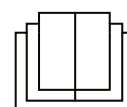

This marking indicates that this product should not be disposed with other household wastes throughout the EU. To prevent possible harm to the environment or human health from uncontrolled waste disposal, recycle it responsibly to promote the sustainable reuse of material resources. To return your used device, please use the return and collection systems or contact the retailer where the product was purchased. They can take this product for environmental safe recycling.

R290: 3

SUMMARY

The idea behind the unit is to provide a localized supply of cool air. The unit will greatly enhance your personal comfort whether at a work station or even in your favorite chair.

Four (4) casters enable you to move the unit easily from room to room. It cools and dries the air at the same time so that you can stay comfortable even when it is humid or rainy outside. Also your furnishings and fabrics are kept in good condition when it is used as dehumidifier.

Conventional air conditioners use large quantities of energy to cool an entire room, including walls and furniture. This unit creates a zone of cool and dry air only where it is needed. It does not waste energy cooling the surroundings.

It is easy to operate. The built-in timer allows from 0.5 to 24 hours of operation, which will automatically turn the unit on and off.

At bedtime, sleep function is convenient. By increasing the preset temperature by slow degrees, you can sleep more comfortable. Venting is not required. However, if the unit is to be used exclusively in one space, the cooling efficiency will be enhanced by using the venting kit accessory, which is included with the unit.

OPERATIONAL FEATURES

1. COOLING OPERATION / HEATING OPERATION (For TAD-2235E):

Normally, cool air / heat air (For TAD-2235E) is directed out the front louvers by the circulation fan.

2. AUTOMATIC OPERATION:

Once the desired function has been set, it is memorized as long as it remains connected to the wall outlet. In the event of a power failure, the desired function must be re-entered when power is restored.

3. THERMO CONTROL:

The compressor will automatically shift to ON or OFF to maintain the desired temperature.

4. TIMER OPERATION:

The unit will turn on and off after the designated period of time (0.5, 1, 1.5,24 hours).

5. AUTOMATIC SHUT-OFF MECHANISM WHEN THE DRAIN TANK IS FULL:

When the chassis is full with water, the unit will be automatically shut off. The buzzer will give out 8 seconds and "H8" is displayed on the remote controller.

6. AIR FILTER:

A pre-filter protects the unit from dust.

1. DESCRIPTION

Fig. A FRONT

- A1 Air outlet
- A2 Horizontal louver
- A3 Operation panel
- A4 Vertical louver
- A5 Caster

Fig. B REAR

- B1 Air intake (Evaporator)
- B2 Exhaust outlet
- B3 Air intake (Condenser)
- B4 Power supply cord hook
- B5 Power plug
- B6 Power supply cord
- B7 Water drainage outlet for continuous drain operation (Dehumidify and Cool mode)
- B8 Remote control holder
- B9 Carrying handle
- B10 Air intake grille (Pre-filter)

Fig. C OPERATION PANEL

- C1 Power button
- C2 Sleep button
- C3 Fan speed button
- C4 Timer button
- C5 Mode button
- C6 Adjust buttons
- C7 Cool mode lamp

- C8 Dehumidify mode lamp
- C9 Fan mode lamp
- C10 Auto./ High / Med. / Low air flow lamp
- C11 X-FAN operation (Internal drying operation) button
- C12 Heat mode lamp (For TAD-2235E)
- C13 Temperature set button (Not applicable for this unit)
- C14 Light button
- C15 Health / Save button (Not applicable for this unit)
- C16 "☀️", "🌿" and SWING button (Not applicable for this unit)
- C17 TURBO button (Not applicable for this unit)
- C18 CLOCK button
- C19 🌙/🏠 button
- C20 WiFi button

Indication symbols on remote controller

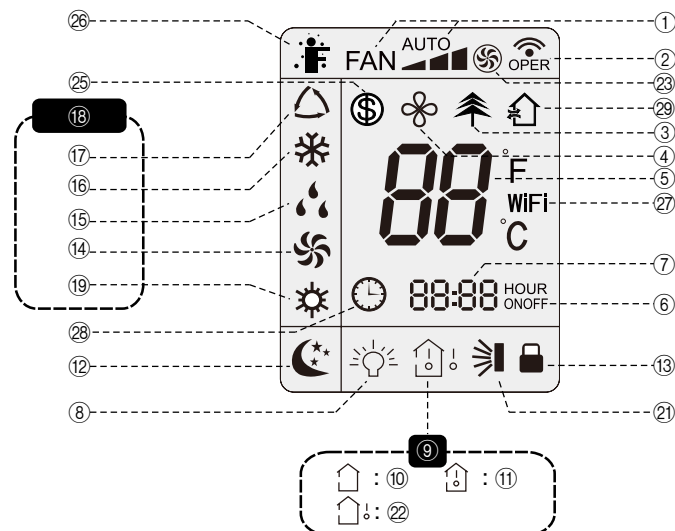

- ① Set fan mode
- ② Sending signal
- ③ (Not applicable for this unit)
- ④ X-fan operation (Internal drying operation)
- ⑤ Set temperature
- ⑥ ON timer / Off timer
- ⑦ Set time
- ⑧ Light
- ⑨ Temperature display type
- ⑩ Set temperature
- ⑪ Indoor ambient temperature
- ⑫ Sleep mode
- ⑬ Child lock
- ⑭ Fan mode
- ⑮ Dehumidify mode
- ⑯ Cool mode
- ⑰ Auto. mode
- ⑱ Operation mode
- ⑲ Heat mode (For TAD-2235E)
- ⑳-㉙ (Not applicable for this unit)
- ㉚ WiFi function
- ㉛ Clock
- ㉜ Ventilation operation

2. OPERATION

OPERATING STEPS:

1. PRESS "POWER" BUTTON (C1) TO "ON".

2. PRESS MODE BUTTON (C5).

Press the mode button (C5) to set your desired operation mode "Cool" (C7), "Dehumidify" (C8), "Fan" (C9) or "Heat" (C12) (For TAD-2235E).

Cool mode (C7)

During the "Cool" mode the air is cooled and hot air is exhausted from the exhaust outlet.

NOTE: During Cool mode, you can adjust set temperature and FAN speed.

Dehumidify mode (C8)

Air is dehumidified as it passes through the unit, without being in full cool mode.

NOTE: In "Dehumidify" mode operation, you cannot change the fan speed.

Fan mode (C9)

The "Fan" mode provides only circulation of room air, so that you cannot set the room temperature.

NOTE: All mode indicators on the unit will be OFF. Fan speed can be adjusted.

Heat mode (C12) (For TAD-2235E)

Under this mode, heating mode indicator is bright. Seven segment display shows set temperature. Temperature setting range is 16°C~30°C.

3. PRESS TIMER / TEMPERATURE ADJUST BUTTONS (C6)

Press timer button (C4) to enter into timer setting mode. Under this mode, press "+" or "-" button (C6) to adjust the timer setting. Timer setting will increase or decrease 0.5 hour by pressing "+" or "-" button within 10 hours, while timer setting will increase or decrease 1 hour by pressing "+" or "-" button beyond 10 hours.

After timer setting is finished, the unit will display temperature if there is no operation for 5 seconds. The status will be shown on the digital indicator if timer function is started up. Under timer mode, press timer button again to cancel timer mode.

4. PRESS FAN SPEED BUTTON (C3)

Press the fan speed button (C3) to set the desired air flow rate. Under "Dehumidify" mode, this button is invalid.

Auto Operation at air flow automatically according to ambient temperature

High Operation at a high air flow

Med Operation at a medium air flow

Low Operation at a low air flow

5. STOP OPERATION

Press the Power button (C1) and all lights will go out.

SLEEP MODE OPERATION (C2)

Press "Sleep" button (C2) to enter into sleep mode. When the unit operates at Cooling mode, preset temperature will increase 1°C by 1 hour. After 2 hours, the unit will keep operation at this temperature all the time.

(For TAD-2235E) If the controller operates at heating mode, after sleep mode is started up, preset temperature will decrease by 1°C within 1 hour; preset temperature will decrease by 2°C within 2 hours and then the unit will operate at this temperature all the time.

NOTE: Sleep function is only for Cool mode and Heat mode (For TAD-2235E), and not available for Fan, Dehumidify, and Auto mode.

HORIZONTAL ADJUSTABLE LOUVER (A2)

The air outlet can be adjusted upward or downward. (Fig. K1)

CAUTION:

Do not adjust the horizontal louvers to the lowest or the highest position during the Cool or Dehumidify mode with the fan speed set to Low for an extended period of time, condensation may form on the louvers.

VERTICAL ADJUSTABLE LOUVER (A4)

The air outlet can be adjusted rightward or leftward. (Fig. K2)

CAUTION:

Do not adjust the vertical louvers to the extreme left or right during the Cool or Dehumidify mode with the fan speed set to Low for an extended period of time. Condensation may form on the louvers.

REMOTE CONTROL HOLDER (B8)

To prevent the remote control from being misplaced, place remote control to the remote control holder on the unit when not in use.

3. USING REMOTE CONTROL

After putting through the power, the air conditioner will give out a sound. After the operation indicator "ON" (red indicator), you can operate the air conditioner by using remote control. By pressing the button on the remote control, the signal icon "☞" on the display of remote control will blink once and the air conditioner will give out a sound, which means the signal has been sent to the air conditioner.

The functions work the same as your air conditioner's operation panel. (Fig. C)

Set temperature and clock icon will be displayed on the display during the unit OFF.

If you set some function by remote control, the corresponding set icons and light will be shown on the display.

NOTE:

- The interval between two motions cannot exceed 5 seconds, otherwise the remote control will exit setting status.

TIMER / TEMPERATURE ADJUST BUTTON (C6)

Pressing adjust button (C6) once will increase or decrease set temperature by 1°C (°F).

Holding adjust button (C6) for 2 seconds, the set temperature on remote controller will change quickly.

NOTE:

- Under OFF status, pressing "▼" button and "MODE" button simultaneously, you can switch between °C and °F.
- Temperature cannot be adjusted under auto mode.

X-FAN BUTTON (Internal drying operation) (C11)

Press the X-FAN button (C11) or hold fan speed button (C3) for 2 seconds in Cool or Dehumidify mode, the icon "☞" is displayed and the indoor fan will continue operation for a few minutes in order to dry the indoor unit even though you have turned off the unit. After energization, X-FAN OFF is defaulted. X-FAN is not available in Auto or Fan mode. This function indicates that moisture on evaporator of indoor unit will be blown after the unit is stopped to avoid mould.

- Having set X-FAN function on: After turning off the unit by pressing ON/OFF button indoor fan will continue running for a few minutes at low speed. In this period, hold fan speed button for 2 seconds to stop indoor fan directly.
- Having set X-FAN function off: After turning off the unit by pressing ON/OFF button, the complete unit will be off directly.

TIMER BUTTON (C4)

OFF TIMER

Press TIMER OFF button to initiate the auto-off timer. To cancel the auto-timer program, simply press the button again. TIMER OFF setting is the same as TIMER ON.

ON TIMER

Press TIMER ON button to initiate the auto-ON timer. To cancel the auto-timer program, simply press this button again.

After press of this button, ☞ disappears and "ON" blinks. 00:00 is displayed for ON time setting. Within 5 seconds, press ▲ or ▼ button to adjust the time value. Every press of either button changes the time setting by 1 minute. Holding down either button rapidly changes the time setting by 1 minute and then 10 minutes. Within 5 seconds after setting, press TIMER ON button to confirm.

CHILD LOCK FUNCTION (For remote control)

Press adjust buttons (C6) simultaneously, turn on or turn off child lock function.

Child lock is ON.....☞ icon on remote control is ON.

If you operate the remote control, remote control will not send signal.

LIGHT BUTTON (C14)

Press "LIGHT" button (C14) to turn off the light for the unit's display. ☞ icon on remote control will disappear. Press LIGHT button again to turn on the light for the unit's display. ☞ icon on remote controller will be displayed.





WIFI BUTTON (C20)

Operation panel: After the unit is powered up, press "WiFi" button (C20) to turn on or off WiFi function. Press and hold the button for 10 seconds to reset WiFi function.

Remote control: Press "WiFi" button (C20) to turn on or turn off WiFi function. When WiFi function is turned on, the "WiFi" icon will be displayed on remote controller; Under status of unit off, press "MODE" button (C5) and "WiFi" button (C20) simultane-

ously for 1 second, WiFi module will restore to factory default setting.

CLOCK BUTTON (C18)

Press CLOCK button (C18),  blinking. Within 5 seconds, pressing  or  button adjusts the present time. Holding down either button above 2 seconds increases or decreases the time by 1 minute every 0.5 second and then by 10 minutes every 0.5 second. During blinking after setting, press CLOCK button again to confirm the setting, and then  will be constantly displayed.

Batteries: Remove the cover on the back of the remote control and insert the batteries with the (+) and (-) poles pointing in the proper direction. (Fig. D)

⚠ CAUTION

- Use only AAA or IEC R03 1.5V batteries.
- DO NOT use rechargeable batteries.
- All batteries should be replaced at the same time.
- DO NOT dispose of the batteries in a fire as they may explode.
- DO NOT install the batteries with the polarity (+/-) reversed.
- Keep batteries and other things that could be swallowed away from young children. Contact a doctor immediately if an object is swallowed.

4. DRAINING EXCESS WATER (Fig. E)

1. Drain excess water from the chassis by placing a pan under the drain water outlet. (Fig. E2)
2. Remove the drain plug, and let the water drain into the pan.
3. When the water stops draining out, replace the drain plug.
4. Remove the pan of water.
5. Operate the unit in Fan mode to dry the interior of the unit.

NOTE:

- Remove the drain water from the tank once a week.
- Cooling or drying operation, the condensation water will be drained to the chassis and spattered by water-striking motor. As the temperature of condenser is high, most of the condensation water will be evaporated and drained to outdoor. So usually, only a little condensation water will be accumulated inside the chassis and you do not need to discharge the water frequently.
- When the chassis is full with water, the buzzer will give out 8 sounds and "H8" is displayed to remind user to discharge water:

5. CONTINUOUS DRAINAGE

There are 2 ways to remove collected water:

1. DRAINAGE FROM THE BOTTOM HOLE (Fig. I)

NOTE: When using the continuous drainage option from the bottom hole, install drainage pipe before using, otherwise poor drainage will affect normal operation of the unit.

Prepare the below accessory.

I1	Drainage hose
I2	Hose band
I3	Screw
I4	Drainage hose clip
I5	Rubber plug

INSTALLATION OF DRAINAGE HOSE CLIP

1. Remove the rubber cap at drainage port. (Fig. I6)
2. Fix the drainage hose clip (I4) on the right of rear side plate near drainage port with a screw (I3). (Fig. I7)
3. Put the drainage hose (I1) into drainage port and screw it up, and then bind it with hose band (I2) (Fig. I8)
4. Put the rubber plug (I5) into the other side of drainage hose, fix it with hose band (I2) and place it into the drainage hose clip. (Fig. I9)

For continuous drainage, take the drainage hose from the clip and pull out the rubber cap on the drainage hose to discharge water. (Fig. I9)

NOTE:

- After finishing discharging water, put back the rubber cap onto drainage hose and then fix the hose on the clip.
- After full water protection is eliminated and the compressor has been stopped for 3 minutes, the unit will resume operation.

2. DRAINAGE FROM THE MIDDLE HOLE

Prepare the below parts. (Fig. J)

J1 Drainage hose of inner diameter of 14mm (Not included, available in market)

J2 Drain connector

1. To drain, remove the drain cap (J3) by turning it counter clockwise then remove the rubber stopper (J4) from the spout. (Fig. J5)
2. Screw the drain connector (J2) to the spout by turning clockwise. (Fig. J6)
3. Insert the drainage hose (J1) into drain connector horizontally below the drainage hole.
Avoid uneven ground and folding the hose. (Fig. J7)

6. INSTALLATION OF POWER SUPPLY CORD HOOK (Fig. L)

Assemble the power supply cord hook (L1) at the back of the unit with screws (L2). (Fig L3) The direction of upper hook is upward. For lower hook, direction is downward.
Wind the power supply cord around the wire hook. (Fig. L4)

7. CLEANING

CLEANING AIR INTAKE GRILLE (Fig. F)

1. Clean the air intake grille (B10) once every two weeks.
2. To remove the outside air intake filter (B10) pull the filter off by pressing the clasp which is on the filter. (Fig. F1)
3. Remove the dust with a vacuum cleaner.

⚠ WARNING

- DO NOT touch the evaporator. It may cause injury or damage.

CLEANING SURFACE

Clean the outside of the unit with a soft damp cloth.

⚠ CAUTION

- NEVER use gasoline, solvents, chemical, products or polish as they could damage the surface.
- Before cleaning the air conditioner, please turn off the unit and disconnect power. Otherwise, it may cause electric shock.
- DO NOT wash air conditioner with water. Otherwise, it may cause electric shock.
- Remove the drain water from the chassis and unplug the unit.

8. LONG-TERM STORAGE

At the end of each season, or when you do not plan to use your unit for an extended period of time, the following procedures are recommended.

1. Run the unit 5 or 6 hours with only the "Fan" mode operating in order to dry the inside.
2. Remove the drain water from the chassis and unplug the unit.
3. Clean the unit.
Wipe off any dirt or dust on the unit with a soft damp cloth or a vacuum cleaner, and then wipe again using a soft dry cloth.
4. Clean the air intake grille (B10) and replace it.
5. Store the unit.

The original shipping carton is the best place to store your unit. If you do not have the original packing materials, cover the unit with a large plastic bag and store in a cool dry place.

⚠ CAUTION

- ALWAYS store the unit in the vertical position.
- DO NOT put heavy objects on top of the unit.

9. TRANSPORTATION

Preferably keep the unit in the vertical position during transportation. If it is necessary to place the unit in a horizontal position more than 1/2 hour, ALLOW IT TO REMAIN UPRIGHT FOR 24 HOURS BEFORE OPERATION. Failure to do so may result in damage to the compressor. Before transporting / moving the unit make sure the drain tank is empty.

10. TROUBLE SHOOTING

Check the following before contacting technical support:

Problem	Cause	Solution
Air conditioner does not operate.	<ul style="list-style-type: none"> - Power failure. - Power plug is loose. - The air switch is tripped off or fuse is burnt. - Malfunction of the circuit. - The unit is restarted up after stopping immediately. 	<ul style="list-style-type: none"> - Wait after power recovery. - Reinsert the plug. - Ask professional person to replace air switch or fuse. - Ask professional person to replace circuit. - Wait for 3 minutes, and then turn on the unit again.
Unit functions but the room is not cooled.	<ul style="list-style-type: none"> - The power is too low. - The air filter is too dirty. - The set temperature is not proper. - Door and window are closed. 	<ul style="list-style-type: none"> - Wait after voltage is resumed. - Clean the air filter. - Adjust the temperature. - Close door and window.
Air conditioner cannot receive signal from remote controller or remote controller is not sensible.	<ul style="list-style-type: none"> - The unit is interfered seriously such as static pressure, unstable voltage. - The remote control is not within the receiving range. - The unit is blocked by obstacles. - The sensitivity of remote control low. - There is fluorescence lamp in the room. 	<ul style="list-style-type: none"> - Please pull out the plug. Insert the plug after about 3 minutes, and then turn on the unit. - The receiving range of remote controller is 8 m. Do not exceed this range. - Remove the obstacles. - Check the batteries of remote control. If the power is low, please replace the batteries. - Move the remote control close to air conditioner. - Turn off the fluorescence lamp and try it again.
No fan blew out from air Conditioner.	<ul style="list-style-type: none"> - The air outlet or air inlet is blocked. - Evaporator is defrosted. (Observe it by pulling out the filter.) 	<ul style="list-style-type: none"> - Eliminate the obstacles. - It is the normal phenomenon. Air conditioner is defrosting. After defrosting is finished, it will resume operation.
Set temperature can't be adjusted.	<ul style="list-style-type: none"> - The unit operates under auto mode. - The required temperature exceeds the temperature setting range. 	<ul style="list-style-type: none"> - Temperature cannot be adjusted under auto mode. - Adjust the temperature setting between 16°C-30°C.

BEFORE CALLING FOR SERVICE

The following are not defects.

A hissing noise or low sound:	⇒	This sound is generated from the refrigerant flowing within pipes.
A squeaking noise:	⇒	This noise is generated from the unit when it is expands or contracts with temperature changes.
Odor:	⇒	Such odor as tobacco, cosmetics, or foods may accumulate in the unit.
The unit does not start nor change operation mode immediately:	⇒	To prevent overloading the compressor motor, the unit will be stopped for more than 3 minutes.

MALFUNCTION ANALYSIS

Malfunction code

H8	Tank is full of water.	1. Pour out the water inside tank. 2. If "H8" still exists, please contact professional person to maintain the unit.
F1	Malfunction of ambient temperature sensor.	Please contact professional person to deal with it.
F2	Malfunction of evaporator temperature sensor.	Please contact professional person to deal with it.
F0	1. Refrigerant is leaking. 2. System is blocked.	Please contact professional person to deal with it.
H3	Overload protection for compressor.	1. If ambient temperature is too high, power off the unit and then energize it for operation after the ambient temperature drops to below 35°. 2. Check if the evaporator and condenser are blocked by some objects. If yes, take away the objects, power off the unit and then energize it for operation. 3. If the malfunction still occur, please contact our after-sales service center.
E8	Overload malfunction.	
F4	Outdoor tube temperature sensor is open/short-circuited.	

11. SPECIFICATIONS

MODEL	TAD-2220E	TAD-2226E	TAD-2229E	TAD-2235E
POWER SOURCE	Single Phase 220~240 V, 50 Hz	Single Phase 220~240 V, 50 Hz	Single Phase 220~240 V, 50 Hz	Single Phase 220~240 V, 50 Hz
COOLING CAPACITY	2,0 kW (6.824 BTU)	2,6 kW (8.871 BTU)	2,9 kW (9.895 BTU)	3,5 kW (11.942 BTU)
COOLING POWER INPUT	765 W	1.000 W	935 W	1.345 W
HEATING CAPACITY	-	-	-	3,0 kW (10.236 BTU)
HEATING POWER INPUT	-	-	-	1.150 W
EE Class / EER*	A / 2,60	A / 2,60	A+ / 3,10	A / 2,60
EE Class / COP*	-	-	-	A+ / 2,60
POWER CONSUMPTION IN STANDBY MODE	0,5 W	0,5 W	0,5 W	0,5 W
DEHUMIDIFYING CAPACITY	1,0 L/h	1,43 L/h	1,60 L/h	1,80 L/h
OPERATING CURRENT	3,6 A	4,5 A	4,1 A	5,9 A / 5,0 A (Cooling / Heating)
AIR FLOW (MAX.)	300 m³/h	320 m³/h	360 m³/h	360 m³/h
FOR ROOMS UP TO	10 - 16 m²	12 - 17 m²	13 - 19 m²	15 - 22 m²
OPERATING TEMP. RANGE	16~35°C	16~35°C	16~35°C	16°C~35°C / 10°C~ 27°C (Cooling / Heating)
SOUND POWER LEVEL	63 dB	63 dB	64 dB	65 dB
UNIT PROTECTION	IPX0	IPX0	IPX0	IPX0
FUSE RATING	3,15 A	3,15 A	3,15 A	3,15 A
DIMENSIONS (W×H×D)	315×770×395 mm	315×770×395 mm	390×820×405 mm	390×820×405 mm
WEIGHT	22,5 kg	25,5 kg	32,0 kg	35,0 kg
COMPRESSOR	ROTARY	ROTARY	ROTARY	ROTARY
REFRIGERANT	R290 / 0,13 kg	R290 / 0,18 kg	R290 / 0,22 kg	R290 / 0,24 kg
GWP	3	3	3	3

*Confirm to EN-14511: 2018

NOTE: Cooling air capacity will vary according to temperature and humidity of the room.

Frequency band(s) in which the radio equipment operates: 2400MHz-2483.5MHz

Maximum radio-frequency power transmitted in the frequency band(s) in which the radio equipment operates: 20dBm

12. VENTING KIT ACCESSORIES

If the unit is to be used exclusively in one space, the cooling efficiency will be enhanced by using the following venting kit accessories.

USING EXHAUST DUCT SET (Fig. H)

1. Prepare the below accessory.
H1 Exhaust duct hose adapter nozzle (Fix to unit)
H2 Exhaust duct hose
H3 Exhaust nozzle (upper) + Exhaust nozzle (lower)
2. To fix the Exhaust nozzle (upper) and the Exhaust nozzle (lower) together, press the clasp forcibly into the groove. (Fig. H4)
3. Insert one end of exhaust duct hose (flexible tube) (H2) into exhaust duct hose adapter nozzle (H1) by turning it counter clockwise. And install exhaust nozzle (upper + lower) (H3) into another side of exhaust duct hose. (Fig. H5)
4. Face the side with "TOP" upwards. Insert exhaust duct hose adapter nozzle into the groove of exhaust outlet until you hear a sound. (Fig. H6)
5. Place the exhaust hose outdoors. (Fig. H7)
NOTE: Place the unit as close as possible to the window or door. (H5, H6, H7)

13. Specialist's Manual

Aptitude requirement for maintenance man(repairs should be done only by specialists).

- a. All the work men who are engaging in the refrigeration system should bear the valid certification awarded by the authoritative organization and the qualification for dealing with the refrigeration system recognized by this industry.
- b. It can only be repaired by the method suggested by the equipment's manufacturer.
If it needs other technician to maintain and repair the appliance, they should be supervised by the person who bears the qualification for using the flammable refrigerant.

Safety preparation work before installation

The safety must be inspected before maintaining the appliances with the flammable refrigerant for reducing the flammable hazard to the lowest.

Work shall be undertaken under a controlled procedure so as to minimise the risk of a flammable gas or vapour being present while the work is being performed.

Detection of flammable refrigerants

Under no circumstances shall potential sources of ignition be used in the searching for or detection of refrigerant leaks. A halide torch (or any other detector using a naked flame) shall not be used.

Environment checking

- All maintenance staff and others working in the local area shall be instructed on the nature of work being carried out. Work in confined spaces shall be avoided. The area around the workspace shall be sectioned off. Ensure that the conditions within the area have been made safe by control of flammable material.
- The area shall be checked with an appropriate refrigerant detector prior to and during work, to ensure the technician is aware of potentially toxic or flammable atmospheres.
Ensure that the leak detection equipment being used is suitable for use with all applicable refrigerants, i.e. non-sparking, adequately sealed or intrinsically safe.
- No person carrying out work in relation to a refrigeration system which involves exposing any pipe work shall use any sources of ignition in such a manner that it may lead to the risk of fire or explosion. All possible ignition sources, including cigarette smoking, should be kept sufficiently far away from the site of installation, repairing, removing and disposal, during which refrigerant can possibly be released to the surrounding space.
Prior to work taking place, the area around the equipment is to be surveyed to make sure that there are no flammable hazards or ignition risks. "No Smoking" signs shall be displayed.
- If any hot work is to be conducted on the refrigeration equipment or any associated parts, appropriate fire extinguishing equipment shall be available to hand. Have a dry powder or CO₂ fire extinguisher adjacent to the charging area.
- Ensure that the area is in the open or that it is adequately venti-

lated before breaking into the system or conducting any hot work. A degree of ventilation shall continue during the period that the work is carried out. The ventilation should safely disperse any released refrigerant and preferably expel it externally into the atmosphere.

Refrigeration equipment Checking

Where electrical components are being changed, they shall be fit for the purpose and to the correct specification. At all times the manufacturer's maintenance and service guidelines shall be followed. If in doubt, consult the manufacturer's technical department for assistance.

The following checks shall be applied to installations using flammable refrigerants:

- The actual refrigerant charge is in accordance with the room size within which the refrigerant containing parts are installed;
- The ventilation machinery and outlets are operating adequately and are not obstructed;
- If an indirect refrigerating circuit is being used, the secondary circuit shall be checked for the presence of refrigerant;
- Marking to the equipment continues to be visible and legible. Markings and signs that are illegible shall be corrected;
- Refrigeration pipe or components are installed in a position where they are unlikely to be exposed to any substance which may corrode refrigerant containing components, unless the components are constructed of materials which are inherently resistant to being corroded or are suitably protected against being so corroded.

Electrical devices checking

Repair and maintenance to electrical components shall include initial safety checks and component inspection procedures. If a fault exists that could compromise safety, then no electrical supply shall be connected to the circuit until it is satisfactorily dealt with. If the fault cannot be corrected immediately but it is necessary to continue operation, an adequate temporary solution shall be used. This shall be reported to the owner of the equipment so all parties are advised.

Initial safety checks shall include:

- That capacitors are discharged: this shall be done in a safe manner to avoid possibility of sparking;
- That no live electrical components and wiring are exposed while charging, recovering or purging the system;
- That there is continuity of earth bonding.

Repairs to sealed components

During repairs to sealed components, all electrical supplies shall be disconnected from the equipment being worked upon prior to any removal of sealed covers, etc. If it is absolutely necessary to have an electrical supply to equipment during servicing, then a permanently operating form of leak detection shall be located at the most critical point to warn of a potentially hazardous situation. Particular attention shall be paid to the following to ensure that by working on electrical components, the casing is not altered in such a way that the level of protection is affected.

This shall include damage to cables, excessive number of connections, terminals not made to original specification, damage to seals, incorrect fitting of glands, etc.

- Ensure that the apparatus is mounted securely.
- Ensure that seals or sealing materials have not degraded to the point that they no longer serve the purpose of preventing the ingress of flammable atmospheres. Replacement parts shall be in accordance with the manufacturer's specifications.

NOTE : The use of silicon sealant can inhibit the effectiveness of some types of leak detection equipment. Intrinsically safe components do not have to be isolated prior to working on them.

Cabling

Check that cabling will not be subject to wear, corrosion, excessive pressure, vibration, sharp edges or any other adverse environmental effects. The check shall also take into account the effects of aging or continual vibration from sources such as compressors or fans.

Leak detection methods

The following leak detection methods are deemed acceptable for all refrigerant systems.

Electronic leak detectors may be used to detect refrigerant leaks but, in the case of flammable refrigerants, the sensitivity may not be adequate, or may need re-calibration.

(Detection equipment shall be calibrated in a refrigerant-free area.) Ensure that the detector is not a potential source of ignition and is suitable for the refrigerant used.

Leak detection equipment shall be set at a percentage of the LFL

of the refrigerant and shall be calibrated to the refrigerant employed, and the appropriate percentage of gas (25 % maximum) is confirmed.

Leak detection fluids are suitable for use with most refrigerants but the use of detergents containing chlorine shall be avoided as the chlorine may react with the refrigerant and corrode the copper pipe-work.

If a leak is suspected, all naked flames shall be removed/extinguished.

If a leakage of refrigerant is found which requires brazing, all of the refrigerant shall be recovered from the system, or isolated (by means of shut off valves) in a part of the system remote from the leak. For appliances containing flammable refrigerants, oxygen free nitrogen (OFN) shall then be purged through the system both before and during the brazing process.

Removal and evacuation

When breaking into the refrigerant circuit to make repairs – or for any other purpose – conventional procedures shall be used. However, for flammable refrigerants it is important that best practice is followed since flammability is a consideration. The following procedure shall be adhered to:

- remove refrigerant;
- purge the circuit with inert gas;
- evacuate;
- purge again with inert gas;
- open the circuit by cutting or brazing.

The refrigerant charge shall be recovered into the correct recovery cylinders.

For appliances containing flammable refrigerants, the system shall be “flushed” with OFN to render the unit safe. This process may need to be repeated several times.

Compressed air or oxygen shall not be used for purging refrigerant systems.

For appliances containing flammable refrigerants, flushing shall be achieved by breaking the vacuum in the system with OFN and continuing to fill until the working pressure is achieved, then venting to atmosphere, and finally pulling down to a vacuum.

This process shall be repeated until no refrigerant is within the system.

When the final OFN charge is used, the system shall be vented down to atmospheric pressure to enable work to take place. This operation is absolutely vital if brazing operations on the pipe-work are to take place.

Ensure that the outlet for the vacuum pump is not close to any ignition sources and that ventilation is available.

Charging procedures

In addition to conventional charging procedures, the following requirements shall be followed.

- Ensure that contamination of different refrigerants does not occur when using charging equipment. Hoses or lines shall be as short as possible to minimise the amount of refrigerant contained in them.
- Cylinders shall be kept upright.
- Ensure that the refrigeration system is earthed prior to charging the system with refrigerant.
- Label the system when charging is complete (if not already).
- Extreme care shall be taken not to overfill the refrigeration system.

Prior to recharging the system, it shall be pressure-tested with the appropriate purging gas.

The system shall be leak-tested on completion of charging but prior to commissioning.

A follow up leak test shall be carried out prior to leaving the site.

Decommissioning

Before carrying out this procedure, it is essential that the technician is completely familiar with the equipment and all its detail. It is recommended good practice that all refrigerants are recovered safely. Prior to the task being carried out, an oil and refrigerant sample shall be taken in case analysis is required prior to re-use of reclaimed refrigerant.

It is essential that electrical power is available before the task is commenced.

- a) Become familiar with the equipment and its operation.
- b) Isolate system electrically.
- c) Before attempting the procedure, ensure that:
 - mechanical handling equipment is available, if required, for handling refrigerant cylinders;
 - all personal protective equipment is available and being used

correctly;

- the recovery process is supervised at all times by a competent person;
 - recovery equipment and cylinders conform to the appropriate standards.
- d) Pump down refrigerant system, if possible.
 - e) If a vacuum is not possible, make a manifold so that refrigerant can be removed from various parts of the system.
 - f) Make sure that cylinder is situated on the scales before recovery takes place.
 - g) Start the recovery machine and operate in accordance with manufacturer's instructions.
 - h) Do not overfill cylinders. (No more than 80 % volume liquid charge).
 - i) Do not exceed the maximum working pressure of the cylinder, even temporarily.
 - j) When the cylinders have been filled correctly and the process completed, make sure that the cylinders and the equipment are removed from site promptly and all isolation valves on the equipment are closed off.
 - k) Recovered refrigerant shall not be charged into another refrigeration system unless it has been cleaned and checked.

Labelling

Equipment shall be labelled stating that it has been de-commissioned and emptied of refrigerant. The label shall be dated and signed. For appliances containing flammable refrigerants, ensure that there are labels on the equipment stating the equipment contains flammable refrigerant.

Recovery

When removing refrigerant from a system, either for servicing or decommissioning, it is recommended good practice that all refrigerants are removed safely.

When transferring refrigerant into cylinders, ensure that only appropriate refrigerant recovery cylinders are employed. Ensure that the correct number of cylinders for holding the total system charge are available. All cylinders to be used are designated for the recovered refrigerant and labelled for that refrigerant (i.e. special cylinders for the recovery of refrigerant). Cylinders shall be complete with pressure-relief valve and associated shut-off valves in good working order. Empty recovery cylinders are evacuated and, if possible, cooled before recovery occurs.

The recovery equipment shall be in good working order with a set of instructions concerning the equipment that is at hand and shall be suitable for the recovery of all appropriate refrigerants including, when applicable, flammable refrigerants. In addition, a set of calibrated weighing scales shall be available and in good working order. Hoses shall be complete with leak-free disconnect couplings and in good condition. Before using the recovery machine, check that it is in satisfactory working order, has been properly maintained and that any associated electrical components are sealed to prevent ignition in the event of a refrigerant release. Consult manufacturer if in doubt.

The recovered refrigerant shall be returned to the refrigerant supplier in the correct recovery cylinder, and the relevant waste transfer note arranged. Do not mix refrigerants in recovery units and especially not in cylinders.

If compressors or compressor oils are to be removed, ensure that they have been evacuated to an acceptable level to make certain that flammable refrigerant does not remain within the lubricant. The evacuation process shall be carried out prior to returning the compressor to the suppliers. Only electric heating to the compressor body shall be employed to accelerate this process. When oil is drained from a system, it shall be carried out safely.

LIMITED WARRANTY

TOYOTOMI CO., LTD. ("TOYOTOMI") warrants each product and any parts thereof sold by it to be free from defects in materials or workmanship under normal use and service for TWENTY FOUR (24) MONTHS from the date of delivery to the original purchaser at retail subject to the following terms and conditions :

WHAT IS COVERED : Product or any parts thereof which are defective in materials or workmanship.

WHAT IS NOT COVERED :

This warranty does not extend to any defect due to the negligence of others; failure to install, operate or maintain unit in accordance with instructions (operating and maintenance instructions are furnished with each new unit); unreasonable use, accidents, alteration, use of unauthorized or non-standardized TOYOTOMI parts and accessories; electrical malfunction, i.e., as resulting from large power surges, short circuit, etc.; incorrect installation; or repair by anyone other than a service facility specified by TOYOTOMI.

WHO IS COVERED : The original purchaser at retail.

WHAT WE WILL DO : TOYOTOMI will either repair or replace, at its option, all defective parts free of charge that are covered by this limited warranty on a carry-in basis, to your nearest authorized dealer or distributor of TOYOTOMI.

WHAT YOU MUST DO FOR WARRANTY SERVICE : You must return the defective Product or part to any authorized dealer or distributor of TOYOTOMI with this LIMITED WARRANTY. If service is not available locally, please contact our CUSTOMER RELATIONS DEPARTMENT at :

TOYOTOMI EUROPE SALES B.V.

E-MAIL: info@toyotomi.eu

WEBSITE: www.toyotomi.eu

THE FOREGOING EXPRESSES ALL OF TOYOTOMI'S OBLIGATIONS AND LIABILITIES WITH RESPECT TO THE QUALITY OF PRODUCT FURNISHED BY IT. ALL OTHER WARRANTIES, EXPRESSED OR IMPLIED, INCLUDING THE WARRANTIES OF MERCHANTABILITY OR FITNESS FOR A PARTICULAR PURPOSE ARE DISCLAIMED. TOYOTOMI SHALL NOT BE LIABLE FOR THE LOSS OF USE OF THE PRODUCT, INCONVENIENCE, LOSS OR ANY OTHER DAMAGES, DIRECT OR CONSEQUENTIAL ARISING OUT OF, THE USE OF, OR INABILITY TO USE, THE PRODUCT OR DAMAGES RESULTING FROM OR ATTRIBUTABLE TO DEFECTS IN THE PRODUCT.

No other than TOYOTOMI has authority to extend or modify the terms of this Limited Warranty in any manner whatsoever.

Some states do not allow the exclusion or limitation of incidental or consequential damages or limitations on how long an implied warranty lasts, so these limitations or exclusions may not apply to you. This Limited Warranty gives you specific legal rights and you may also have other rights which vary from state to state.

EXPLICATION DES SYMBOLES



L'appareil est rempli de gaz inflammable R290.



Lire le manuel de l'utilisateur avant d'utiliser l'appareil.



Lire le manuel d'utilisation avant d'utiliser l'appareil.



Lire le manuel d'utilisation avant d'entretenir l'appareil.

INFORMATIONS EN MATIÈRE DE SÉCURITÉ IMPORTANT

- Lire attentivement les instructions avant d'utiliser l'appareil.
- Utiliser l'appareil lorsque la température ambiante est comprise entre 16°C et 35°C. Si la température ambiante de la pièce est inférieure à 16°C, il est possible que de la glace se forme autour des serpentins. Si la température ambiante est supérieure à 35°C, le compresseur s'arrêtera automatiquement pour se protéger.
- Une fois l'appareil arrêté, TOUJOURS attendre 3 min avant de le remettre en marche.

⚠ AVISO

- NE JAMAIS diriger le débit d'air directement vers des enfants, des personnes handicapées, ou des personnes âgées. Modifier la direction du débit d'air.
- Placer l'appareil hors de portée des enfants. Les recommandations suivantes s'appliquent tout particulièrement aux enfants. Le ventilateur interne fonctionne à grande vitesse. Recouvrir le climatiseur peut avoir un effet négatif sur sa performance, ou entraîner un dysfonctionnement.
- NE JAMAIS insérer d'objet quelconque dans l'entrée ou la sortie d'air.
- NE PAS débrancher l'appareil avec les mains mouillées. Il existe un risque d'électrocution.
- NE PAS faire fonctionner l'appareil dans un endroit humide.
- L'appareil sera installé conformément aux réglementations de câblage nationales.
- TOUJOURS brancher l'appareil à une prise monophasée de 220~240 V, 50 Hz.

- Veiller à bien insérer la prise électrique mâle dans la prise femelle.
- NE PAS installer le câble électrique sous de la moquette, sous un tapis, ou sous un tapis de plancher.
- NE PAS tenter de raccourcir ou d'altérer le câble électrique, de quelque façon que ce soit.
- NE PAS trop tirer sur le câble électrique ou y appliquer de pression excessive.
- Veiller à ce qu'il n'y ait pas de poussière dans la prise.
- NE PAS utiliser de rallonge.
- NE PAS mettre l'appareil sous et hors tension en branchant ou en débranchant la prise électrique, car il existe un risque d'électrocution.
- Si la corde d'alimentation au niveau de cette unité est endommagée, elle doit être remplacée par le fabricant, son prestataire de services ou des personnes qualifiées afin d'éviter tout danger.
- En cas de risque d'orage, arrêter l'appareil et le débrancher de la prise secteur.
- NE PAS toucher à l'évaporateur, au condenseur, ou aux tuyaux.
- NE PAS faire fonctionner l'appareil sans filtre.
- Cet appareil peut être utilisé par les enfants à partir de 8 ans et plus et par les personnes avec des capacités physiques, sensorielles, ou une expérience et des connaissances limitées, s'ils sont supervisés ou si des instructions concernant l'utilisation de l'appareil en toute sécurité leur ont été fournies et qu'ils comprennent les dangers potentiels.
- Les enfants ne doivent pas jouer avec cet appareil.
- Le nettoyage et l'entretien de l'appareil ne doivent pas être effectués par des enfants s'ils ne sont pas supervisés.
- Utilisation de l'unité interdite dans la salle de bain ou la buanderie.
- NE rien jeter dans la conduite d'air. Si quelque chose entre dans la conduite d'air, veuillez contacter un professionnel pour régler le problème.

⚠ ATTENTION

- Placer l'appareil à plus de 30 cm (12 po) de tout objet ou des murs. (Fig. G)
- Si l'unité fonctionne en mode refroidissement (COOL) dans un endroit très humide, il est

possible que les plaques supérieure et arrière soient recouvertes de buée. L'essuyer avant qu'elle ne s'écoule sur le sol ou le tapis.

- Vider l'eau contenue dans le bac de récupération avant de déplacer l'appareil.
- Afin d'éviter que des traces de corrosion n'apparaissent, NE PAS utiliser l'appareil dans une atmosphère à forte teneur en humidité et en sel.
- NE PAS faire fonctionner l'appareil s'il est directement exposé au soleil.
- NE PAS utiliser l'appareil afin de conserver des aliments ou des médicaments, de garder des appareils de précision ou des œuvres d'art en bon état, ainsi que pour préserver des animaux ou des plantes.
- NE PAS placer l'appareil de sorte que le débit d'air soit directement dirigé vers un animal, des plantes, ou de l'équipement de combustion.
- NE PAS s'asseoir sur l'appareil ou y déposer d'objets.
- NE PAS poser l'appareil sur le côté ou à l'envers.

Le réfrigérant

- Pour assurer le bon fonctionnement de l'unité de conditionnement, Pour assurer le bon fonctionnement du climatiseur, un réfrigérant spécial circule dans le système. Le réfrigérant utilisé est le fluorure R290, qui est spécialement nettoyé. Le réfrigérant est inflammable et inodore. De plus, il peut provoquer une explosion dans certaines conditions.
- Par rapport aux réfrigérants ordinaires, le R290 ne pollue pas et ne nuit pas à la couche d'ozone. L'effet de serre est également plus faible. Le R290 présente de très bonnes caractéristiques thermodynamiques qui offrent un rendement énergétique très élevé. Ces unités requièrent donc un approvisionnement moindre.
- Veuillez consulter la fiche technique pour connaître les quantités de R290 à charger.

⚠ AVERTISSEMENT

- Appareil rempli de gaz inflammable R290.
- L'appareil doit être installé, utilisé et stocké dans une pièce avec une surface au sol supérieure à 11 m² (pour TAD-2220E, 2226E) ou à 15 m² (pour TAD-2229E, 2235E).

- L'appareil doit être stocké dans un espace privé de toute source d'ignition continues (flammes nues, appareil à gaz en service ou appareil de chauffage en fonctionnement).
- L'appareil doit être stocké dans une zone bien ventilée offrant un espace dont les dimensions correspondent à celles spécifiées pour le fonctionnement.
- L'appareil doit être stocké de façon à prévenir tout dommage.
- Les conduites raccordées à un appareil ne doivent pas contenir de source d'ignition.
- Prévenir toute obstruction sur les ouvertures requises de ventilation.
- NE PAS percer ou brûler.
- NE PAS oublier que les réfrigérants peuvent être inodores.
- NE PAS utiliser de moyens autres que ceux recommandés par le fabricant pour accélérer le processus de dégivrage ou nettoyer.
- Toute intervention ne doit être exécutée que comme recommandé par le fabricant.
- Si des réparations sont nécessaires, contactez votre centre agréé le plus proche.

Les réparations exécutées par des personnes non qualifiées peuvent être dangereuses.

- Veillez à la bonne observance des réglementations nationales en matière de gaz.
- Lire le manuel du spécialiste (chapitre 13).

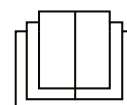

Cette marque indique que ce produit ne doit pas être jeté avec les autres déchets ménagers dans l'ensemble de l'UE. Pour prévenir tout dommage possible à l'environnement ou à la santé humaine du fait de la mise au rebut incontrôlée de déchets, exécuter un recyclage responsable afin de promouvoir la réutilisation durable des ressources matérielles. Pour retourner votre dispositif utilisé, veuillez utiliser les systèmes de retour et de collecte ou contacter le distributeur chez qui le produit a été acheté. Celui-ci peut porter ce produit dans un lieu de recyclage écologiquement sûr.

R290 : 3

SYNTHÈSE

L'appareil a pour but de fournir de l'air frais, à un endroit donné. Il améliorera considérablement votre confort personnel, lorsque vous serez installé à votre poste de travail ou assis dans votre fauteuil préféré.

Les quatre (4) roulettes vous permettent de déplacer aisément l'appareil d'une pièce à l'autre. L'appareil refroidit et assèche simultanément l'air ambiant, afin que vous puissiez vous sentir bien même lorsque l'air est humide, ou lorsqu'il pleut. En outre, la fonction de déshumidification de l'appareil vous permet de conserver l'aspect neuf de vos meubles et tissus d'ameublement. Les climatiseurs conventionnels consomment beaucoup d'énergie pour refroidir une pièce entière, y compris les murs et les meubles. La zone d'air frais et sec produite par le présent appareil se limite uniquement à l'endroit où vous en avez besoin. Il ne gaspille pas d'énergie en refroidissant les zones adjacentes.

Il est facile à utiliser. Le minuteur intégré permet de régler la durée de fonctionnement entre 0.5 et 24 heures ; une fois cette durée écoulée, l'appareil s'arrêtera automatiquement. Durant la nuit, nous vous recommandons d'utiliser la fonction veille. En augmentant la température préréglée de quelques degrés, votre sommeil n'en sera que plus confortable.

Aucune ventilation n'est nécessaire. Néanmoins, l'appareil offre de meilleures capacités de refroidissement employé en conjonction avec l'accessoire du kit de ventilation fourni de série, s'il est prévu qu'il soit uniquement utilisé à un endroit donné.

CARACTÉRISTIQUES DE FONCTIONNEMENT

- MODE REFOUILLISSEMENT / MODE CHAUFFAGE (pour TAD-2235E):**
Normalement, l'air froid / chaud (pour TAD-2235E) est dirigé vers les événements avant par le ventilateur.
- FONCTIONNEMENT AUTOMATIQUE:**
Une fois la fonction désirée programmée, elle est stockée en mémoire aussi longtemps que l'appareil restera connecté à la prise murale. En cas de panne de courant, il faudra saisir la fonction désirée à nouveau une fois le courant rétabli.
- CONTRÔLE DU THERMOSTAT:**
Le compresseur se mettra automatiquement SOUS ou HORS TENSION pour conserver la température désirée.
- FONCTIONNEMENT DU MINUTEUR:**
L'appareil se mettra sous tension, puis s'arrêtera de fonctionner une fois la durée programmée écoulée (entre 0.5, 1, 1.5...24 heures).
- MÉCANISME D'ARRÊT AUTOMATIQUE EN CAS DE BAC DE RÉCUPÉRATION PLEIN:**
Une fois le châssis rempli d'eau, l'unité s'arrêtera automatiquement. L'avertisseur sonnera pendant 8 secondes et « H8 » s'affichera sur la télécommande.
- FILTRE À AIR:**
Un préfiltre protège l'appareil de la poussière.

1. DESCRIPTION

Fig. A AVANT

- A1 Sortie d'air
- A2 Lame horizontale
- A3 Panneau de commande
- A4 Lame verticale
- A5 Roulette

Fig. B ARRIÈRE

- B1 Entrée d'air (évaporateur)
- B2 Sortie de l'extraction d'air
- B3 Entrée d'air (condenseur)
- B4 Crochet d'enroulement du câble d'alimentation
- B5 Prise de courant
- B6 Câble d'alimentation en électricité
- B7 Sortie de vidange pour la fonction de vidange continue (Mode déshumidificateur et mode refroidissement)
- B8 Support pour la télécommande
- B9 Poignée de transport
- B10 Grille d'entrée d'air (préfiltre)

Fig. C PANNEAU DE COMMANDE

- C1 Bouton de mise en marche
- C2 Bouton de mode Veille
- C3 Bouton de réglage de vitesse du ventilateur
- C4 Bouton de réglage du minuteur
- C5 Bouton de sélection du mode
- C6 Boutons de réglage
- C7 Voyant indicateur du mode de refroidissement
- C8 Voyant indicateur du mode de déshumidification
- C9 Voyant indicateur du mode de ventilation
- C10 Voyant indicateur de débit d'air auto / élevé / moyen / faible

- C11 Bouton de fonctionnement du VENTILATEUR-X (fonctionnement de séchage interne)
- C12 Voyant de mode chauffage (pour TAD-2235E)
- C13 Bouton de réglage de la température (non applicable pour cette unité)
- C14 Bouton d'éclairage
- C15 Bouton Santé / Économie (non applicable pour cette unité)
- C16 "☀", "☁" e botão SWING (non applicable pour cette unité)
- C17 Bouton «TURBO» (non applicable pour cette unité)
- C18 Bouton CLOCK
- C19 Bouton 🏠/🏠
- C20 Bouton WiFi

Symboles affichés sur la télécommande

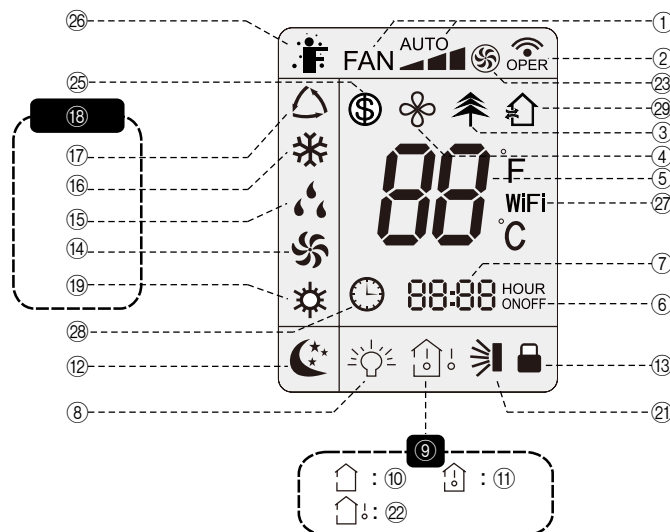

- ① Vitesse paramétrée du ventilateur
- ② Envoi du signal en cours
- ③ (Non applicable pour cette unité)
- ④ Fonctionnement du VENTILATEUR-X (fonctionnement de séchage interne)
- ⑤ Température paramétrée
- ⑥ Minuteur activé / désactivé
- ⑦ Heure paramétrée
- ⑧ Éclairage
- ⑨ Type d'affichage de la température
- ⑩ Température paramétrée
- ⑪ Température ambiante intérieure
- ⑫ Mode Veille
- ⑬ Protection enfant
- ⑭ Mode du ventilateur
- ⑮ Mode déshumidification
- ⑯ Mode refroidissement
- ⑰ Mode Auto.
- ⑱ Mode de fonctionnement
- ⑲ Mode chauffage (pour TAD-2235E)
- ⑳-㉙ (Non applicable pour cette unité)
- ㉚ Mode WiFi
- ㉛ Horloge
- ㉜ Mode ventilation

2. UTILISATION

ÉTAPES D'UTILISATION:

- 1. APPUYER SUR LE BOUTON « POWER » (C1) POUR METTRE L'APPAREIL EN MARCHÉ.**
- 2. APPUYER SUR LE BOUTON DE SÉLECTION DU MODE (C5).**

Enfoncez le bouton de mode (C5) pour passer sur le mode de fonctionnement de votre choix – « Cool » (C7), « Dehumidify » (C8), « Fan » (C9) ou « Heat » (C12) (pour TAD-2235E).

Mode « Cool » (C7)

En mode refroidissement « Cool », l'air est refroidi et de l'air chaud est ensuite évacué dans l'air ambiant par le biais du tuyau d'extraction d'air.

REMARQUE : En mode Refroidissement « Cool », il est possible de régler la température paramétrée ainsi que la vitesse du VENTILATEUR.

Mode « Dehumidify » (C8)

L'air est déshumidifié lors de son passage à travers l'appareil, sans être refroidi.

REMARQUE : En mode déshumidification « Dehumidify », il est impossible de régler la vitesse du ventilateur.

Mode « Fan » (C9)

Le mode ventilation « Fan » ne sert qu'à recirculer l'air de la pièce, ce qui signifie qu'il n'est pas possible de régler la température lorsque ce mode est activé.

REMARQUE : Tous les indicateurs des modes sur l'unité seront désactivés. Il est possible de régler la vitesse du VENTILATEUR.

Mode « Heat » (C12) (pour TAD-2235E)

Dans ce mode, l'indicateur de chauffage s'allume, l'affichage du segment sept présente la température de consigne. La plage de réglage de température est 16°C~30°C.

- 3. APPUYER SUR LES BOUTONS DE RÉGLAGE DU MINUTEUR / DE LA TEMPÉRATURE (C6)**

Appuyer sur le bouton du minuteur (C4) pour passer en mode de réglage du minuteur. Une fois dans ce mode, appuyer sur le bouton « + » ou « - » (C6) pour régler le minuteur. Il est possible d'augmenter ou de diminuer le minuteur de 30 minutes en appuyant sur la touche « + » ou « - » si vous le réglez pour 10 heures ou moins. Si vous le réglez pour plus de 10 heures, chaque appui sur le bouton « + » ou « - » l'augmentera ou le diminuera d'une heure.

Une fois le minuteur paramétré, l'unité affichera la température après 5 secondes d'inactivité. L'état de démarrage du minuteur s'affichera sur l'afficheur numérique. En mode Minuteur, appuyer une nouvelle fois sur le bouton du minuteur pour annuler ce mode.

- 4. APPUYER SUR LE BOUTON DE RÉGLAGE DE VITESSE DU VENTILATEUR (C3)**

Enfoncer le bouton de vitesse de ventilateur (C3) pour régler le débit d'air souhaité. En mode « Dehumidify », ce bouton n'est pas valide.

Auto..... Fonctionnement automatique du débit d'air selon la température ambiante.

High..... Fonctionne à débit d'air élevé

Med..... Fonctionne à débit d'air moyen

Low..... Fonctionne à débit d'air faible

- 5. ARRÊT DE L'APPAREIL**

Appuyer sur le bouton de mise en marche (C1) et tous les voyants s'éteindront.

MODE VEILLE

Appuyer sur le bouton « Sleep » (VEILLE) (C2) pour entrer en mode Veille. Lorsque l'unité est en mode Refroidissement, la température pré-réglée augmente d'1°C en 1 heure. Après 2 heures, l'unité maintiendra son fonctionnement avec cette température.

(Pour TAD-2235E) Si le contrôleur fonctionne en mode chauffage, après le démarrage du mode veille, la température pré-réglée diminuera de 1°C en l'espace de 1 heure et de 2°C en l'espace de 2 heures, puis l'unité fonctionnera à cette température tout le temps.

REMARQUE : La fonction de veille ne marche que pour les modes Froid et Chaud (pour TAD-2235E), et n'est pas disponible pour les modes Ventilateur, Déshumidifier et Auto.

LAME HORIZONTALE RÉGLABLE (A2)

Il est possible de régler la sortie d'air vers le bas ou vers le haut (Fig. K1).

AVERTISSEMENT :

Ne pas régler les lames horizontales vers l'emplacement le plus bas ou le plus haut en mode Refroidissement « Cool » ou Déshumidification « Dehumidify » en cas de vitesse du ventilateur

faible (Low) pour une période prolongée, sous peine de créer de la condensation sur les lames.

LAME VERTICALE RÉGLABLE (A4)

Il est possible de régler la sortie d'air vers la droite ou vers la gauche (Fig.K2)



AVERTISSEMENT:

Ne pas régler les lames verticales complètement à droite ou complètement à gauche en mode Refroidissement « Cool » ou Déshumidification « Dehumidify » avec une vitesse du ventilateur faible (Low) pour une période prolongée, sous peine de créer de la condensation sur les lames.

SUPPORT POUR LA TÉLÉCOMMANDE (B8)

Utiliser ce support pour ranger la télécommande et ainsi éviter de la perdre.

3. UTILISER LA TÉLÉCOMMANDE

Une fois l'unité démarrée, le climatiseur émettra un bruit. Lorsque le voyant de fonctionnement «  » s'allume (voyant rouge), utiliser la télécommande pour démarrer l'unité. Appuyer sur le bouton de la télécommande pour faire clignoter une fois le voyant «  » sur la télécommande. Le climatiseur émettra dès lors un son indiquant que le signal lui a bien été transmis.

Les fonctions sont les mêmes que celles qui se trouvent sur le panneau de commande du climatiseur. (Fig. C)

L'icône de température et d'horloge apparaîtra sur l'affichage lorsque l'unité est éteinte.

En cas de lancement de fonctionnalités avec la télécommande, les icônes suivants apparaîtront également sur l'afficheur.

REMARQUE:

- En cas d'inactivité sur la télécommande pendant 5 secondes, la télécommande quittera le réglage en cours.

BOUTON DE RÉGLAGE DU MINUTEUR / DE LA TEMPÉRATURE (C6)

Appuyer une fois sur le bouton de réglage (C6) augmentera ou diminuera de 1°C (°F) la température de réglage. Maintenez enfoncé le bouton de réglage (C6) pendant 2 secondes changera rapidement la température de consigne sur la télécommande.

REMARQUE:

- En état OFF, appuyer sur le bouton «  » et sur le bouton « MODE » simultanément pour alterner entre °C et °F.
- Il est impossible de modifier la température en mode Auto.

Bouton VENTILATEUR-X (séchage interne) (C11)

Appuyez sur le bouton X-FAN (C11) ou sur le bouton de vitesse de ventilateur (C3) sans relâcher pendant 2 secondes en mode Froid ou Déshumidifier : l'icône «  » s'affichera et le ventilateur d'intérieur continuera de fonctionner pendant quelques minutes afin d'assécher l'unité interne même si vous avez éteint l'unité. Après la mise sous tension, X-FAN OFF est activée par défaut. X-FAN n'est pas disponible dans les modes Auto ou Ventilateur. Cette fonction indique que l'humidité sur l'évaporateur de l'unité interne sera soufflée une fois que l'unité est arrêtée pour prévenir la moisissure.



- Activer la fonction X-FAN : après avoir éteint l'unité en appuyant sur le bouton ON/OFF, le ventilateur interne continuera de fonctionner pendant quelques minutes à faible régime. Pendant cette période, maintenez enfoncée le bouton de vitesse de ventilateur pendant 2 secondes pour arrêter directement le ventilateur intérieur.
- Désactiver la fonction X-FAN : après avoir éteint l'unité avec le bouton ON/OFF, toute l'unité sera automatiquement éteinte.

BOUTON TIMER (MINUTEUR) (C4)

DÉSACTIVATION DU MINUTEUR

Appuyez sur le bouton TIMER OFF pour lancer la minuterie d'extinction automatique. Pour annuler le programme de minuterie automatique, appuyez de nouveau sur le bouton. Le réglage TIMER OFF est identique à TIMER ON.

ACTIVATION DU MINUTEUR

Appuyez sur le bouton TIMER ON pour lancer la minuterie d'allumage automatique. Pour annuler le programme de minuterie automatique, appuyez de nouveau sur le bouton.  disparaît et « ON » clignote 00:00 s'affiche pour le paramètre de temps ON. Enfoncer le bouton  ou  dans les 5 secondes pour régler la valeur de temps. À chaque pression de l'un des deux boutons, cette valeur change de 1 minute. Maintenir enfoncer l'un des boutons change rapidement la valeur de temps de 1 minute, puis de 10 minutes. Appuyer sur le bouton TIMER ON dans les 5 secondes pour confirmer.



PROTECTION ENFANT (pour télécommande)

Enfoncer simultanément sur les boutons de réglage (C6) pour activer ou désactiver la fonction de blocage enfant.

L'icône «  » s'affiche sur la télécommande.

Si vous utilisez la télécommande, cette dernière n'enverra pas de signal.

BOUTON D'ÉCLAIRAGE (C14)



Enfoncer le bouton « LIGHT » (C14) pour éteindre la lumière de l'affichage de l'unité. L'icône «  » disparaîtra sur la télécommande. Appuyez de nouveau sur le bouton LIGHT pour activer l'éclairage de l'affichage de l'unité. L'icône «  » sur la télécommande s'affichera.

BOUTON WIFI (C20)

Tableau de bord : Après avoir mis l'unité sous alimentation, appuyez sur le bouton « WiFi » (C20) pour activer ou désactiver la fonction WiFi. Appuyez sans relâcher sur le bouton pendant 10 secondes pour réinitialiser la fonction WiFi.

Télécommande : Enfonchez le bouton « WiFi » (C20) pour activer ou désactiver la fonction WiFi. Lorsque la fonction WiFi est active, l'icône WiFi est affichée sur la télécommande ; lorsque l'unité est éteinte, appuyez simultanément sur les boutons MODE (C5) et WiFi (C20) pendant 1 seconde, Le module WiFi rétablira le réglage d'usine par défaut.

BOUTON CLOCK (C18)

Appuyez sur le bouton CLOCK (C18),  clignote. Enfonchez le bouton ▲ ou ▼ dans les 5 secondes pour régler l'heure actuelle. Appuyer sur l'un des deux boutons pendant 2 secondes augmente ou diminue l'heure de 1 minute toutes les 0,5 secondes, puis de 10 minutes toutes les 0,5 secondes. Pendant le clignotement après le réglage, appuyez sur CLOCK pour confirmer le réglage, puis  sera affiché en continu.

Piles: Retirer le couvercle qui se trouve au dos de la télécommande et insérer les piles en veillant à ce que les poles (+) et (-) soient correctement orientés. (Fig. D).

▲ ATTENTION

- Utiliser uniquement des piles AAA ou IEC R03 1.5V.
- NE PAS utiliser de piles rechargeables.
- Remplacer toutes les piles en même temps.
- NE PAS éliminer les piles en les brûlant, pour éviter tout risque d'explosion.
- NE PAS inverser les pôles (+/-) lors de l'insertion des piles.
- Conserver les piles et tout autre objet susceptible d'être ingéré hors de la portée des enfants. Contactez un médecin immédiatement en cas d'ingestion d'un objet quelconque.

4. VIDANGE DE L'EXCÈS D'EAU (Fig. E)

1. Vidanger l'excès d'eau du bac en plaçant un récipient sous la sortie de vidange. (Fig. E2)
2. Retirer le bouchon de la sortie de vidange, et laisser l'eau se vider dans le récipient.
3. Lorsque l'eau cesse de couler, remettre le bouchon en place.
4. Retirer le récipient d'eau.
5. Faire fonctionner l'appareil en mode "Fan" pour permettre à l'intérieur de sécher.

REMARQUE:

- Vidanger l'eau accumulée dans l'appareil une fois par semaine.
- En fonctionnement Refroidissement et Séchage, l'eau de condensation sera aspirée jusqu'au châssis par le moteur prévu à cet effet. La température du condensateur étant élevée, la grande partie de l'eau de condensation s'évaporerait et sera aspirée vers l'extérieur. Donc, en général, seule une infime partie de l'eau de condensation s'accumulera à l'intérieur du châssis, évitant ainsi de vider fréquemment l'eau ;
- une fois le châssis rempli d'eau, l'avertisseur sonnera 8 fois et « H8 » s'affichera pour rappeler à l'utilisateur de vider l'eau.

5. DRAINAGE DE L'EAU EN CONTINU

Il existe 2 façons de vider l'eau collectée:

1. DRAINAGE PAR L'ORIFICE INFÉRIEUR (Fig. I)

REMARQUE : En cas d'utilisation de l'orifice inférieur pour drainer l'eau, installer un tuyau de drainage avant toute opération, sous peine d'affecter le fonctionnement normal de l'unité.

Préparer les accessoires indiqués ci-dessous.

- | | |
|----|---|
| I1 | Tuyau de drainage |
| I2 | Collier à vis |
| I3 | Vis |
| I4 | Collier de serrage du tuyau de drainage |
| I5 | Bouchon en caoutchouc |

INSTALLATION DU COLLIER DE SERRAGE DU TUYAU DE DRAINAGE

1. Retirer le bouchon en caoutchouc de l'orifice de drainage. (Fig. I6).
2. Installer le collier de serrage du tuyau de drainage (I4) sur le côté droit du plateau arrière près de l'orifice de drainage à l'aide d'une vis (I3) (Fig. I7).
3. Installer le tuyau de drainage (I1) dans l'orifice de drainage, le visser puis l'attacher à l'aide du collier à vis (I2) (Fig. I8).

4. Installer le bouchon en caoutchouc (I5) de l'autre côté du tuyau de drainage, le fixer à l'aide du collier à vis (I2) et le mettre en place dans le collier de serrage du tuyau de drainage. (Fig. I9)

Pour un drainage continu, sortir le tuyau de drainage du collier de serrage puis retirer le bouchon en caoutchouc du tuyau de drainage pour le vider de son eau (Fig. I9).

REMARQUE:

- Une fois l'eau entièrement vidée, remettre le bouchon en caoutchouc dans le tuyau de drainage puis fixer le tuyau sur le collier de serrage ;
- Une fois la protection contre le trop plein d'eau effacée et le compresseur arrêté pendant 3 minutes, l'unité reprendra alors son fonctionnement.

2. DRAINAGE DEPUIS L'ORIFICE DU MILIEU

Préparer les pièces ci-dessous (Fig. J).

Le tuyau de drainage J1 d'un diamètre interne de 14 mm (non compris, disponible sur le marché)

La prise de drainage J2

1. Pour drainer, retirer le bouchon de drainage (J3) en le tournant dans le sens inverse des aiguilles d'une montre et en retirant le bouchon de caoutchouc (J4) du déversoir (Fig. J5).
2. Visser la prise de drainage (J2) sur le déversoir en la tournant dans le sens des aiguilles d'une montre (Fig. J6).
3. Insérer le tuyau de drainage (J1) dans la prise de drainage à l'horizontal sous l'orifice de drainage.
Éviter de placer l'appareil sur un sol accidenté, ou de tordre le tuyau (Fig. J7).

6. INSTALLATION DU CROCHET D'ENROULEMENT DU CÂBLE D'ALIMENTATION (Fig. L)

Installer le crochet d'enroulement du câble d'alimentation (L1) à l'arrière de l'unité à l'aide de vis (L2) (Fig L3). Le crochet supérieur doit être dirigé vers le haut. Le crochet inférieur, quant à lui, doit être dirigé vers le bas.

Enrouler le câble d'alimentation autour du crochet (Fig.L4).

7. NETTOYAGE**NETTOYAGE DE LA GRILLE D'ENTRÉE D'AIR (Fig. F)**

1. Nettoyer la grille d'entrée d'air (B10) une fois toutes les deux semaines.
2. Pour retirer le filtre d'admission d'air externe (B10), extraire le filtre en appuyant sur le morillon qui est sur le filtre (Fig. F1).
3. Dépoussiérer à l'aide d'un aspirateur.

▲ AVERTISSEMENT

- NE PAS toucher à l'évaporateur. Il existe un risque de blessure ou de dommage.

NETTOYAGE DE LA SURFACE

Nettoyer l'extérieur de l'unité à l'aide d'un chiffon humide.

▲ ATTENTION

- NE JAMAIS utiliser d'essence, de solvants, de produits chimiques, ou de produits à polir, sous peine d'endommager la surface de l'appareil.
- Avant de nettoyer le climatiseur, éteindre puis débrancher l'unité. Le non-respect de cette directive pourrait entraîner une décharge électrique.
- NE PAS nettoyer le climatiseur avec de l'eau. Le non-respect de cette directive pourrait entraîner une décharge électrique.
- Retirer l'eau vidangée du châssis et débrancher l'unité.

8. ENTREPOSAGE À LONG TERME

À la fin de chaque saison ou si vous prévoyez de ne pas utiliser l'appareil pendant une période prolongée, il est recommandé de suivre les procédures suivantes.

1. Faire fonctionner l'appareil pendant 5 à 6 heures en mode « Fan » uniquement, afin de faire sécher les parties internes.
2. Vidanger l'eau accumulée dans l'appareil et le débrancher.
3. Nettoyer l'appareil. Essuyer toute trace de saleté ou de poussière présente sur l'appareil à l'aide d'un chiffon humide ou d'un aspirateur, puis finir avec un chiffon sec.
4. Nettoyer la grille d'entrée d'air (B10) et la remettre en place.
5. Entreposer l'appareil. Il est préférable de stocker l'appareil dans sa boîte d'origine. À défaut, recouvrir l'appareil d'un grand sac en plastique et l'entreposer dans un endroit frais et sec.

▲ ATTENTION

- TOUJOURS entreposer l'appareil en position verticale.
- NE PAS placer d'objets lourds sur l'appareil.

9. TRANSPORT

Il est préférable de transporter l'appareil en position verticale. S'il est nécessaire de le mettre en position horizontale pendant plus

d'une demi-heure, LE PLACER EN POSITION VERTICALE PENDANT AU MOINS 24 HEURES AVANT DE L'UTILISER. À défaut, le compresseur pourra être endommagé. Avant de transporter/ déplacer l'appareil, veiller à ce que le bac soit vide.

10. DÉPANNAGE

Veillez contrôler les éléments suivants avant d'appeler le service à la clientèle.

SYMPTÔME	CAUSE	SOLUTION
Le climatiseur ne fonctionne pas.	- Panne électrique. - Prise électrique mal branchée. - Prise d'air déclenchée ou fusible grillé. - Dysfonctionnement du circuit. - L'unité redémarre après s'être arrêtée d'un coup.	- Attendre après le retour de l'électricité. - Rebrancher. - Demander à un professionnel de remplacer la prise d'air ou le fusible. - Demander à un professionnel de remplacer le circuit. - Attendre 3 minutes, puis redémarrer l'unité.
L'appareil fonctionne, mais la pièce n'est pas refroidie.	- Puissance trop faible. - Filtre à air trop sale. - Température paramétrée incorrecte. - Porte et fenêtre fermées.	- Attendre une fois la tension de retour. - Nettoyer le filtre à air. - Régler la température. - Fermer la porte et la fenêtre.
Le climatiseur ne reçoit pas de signal de la télécommande ou la télécommande n'est pas sensible.	- L'unité a un problème important, tel qu'une pression statique ou une tension instable. - La télécommande n'est pas dans la portée de réception. - Des obstacles obstruent l'accès à l'unité. - La sensibilité de la télécommande est trop basse. - Une lampe fluorescente se trouve dans la pièce.	- Débrancher la prise. Attendre 3 minutes, rebrancher la prise puis démarrer l'unité. - La portée de réception de la télécommande est de 8 m. Ne pas dépasser cette portée. - Retirer les obstacles. - Vérifier les piles de la télécommande. Remplacer les piles en cas de puissance faible. - Mettre la télécommande près du climatiseur. - Éteindre la lampe fluorescente et réessayer.
Aucun ventilateur du climatiseur ne fonctionne.	- La sortie ou l'entrée d'air est bloquée. - L'évaporateur est dégivré. (Sortir le filtre pour contrôler cet élément.)	- Retirer tous les obstacles. - C'est un phénomène normal. Le climatiseur est en cours de dégivrage. Une fois le dégivrage terminé, il fonctionnera de nouveau.
Température paramétrée non réglable.	- La machine fonctionne en mode auto. - La température demandée dépasse la plage de température réglée.	- Il est impossible de modifier la température en mode Auto. - Ajuster la température réglée entre 16 et 30°C.

AVANT DE CONTACTER LE SERVICE DE RÉPARATION

Les éléments détaillés ci-dessous ne constituent pas de problèmes de fonctionnement.

Un sifflement ou un bruit sourd:	⇒	Ce son provient de la circulation du frigorigène dans les tuyaux.
Un bruit de grincement:	⇒	Ce son est produit par l'appareil lorsqu'il gonfle ou se contracte sous l'effet des changements de température.
Odeur:	⇒	Les odeurs dégagées par le tabac, les produits cosmétiques, ou la nourriture peuvent s'accumuler dans l'appareil.
L'appareil ne démarre pas ou ne change pas de mode de fonctionnement immédiatement:	⇒	Pour éviter de surcharger le moteur du compresseur, l'appareil s'arrête pendant au moins 3 minutes.

ANALYSE DES DYSFONCTIONNEMENTS

Code de dysfonctionnement

H8	Réservoir plein d'eau.	1. Vider le réservoir de son eau. 2. Si « H8 » s'affiche toujours, contacter un professionnel.
F1	Dysfonctionnement du capteur de température ambiante.	Contacteur un professionnel pour régler ce problème.
F2	Dysfonctionnement du capteur de température de l'évaporateur.	Contacteur un professionnel pour régler ce problème.
F0	1. Fuite du fluide frigorigène. 2. Système bloqué.	Contacteur un professionnel pour régler ce problème.

H3	Protection contre la surcharge pour le compresseur.	1. Si la température ambiante est trop élevée, éteindre l'unité puis la remettre sous tension pour la redémarrer une fois la température ambiante passée sous les 35°C. 2. Vérifier que l'évaporateur et le condensateur ne sont pas bloqués par des objets. Si c'est le cas, retirer ces objets, éteindre l'unité puis la redémarrer. 3. Si le dysfonctionnement est toujours présent, merci de contacter le centre de service après-vente.
E8	Dysfonctionnement de la surcharge.	
F4	Capteur de température du tuyau extérieur ouvert / court-circuité.	

11. CARACTÉRISTIQUES TECHNIQUES

MODÈLE	TAD-2220E	TAD-2226E	TAD-2229E	TAD-2235E
SOURCE D'ALIMENTATION EN ÉLECTRICITÉ	Monophasé 220~240 V, 50 Hz	Monophasé 220~240 V, 50 Hz	Monophasé 220~240 V, 50 Hz	Monophasé 220~240 V, 50 Hz
CAPACITÉ DE REFRIGÉRISEMENT	2,0 kW (6.824 BTU)	2,6 kW (8.871 BTU)	2,9 kW (9.895 BTU)	3,5 kW (11.942 BTU)
PUISSANCE ABSORBÉE REFRIGÉRISEMENT	765 W	1.000 W	935 W	1.345 W
CAPACITÉ DE CHAUFFAGE	-	-	-	3,0 kW (10.236 BTU)
ENTRÉE DE PUISSANCE CALORIFIQUE	-	-	-	1.150 W
EE CLASSE / EER	A / 2,60	A / 2,60	A+ / 3,10	A / 2,60
EE CLASSE / COP	-	-	-	A+ / 2,60
CONSOMMATION ÉLECTRIQUE EN MODE STANDBY	0,5 W	0,5 W	0,5 W	0,5 W
CAPACITÉ DE DÉSHUMIDIFICATION	1,0 L/h	1,43 L/h	1,60 L/h	1,80 L/h
COURANT DE FONCTIONNEMENT	3,6 A	4,5 A	4,1 A	5,9 A / 5,0 A (Cool/ Heat)
DÉBIT D'AIR (MAX.)	300 m³/h	320 m³/h	360 m³/h	360 m³/h
POUR LES PIÈCES D'UN MAXIMUM DE	10 - 16 m²	12 - 17 m²	13 - 19 m²	15 - 22 m²
TEMP. DE FONCTIONNEMENT PLAGE / HUMIDITÉ	16~35°C	16~35°C	16~35°C	16°C~35°C / 10°C~ 27°C (Cool/ Heat)
NIVEAU SONORE	63 dB	63 dB	64 dB	65 dB
PROTECTION DE L'UNITÉ	IPX0	IPX0	IPX0	IPX0
VALEUR NOMINALE DU FUSIBLE	3,15 A	3,15 A	3,15 A	3,15 A
DIMENSIONS (L x H x I)	315x770x395 mm	315x770x395 mm	390x820x405 mm	390x820x405 mm
POIDS	22,5 kg	25,5 kg	32,0 kg	35,0 kg
COMPRESSEUR	ROTARY	ROTARY	ROTARY	ROTARY
FRIGORIGÈNE	R290 / 0,13 kg	R290 / 0,18 kg	R290 / 0,22 kg	R290 / 0,24 kg
RÉCHAUFFEMENT CLIMATIQUE POTENTIEL (GWP)	3	3	3	3

*Conforme à EN-14511-2018

REMARQUE: La capacité de refroidissement de l'air variera suivant la température et le taux d'humidité de la pièce.

Bande(s) de fréquence dans laquelle ou lesquelles l'équipement radio fonctionne : 2400 MHz-2483,5 MHz

Puissance maximum de fréquence radio transmise dans les bandes de fréquence dans lesquelles l'équipement fonctionne : 20 dBm

12. ACCESSOIRES DU KIT DE VENTILATION

S'il est prévu que l'appareil soit uniquement utilisé à un endroit donné, il offrira de meilleures capacités de refroidissement employé en conjonction avec les accessoires du kit de ventilation détaillés ci-dessous.

UTILISATION DE L'ENSEMBLE D'EXTRACTION D'AIR (Fig. H)

- Préparer les accessoires indiqués ci-dessous.
 - Tuyère de l'adaptateur du tuyau du conduit d'évacuation (fixée à l'unité)
 - Tuyau du conduit d'évacuation
 - Conduit d'évacuation (supérieur) + Conduit d'évacuation (inférieur)
- Pour fixer le conduit d'évacuation (supérieur) avec le conduit d'évacuation (inférieur), pousser le fermoir dans la rainure (Fig. H4).
- Insérer une extrémité du tuyau du conduit d'évacuation (tuyau flexible) (H2) dans la tuyère de l'adaptateur du tuyau du

conduit d'évacuation (H1) en la tournant dans le sens inverse des aiguilles d'une montre. Installer ensuite le conduit d'évacuation (supérieur + inférieur) (H3) dans l'autre extrémité du tuyau du conduit d'évacuation (Fig. H5).

4. Mettre le côté « TOP » vers le haut. Insérer la tuyère de l'adaptateur du tuyau du conduit d'évacuation dans la rainure de la sortie d'évacuation jusqu'à entendre un bruit (Fig. H6).
 5. Installer le conduit d'évacuation à l'extérieur (Fig. H7).
- REMARQUE: Placer l'appareil aussi près que possible de la fenêtre ou de la porte. (H5, H6, H7)

13. Manuel du spécialiste

Aptitudes requises de la part de la personne chargée de l'entretien (les réparations ne doivent être faites que par des spécialistes).

- a. Tous les ouvriers qui s'occupent du système de réfrigération doivent être porteurs d'un certificat valide délivré par une organisation agréée et doivent avoir des qualifications reconnues par l'industrie pour s'occuper du système de réfrigération.
- b. Celui-ci ne peut être réparé que selon la méthode suggérée par le fabricant de l'équipement.
Si un autre technicien est requis pour l'entretien ou la réparation de l'appareil, les travaux doivent être supervisés par la personne ayant la qualification requise pour utiliser le réfrigérant inflammable.

Travaux de préparation de sécurité avant l'installation

La sécurité doit être vérifiée avant d'intervenir sur les équipements avec le réfrigérant inflammable afin de réduire les risques d'ignition au minimum.

Les travaux doivent être entrepris selon une procédure contrôlée afin de minimiser le risque lié à la présence d'un gaz et de vapeurs inflammables pendant l'exécution des travaux.

Détection des réfrigérants inflammables

Les sources potentielles d'ignition ne doivent en aucun cas être utilisées dans la recherche ou la détection de fuites de réfrigérant. Une torche aux halogénures (ou tout autre détecteur utilisant une flamme nue) ne doit pas être utilisée.

Contrôle de l'environnement

- Le personnel et les autres personnes travaillant dans la zone doivent être informés de la nature du travail exécuté. Éviter le travail dans des espaces confinés. La zone autour de l'espace de travail doit être sectionnée. S'assurer que les conditions dans la zone sont sûres pour contrôler le matériel inflammable.
- La zone doit être contrôlée avec un détecteur de réfrigérant approprié avant et pendant le travail afin de s'assurer que le technicien est au courant de toute atmosphère potentiellement toxique ou inflammable. S'assurer que l'équipement de détection de fuite utilisé convient à l'utilisation avec tous les réfrigérants applicables – c-à-d, sans étincelles, étanche, essentiellement sûr.
- Personne travaillant sur un système de réfrigération impliquant l'exposition de tuyaux n'utilisera de sources d'ignition susceptible de provoquer une flamme ou une explosion. Toute source possible d'ignition, y compris fumer une cigarette, doit être gardée suffisamment loin du lieu d'installation, réparation, retrait et élimination tant que du réfrigérant risque d'être libéré pour se répandre dans l'espace environnant. Avant de commencer, la zone autour de l'équipement doit être vérifiée pour s'assurer de l'absence de risques de feu ou d'ignition et des panneaux « Ne pas fumer » doivent être posés.
- Si des travaux doivent être faits sur l'équipement de réfrigération ou toute pièce associée, des équipements appropriés doivent être à portée de main. Prévoyez un extincteur à poudre sèche ou CO₂ à côté de la zone de chargement.
- S'assurer que la zone est à découvert ou adéquatement ventilée avant de pénétrer dans le système ou de mener des travaux à chaud. Un certain degré de ventilation doit persister pendant les travaux. La ventilation doit permettre la dispersion sûre de tout réfrigérant libéré et si possible l'expulser vers l'atmosphère.

Contrôle de l'équipement de réfrigération

Si les composants électriques sont changés, ils doivent convenir à l'objet recherché et avoir les bonnes caractéristiques. Les directives du fabricant en termes d'entretien et d'intervention doivent être observées à tout moment. En cas de doute, consultez le service technique du fabricant pour assistance. Les contrôles suivants doivent être appliqués aux installations avec les réfrigérants inflammables :

- La charge effective de réfrigérant correspond à la taille de la pièce dans laquelle les pièces contenant le réfrigérant sont installées;
- Les machines et sorties de ventilation fonctionnent de manière adéquate et ne sont pas obstruées;
- Si un circuit réfrigérant indirect est utilisé, la présence de réfrigérant dans le circuit secondaire devra être vérifiée;

- Le marquage de l'équipement reste visible et lisible. Les marques et signes non lisibles doivent être corrigés;
- La conduite de réfrigération ou les composants sont installés dans une position dans laquelle il est peu probable qu'ils soient exposés à une substance capable de corroder les composants contenant du réfrigérant à moins que ceux-ci ne soient fabriqués à partir de matériau ayant une résistance inhérente à la corrosion ou suffisamment protégés par la corrosion.

Contrôle des appareils électriques

La réparation et l'entretien des composants électriques doit inclure les contrôles initiaux de sécurité et les procédures d'inspection des composants. En cas d'anomalie pouvant compromettre la sécurité, alors aucun raccord d'alimentation électrique ne doit être raccordé au circuit jusqu'à ce que le problème soit résolu. Si l'anomalie ne peut pas être corrigée immédiatement mais que la poursuite du service est nécessaire, une solution provisoire adéquate doit être utilisée. Cela doit être signalé au propriétaire de l'équipement de sorte à informer toutes les parties.

Les contrôles initiaux de sécurité incluent :

- le déchargement des condensateurs : cela doit être fait de manière sûre pour prévenir toute étincelle éventuelle;
- aucun composant ou câble électrique ne doit être exposé pendant le chargement, la récupération ou la purge du système;
- continuité du raccord à la terre.

Réparations des composants étanches

Durant les réparations sur les composants étanches, tous les raccords électriques seront débranchés sur l'équipement concerné avant de retirer les protections étanches, etc. S'il est absolument nécessaire d'avoir un raccord électrique sur l'équipement pendant l'intervention, une forme de détection permanente de fuite devra être placée sur le point le plus critique afin d'avertir en cas de situation potentiellement dangereuse. Il faudra faire attention à ce qui suit pour s'assurer que, durant les travaux sur les éléments électriques, le boîtier n'est pas altéré de façon à compromettre le niveau de protection. Cela doit inclure les dommages aux câbles, un nombre excessif de connexions, des bornes non fabriquées selon les caractéristiques originales, des dommages aux joints, un raccord incorrect des manchons, etc.

- S'assurer que l'appareil est monté de façon sûre.
- S'assurer que les joints ou les matériaux d'étanchéisation ne se sont pas dégradés au point qu'ils ne réussissent plus à empêcher l'intrusion d'atmosphères inflammables. Les pièces de rechange seront conformes aux caractéristiques du fabricant.

REMARQUE : L'utilisation d'un joint silicone peut inhiber l'efficacité de certains types d'équipement de détection de fuite. Les composants intrinsèquement sûrs ne doivent pas être isolés avant de travailler sur eux.

Câbles

Vérifier que les câbles ne sont pas sujets à usure, à la corrosion, à un excès de pression, aux vibrations, à des arêtes vives ou à tout autre effet environnemental adverse. Le contrôle doit aussi prendre en compte les effets du vieillissement ou des vibrations continues provenant de sources telles que les compresseurs ou les ventilateurs.

Méthodes de détection de fuite

Les méthodes de détection de fuite suivantes sont considérées comme acceptables pour tous les systèmes de réfrigérant.

Les détecteurs de fuites électroniques peuvent être utilisés pour détecter les fuites de réfrigérant, mais dans le cas de réfrigérant inflammable, la sensibilité pourrait ne pas être adéquate ou requérir un réétalonnage.

(L'équipement de détection doit être étalonné dans une zone sans réfrigérant).

S'assurer que le détecteur n'est pas une source potentielle d'ignition et convient au réfrigérant utilisé.

L'équipement de détection de fuite sera réglé sur un pourcentage du LFL du réfrigérant et sera étalonné en fonction du réfrigérant employé, et le pourcentage approprié de gaz (25 % maximum) est confirmé.

Les liquides de détection de fuite conviennent à l'utilisation de la plupart des réfrigérants, mais l'utilisation de détergents contenant du chlorure sera évitée parce que le chlorure pourrait réagir avec le réfrigérant et corroder la tuyauterie en cuivre.

Si une fuite est suspectée, toutes les flammes nues seront supprimées / éteintes.

Si une fuite de réfrigérant est détectée et requiert un brasage, tout le réfrigérant sera récupéré dans le système, ou isolé (au moyen de robinets d'arrêt) dans une partie du système à distance de la fuite. Pour les appareils contenant des réfrigérants inflammables, de l'azote sans oxygène (OFN) sera ensuite purgé à travers le système à la fois avant et pendant le processus de brasage.

Retrait et évacuation

Lorsque vous pénétrez dans le circuit de réfrigérant pour faire des

réparations ou à toute autre fin, utilisez les procédures conventionnelles. Cependant, pour les réfrigérants inflammables, il est important d'observer les pratiques exemplaires du fait que l'inflammabilité est à prendre en compte. La procédure suivante doit être observée :

- retirer le réfrigérant;
- purger le circuit avec du gaz inerte;
- évacuer;
- purger de nouveau le gaz inerte;
- ouvrir le circuit en coupant ou par brasage.

La charge de réfrigérant doit être récupérée dans les cylindres de récupération appropriés.

Pour les appareils contenant des réfrigérants inflammables, le système doit être « rincé » avec de l'OFN pour sécuriser l'unité. Ce processus peut avoir à être répété plusieurs fois.

N'utilisez pas d'air comprimé ou d'oxygène pour purger les circuits de réfrigérant.

Pour les appareils contenant des réfrigérants inflammables, le rinçage doit être exécuté en remplissant d'OFN le vide dans le système et en continuant de remplir jusqu'à ce que la pression de service soit obtenue, puis en évacuant le tout dans l'atmosphère et en rétablissant finalement le vide. Ce processus doit être répété jusqu'à ce qu'aucune quantité de réfrigérant reste dans le circuit.

Lorsque la charge finale d'OFN est utilisée, le système sera ventilé et ramené à la pression atmosphérique pour permettre l'exécution des travaux.

S'assurer que la sortie de la pompe à vide n'est pas proche des sources d'ignition et que la ventilation est disponible.

Procédures de chargement

En sus des procédures conventionnelles de chargement, les exigences suivantes devront être suivies.

- S'assurer que la contamination des divers réfrigérants ne se produit pas de nouveau lorsque vous utilisez l'équipement de chargement. Les flexibles ou conduites seront aussi courtes que possible pour minimiser la quantité de réfrigérant qu'ils contiennent.
- Les cylindres doivent être tenus droits.
- S'assurer que le système de réfrigération est raccordé à la terre avant de charger le circuit de réfrigérant.
- Étiqueter le circuit lorsque le chargement est terminé (s'il ne l'est pas déjà).
- Il convient de faire très attention à ne pas trop remplir le circuit de réfrigération.

Avant de recharger le circuit, il faut en tester la pression avec le gaz approprié de purge.

Le circuit doit être testé pour détecter toute fuite à la fin du chargement, mais avant la mise en service.

Un test de suivi pour la détection des fuites devra être exécuté avant de quitter le site.

Mise hors service

Avant d'exécuter cette procédure, il est essentiel que le technicien connaisse parfaitement bien l'équipement dans tous ses détails. Une bonne pratique recommandée est d'exécuter une récupération sûre de tous les réfrigérants. Avant d'exécuter la tâche, un échantillon d'huile et de réfrigérant sera prélevé dans le cas où une analyse est requise avant de réutiliser le réfrigérant à récupérer.

Il est essentiel que le courant électrique soit disponible avant de commencer la tâche.

- a) Familiarisez-vous avec l'équipement et son fonctionnement.
- b) Isolez le système électriquement.
- c) Avant de tenter la procédure, s'assurer que :
 - l'équipement de gestion mécanique est disponible, si nécessaire, pour gérer les cylindres de réfrigérant;
 - tout l'équipement de protection personnel est disponible et utilisé correctement;
 - le processus de récupération est supervisé à tout moment par une personne compétente;
 - l'équipement et les cylindres de récupération sont conformes aux standards appropriés.
- d) Pompez le système de réfrigérant, si possible.
- e) Si le vide n'est pas possible, faites un collecteur de sorte que le réfrigérant puisse être retiré des diverses parties du système.
- f) Assurez-vous que le cylindre est situé sur les échelles avant que la récupération ait lieu.
- g) Démarrer la machine de récupération et opérer selon les instructions du fabricant.
- h) Ne pas surcharger les cylindres (charge liquide non supérieure à 80 % du volume).
- i) Ne pas dépasser la pression de service maximale du cylindre, même provisoirement.
- j) Lorsque les cylindres ont été remplis correctement et le processus est terminé, assurez-vous que les cylindres et l'équipement sont retirés du site rapidement et que toutes les

vannes d'isolement sur l'équipement sont fermées.

- k) Le réfrigérant récupéré ne sera pas chargé dans un autre circuit de réfrigération, à moins qu'il n'ait été nettoyé et contrôlé.

Étiquetage

L'équipement portera un étiquetage indiquant qu'il a été mis hors service et qu'il est vide de réfrigérant. L'étiquette sera datée et signée. Pour les appareils contenant des réfrigérants inflammables, assurez-vous que des étiquettes se trouvent sur l'équipement pour indiquer que l'équipement contient du réfrigérant inflammable.

Récupération

Lorsque le réfrigérant est évacué d'un circuit pour une intervention ou une mise hors service, la pratique exemplaire recommandée est que tous les réfrigérants soient éliminés en toute sécurité.

Durant le transfert du réfrigérant dans les cylindres, assurez-vous que seuls les cylindres appropriés de récupération de réfrigérant sont utilisés. Assurez-vous que le bon nombre de cylindres pour maintenir la charge totale du système est disponible. Tous les cylindres à utiliser sont conçus pour le réfrigérant récupéré et sont étiquetés pour ce réfrigérant (par ex., les cylindres spéciaux pour la récupération de réfrigérant). Les cylindres devront être complets avec soupape de décharge et robinets d'arrêt associés en bon état de marche. Les cylindres de récupération vides sont évacués et, si possible, refroidis avant que la récupération n'ait lieu.

L'équipement de récupération doit être en bon état de fonctionnement avec un set d'instructions concernant l'équipement à portée de la main. Il doit convenir à la récupération de tous les réfrigérants appropriés, notamment, le cas échéant, des réfrigérants inflammables. De plus, un jeu de plateaux de pesée étalonnés doit être disponible et en bon état de marche. Les flexibles doivent être dotés de raccords de déconnexion sans fuite et en bon état. Avant d'utiliser la machine de récupération, vérifiez qu'elle est en état de fonctionnement satisfaisant, bien entretenue et que tous les éléments électriques associés sont étanchéifiés de façon à prévenir l'ignition en cas de libération de réfrigérant. Consultez le fabricant en cas de doute.

Le réfrigérant récupéré doit être renvoyé au fournisseur de réfrigérant dans le bon cylindre de récupération et la note de transfert de déchet appropriée arrangée. Ne pas mélanger les réfrigérants dans les unités de récupération, en particulier pas dans les cylindres.

Si les compresseurs et les huiles de compresseur doivent être supprimés, assurez-vous qu'ils ont été évacués jusqu'à un niveau acceptable pour être sûr qu'aucune quantité de réfrigérant inflammable ne reste dans le lubrifiant. Le processus d'évacuation doit être exécuté avant de renvoyer le compresseur au fournisseur. Seul le chauffage électrique du corps de compresseur doit être utilisé pour accélérer ce processus. Lorsque l'huile est purgée du circuit, l'opération doit être exécutée en toute sécurité.

GARANTIE LIMITÉE

TOYOTOMI CO., LTD. (TOYOTOMI) garantit tous les produits vendus par ses soins ainsi que toutes les pièces des dits produits contre tout défaut matériel ou vice de fabrication détecté dans des conditions normales d'utilisation et d'entretien, et ce, pendant 24 MOIS, à partir de la date d'achat du produit par l'acheteur initial auprès du détaillant, conformément aux conditions générales suivantes:

INCLUS DANS LA GARANTIE:

Les défauts matériels ou vices de fabrication présentés par le produit ou ses pièces.

EXCLUS DE LA GARANTIE:

La présente garantie ne couvre aucun vice résultant de la négligence de tierces personnes; de manquements aux instructions d'installation, d'utilisation et d'entretien (les instructions d'utilisation et d'entretien sont fournies avec l'appareil); d'une utilisation hors des limites du raisonnable, d'accidents, de modifications ainsi que de l'utilisation de pièces et d'accessoires non agréés ou non normalisés par TOYOTOMI; de dysfonctionnements électriques (dus à des surcharges importantes, à des courts-circuits, etc.); d'une mauvaise installation; ou de réparations effectuées par des personnes n'étant pas affiliées aux services agréés par TOYOTOMI..

BÉNÉFICIAIRE DE LA GARANTIE:

L'acheteur original du produit auprès du détaillant.

NOTRE ENGAGEMENT: TOYOTOMI réparera ou remplacera, à sa propre discrétion, toutes les pièces défectueuses, sans frais, conformément à la présente garantie limitée. L'appareil devra être amené par vos soins au revendeur ou distributeur agréé par TOYOTOMI le plus proche.

VOTRE ENGAGEMENT DANS LE CADRE DE LA GARANTIE:

Vous serez tenu de retourner le produit défectueux ou les pièces défectueuses à un revendeur ou distributeur agréé par TOYOTOMI, en joignant la présente GARANTIE LIMITÉE. Si aucun service de réparation n'existe dans votre localité, veuillez contacter notre SERVICE DE RELATIONS À LA CLIENTÈLE au:

TOYOTOMI EUROPE SALES B.V.

E-MAIL: info@toyotomi.eu

WEBSITE: www.toyotomi.eu

LES MODALITÉS SUSMENTIONNÉES DÉTAILLENT TOUTES LES OBLIGATIONS ET RESPONSABILITÉS DE TOYOTOMI EN CE QUI CONCERNE LA QUALITÉ DU PRODUIT FOURNI PAR SES SOINS. ELLES REMPLACENT TOUTE AUTRE GARANTIE, EXPRESSE OU IMPLICITE, Y COMPRIS LES GARANTIES DE QUALITÉ MARCHANDE OU D'ADÉQUATION À UN USAGE PARTICULIER. TOYOTOMI DÉCLINE TOUTE RESPONSABILITÉ QUANT AUX PERTES DE JOUISSANCE DU PRODUIT, DÉSAGRÉMENTS, PERTES OU AUTRES DOMMAGES, DIRECTS, INDIRECTS, OU CONSÉCUTIFS, RÉSULTANT DE L'UTILISATION OU DE L'INCAPACITÉ À UTILISER LE PRODUIT, AINSI QU'EN CE QUI CONCERNE LES DOMMAGES RÉSULTANT OU POUVANT ÊTRE IMPUTÉS À DES VICES DE PRODUIT.

Seul TOYOTOMI est habilitée à étendre ou modifier les modalités de la présente Garantie Limitée, de quelque manière que ce soit.

Certains états n'autorisent pas les exclusions ou limites de responsabilité concernant les dommages indirects ou accessoires, ainsi que les limites relatives à la durée d'une garantie limitée; lesdites limites et exclusions ne s'appliqueront donc pas à ces états. La présente Garantie Limitée vous confère des droits légaux spécifiques, outre d'autres droits susceptibles de vous revenir, selon l'état dans lequel vous résidez.

SYMBOLERKLÄRUNG



Gerät gefüllt mit brennbarem Gas R290.



Lesen Sie vor der Inbetriebnahme des Geräts zuerst die Bedienungsanleitung.



Bevor Sie das Gerät installieren, lesen Sie zuerst die Installationsanleitung.



Bevor Sie das Gerät reparieren, lesen Sie zuerst die Serviceanleitung.

SICHERHEITSHINWEISE WICHTIG

- Vor dem Gebrauch die Sicherheitshinweise sorgfältig lesen.
- Das Gerät sollte bei einer Raumtemperatur zwischen 16°C bis 35 °C betrieben werden. Bei einer Raumtemperatur unter 16°C kann es zu Eisbildung auf den Kühlschlangen kommen. Bei einer Raumtemperatur über 35°C schaltet sich der Kompressor automatisch aus, um sich zu schützen.
- **IMMER** nach dem Ausschalten des Geräts 3 Min. warten, bevor es wieder eingeschaltet wird.

⚠ WARNHINWEIS

- **NIE** Kinder, Menschen mit Behinderung oder Senioren direkt dem Luftstrom aussetzen. Die Richtung des Luftstroms anpassen.
- Kinder von dem Gerät fernhalten. Kinder reagieren besonders sensibel auf dieses Risiko. Der Ventilator im Inneren läuft bei hohen Geschwindigkeiten. Wird dieser abgedeckt, kann es zu einer Beeinträchtigung der Leistungsfähigkeit des Klimageräts kommen oder es kann funktionsunfähig werden.
- **KEINE** Gegenstände in den Lufteingangs- und -ausgangsbereich einführen.
- **NICHT** mit feuchten Händen von der Steckdose trennen. Ansonsten kann es zu einem elektrischen Schlag kommen.
- **NICHT** in einer feuchten Umgebung laufen lassen.
- Dieses Gerät muss unter Beachtung und Einhaltung der im jeweiligen Land gültigen Vorschriften eingesetzt werden.
- **IMMER** an 220~240 V, 50 Hz Einphasen-Stromversorgung anschließen.

- Sicherstellen, dass der Netzstecker sicher mit der Steckdose verbunden wird.
- Das Stromkabel **NICHT** unter Teppichboden, Vorlegern oder Fußmatten jeglicher Art verlegen.
- Das Stromkabel **NICHT** kurzen oder bearbeiten.
- **KEINE** übermäßige Kraft oder starken Druck auf das Stromkabel ausüben.
- Der Stecker muss staubfrei sein.
- **KEIN** Verlängerungskabel einsetzen.
- **NICHT** durch Ziehen oder Verbinden mit der Steckdose einoder ausschalten, da es ansonsten zu einem elektrischen Schlag oder Brand kommen kann.
- Wenn die Netzanschlussleitung dieses Gerätes beschädigt ist, muss sie durch den Hersteller oder seinen Kundendienst oder eine ähnlich qualifizierte Person ersetzt werden, um Gefährdungen zu vermeiden.
- Bei Blitzgefahr das Gerät ausschalten und das Stromkabel von der Steckdose trennen.
- **NICHT** den Verdampfer, Kondensator oder die Leitungen berühren.
- **NICHT** ohne Filter laufen lassen.
- Dieses Gerät eignet sich für den Gebrauch durch Kinder ab 8 Jahren sowie durch Personen mit eingeschränkten physischen, sensorischen und geistigen Kapazitäten bzw. Mit wenig Erfahrung und geringen Kenntnissen, insofern diese entweder auf angemessene Weise beaufsichtigt oder in die Bedienung des Geräts eingeführt werden und sich der mit der Benutzung des Geräts verbundenen Gefahren bewusst sind.
- Kinder dürfen nicht mit dem Gerät spielen.
- Die Reinigung und Wartung des Geräts durch Kinder darf nur unter Beaufsichtigung erfolgen.
- Die Nutzung des Gerätes in Badezimmern oder Waschküchen ist untersagt.
- Achten Sie darauf, dass **KEINE** Gegenstände in den Luftkanal gelangen. Sollte etwas in den Luftkanal gelangen, wenden Sie sich bitte an das Fachpersonal, um es zu beseitigen.

⚠ WARNHINWEIS

- Das Gerät mehr als 30 cm (12 Inch) von anderen Gegenständen oder der Wand entfernt aufstellen. (Abb. G)

- Wenn das Gerät in einer sehr feuchten Umgebung im KÜHLModus betrieben wird, können sowohl die obere als auch die hintere Abdeckung beschlagen. Der Beschlag sollte entfernt LCD-Anzeige werden, bevor er sich auf Boden oder Teppich absetzen kann.
- Das Kondenswasser muss vor dem Transport des Geräts geleert werden.
- Um Korrosion zu vermeiden, NICHT an Orten mit feuchter, salziger Luft einsetzen.
- NICHT in direktem Sonnenlicht einsetzen.
- NICHT GEEIGNET für die Kühlung von Lebensmitteln, für Tiere, Pflanzen, Präzisionsgeräte, Kunstgegenstände und Medikamente.
- Tiere, Pflanzen oder Verbrennungsanlagen NICHT in den direkten Luftstrom des Geräts kommen lassen.
- NICHT auf das Gerät setzen und KEINE Gegenstände darauf abstellen.
- Das Gerät NICHT auf der Seite aufliegen lassen oder auf den Kopf stellen.

Das Kältemittel

- Um die Funktion des Klimagerätes zu realisieren, zirkuliert ein spezielles Kältemittel in der Anlage. Das verwendete Kältemittel ist das Fluorid R290, das speziell gereinigt wird. Das Kältemittel ist brennbar und geruchlos. Außerdem kann es unter bestimmten Bedingungen zu einer Explosion führen.
- Im Vergleich zu herkömmlichen Kältemitteln ist R290 ein umweltfreundliches Kältemittel, das die Ozonschicht nicht schädigt. Dadurch ist der Einfluss auf den Treibhauseffekt sehr gering. R290 hat sehr gute thermodynamische Eigenschaften, die zu einer sehr hohen Energieeffizienz führen. Die Geräte benötigen daher eine geringere Füllmenge.
- Die Füllmenge von R290 entnehmen Sie bitte dem Typenschild.

⚠️ WARNUNG

- Gerät gefüllt mit brennbarem Gas R290.
- Das Gerät muss in einem Raum mit einer Bodenfläche von mehr als 11 m² (für TAD-2220E, 2226E) oder 15 m² (für TAD-2229E, 2235E) installiert, betrieben und gelagert werden.
- Das Gerät muss in einem Raum ohne ständig betriebene Zündquellen gelagert werden. (zum Beispiel: offene Flammen, ein in

Betrieb befindliches Gasgerät oder ein in Betrieb befindliches Elektroheizgerät).

- Das Gerät ist in einem gut belüfteten Raum aufzustellen, in dem die Raumgröße auf die für den Betrieb vorgeschriebene Raumfläche abgestimmt ist.
 - Das Gerät ist so zu lagern, dass keine mechanischen Beschädigungen auftreten.
 - Leitungen, die an ein Gerät angeschlossen sind, dürfen keine Zündquelle enthalten.
 - Erforderliche Lüftungsöffnungen sind frei von Hindernissen zu halten.
 - NICHT durchstechen oder anbrennen.
 - Beachten Sie, dass Kältemittel geruchlos sind.
 - Verwenden Sie keine anderen Mittel zur Beschleunigung des Abtauvorgangs oder zur Reinigung als die vom Hersteller empfohlenen.
 - Die Wartung darf nur in der vom Hersteller empfohlenen Weise durchgeführt werden.
 - Sollte eine Reparatur erforderlich sein, wenden Sie sich an das nächstgelegene autorisierte Service-Center.
- Jede Reparatur, die von nicht qualifiziertem Personal durchgeführt wird, kann gefährlich sein.
- Die Einhaltung der nationalen Gasvorschriften ist zu beachten.
 - Fachhandbuch lesen (siehe Abschnitt 13).

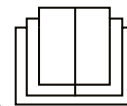

Diese EU-Kennzeichnung besagt, dass dieses Produkt nicht zusammen mit anderen Haushaltsabfällen entsorgt werden darf. Um mögliche Schäden für die Umwelt oder die menschliche Gesundheit durch unkontrollierte Abfallentsorgung zu vermeiden, recyceln Sie verantwortungsbewusst, um die nachhaltige Wiederverwendung materieller Ressourcen zu fördern. Um Ihr gebrauchtes Gerät zurückzugeben, verwenden Sie bitte das Rückgabe- und Sammelsystem oder wenden Sie sich an den Händler, bei dem das Produkt gekauft wurde. Sie können dieses Produkt für ein umweltfreundliches Recycling verwenden.

R290: 3

ÜBERSICHT

Dieses Gerät ist für eine örtlich begrenzte Abgabe von kühler Luft bestimmt. Das Gerät sorgt für mehr persönlichen Komfort, egal ob am Arbeitsplatz oder in Ihrem Lieblingssessel.

Die (4) Rollfüße ermöglichen einen problemlosen Transport des Geräts von einem Raum in einen anderen. Die Luft wird gleichzeitig gekühlt und getrocknet, sodass Sie auch bei feuchtem oder regnerischem Wetter ein angenehmes Wohnklima genießen können. Bei einem Einsatz als Luftentfeuchter bleiben Ihre Möbel und Stoffe in einem einwandfreien Zustand.

Herkömmliche Klimageräte verbrauchen viel Strom, um ganze Räume zu kühlen und getrocknet, einschließlich Wänden und Möbeln. Dieses Gerät sorgt ausschließlich genau innerhalb des gewünschten Bereichs für kühle und trockene Luft. Auf diese Weise wird keine Energie für die Kühlung der Umgebung verschwendet. Es lässt sich sehr einfach bedienen.

Über den eingebauten Timer kann eine Einsatzdauer zwischen 0.5 bis 24 Stunden eingestellt werden, wobei das Gerät automatisch ein- und ausgeschaltet wird. Zur Schlafenszeit ist der Ruhemodus praktisch. Wenn Sie die voreingestellte Temperatur allmählich steigern, schlafen Sie komfortabler.

Eine Entlüftung ist nicht erforderlich. Wenn das Gerät jedoch ausschließlich in einem Raum eingesetzt werden soll, kann die Kühlwirkung durch den Einsatz des Entlüftungskits verstärkt werden, der im Lieferumfang inbegriffen ist.

BETRIEBSEIGENSCHAFTEN

- KÜHLBETRIEB / HEIZUNGSBETRIEB (Für TAD-2235E):**
Normalerweise wird kalte Luft / Heizluft (für TAD-2235E) durch den Umluftventilator aus den Frontlamellen geleitet.
- AUTOMATISCHER BETRIEB:**
Sobald das gewünschte Programm eingestellt wurde, bleibt es gespeichert, solange das Gerät mit der Steckdose verbunden ist. Bei einem Stromausfall muss das gewünschte Programm nach der Behebung wieder eingegeben werden.
- TEMPERATURKONTROLLE:**
Der Kompressor schaltet sich automatisch EIN oder AUS, um die gewünschte Temperatur aufrechtzuerhalten.
- TIMER-FUNKTION:**
Das Gerät schaltet sich gemäß der programmierten Zeitdauer ein und wieder aus (0.5, 1, 1.5... 24 Stunden).
- AUTOMATISCHE AUS-FUNKTION BEI VOLLEM WASSERTANK:**
Wenn das Chassis mit Wasser gefüllt ist, schaltet sich das Gerät automatisch ab. Der Summer ertönt 8 Sekunden lang und auf der Fernbedienung wird „H8“ angezeigt.
- LUFTFILTER:**
Das Gerät wird durch einen Vorfilter vor Staub geschützt.

1. BESCHREIBUNG

Abb. A VORDERSEITE

- A1 Luftauslass
- A2 Horizontale Gitter
- A3 Bedienfeld
- A4 Vertikales Gitter
- A5 Rollfüße

Abb. B RÜCKSEITE

- B1 Luftansauger (Verdampfer)
- B2 Abluftöffnung
- B3 Luftzufuhr (Kondensator)
- B4 Haken für das Netzkabel
- B5 Netzstecker
- B6 Stromkabel
- B7 Kondenswasserabfluss für eine durchgehende Entwässerung (Entfeuchtungs- und Kühlmodus)
- B8 Halter für die Fernbedienung
- B9 Tragegriff
- B10 Lufteinlassgitter (Vorfilter)

Abb. C BEDIENFELD

- C1 Power-Taste
- C2 Ruhemodus-Schalter
- C3 Taste zum Einstellen der Ventilatorstufe
- C4 Timer-Taste
- C5 Taste zur Auswahl des Modus
- C6 Tasten zur Feineinstellung
- C7 Kühl-Modus Leuchte
- C8 Entfeuchter-Modus Leuchte
- C9 Ventilator-Modus Leuchte
- C10 Leuchte auto. / hoher /mittlerer/ geringer / Luftdurchsatz

- C11 Schalter für X-FAN Betrieb (Interner Trockenbetrieb)
- C12 Heizmoduslampe (Für TAD-2235E)
- C13 Schalter für die Temperatureinstellung (Für dieses Gerät nicht zutreffend)
- C14 Lichtschalter
- C15 Gesundheit / Sparschalter (Für dieses Gerät nicht zutreffend)
- C16 "☀️", "🌿" und SWING-Taste (Für dieses Gerät nicht zutreffend)
- C17 TURBO Schalter (Für dieses Gerät nicht zutreffend)
- C18 ZEIT-Taste
- C19 ↕️ / 🏠 Taste
- C20 WiFi-Taste

Anzeigesymbole an der Fernbedienung

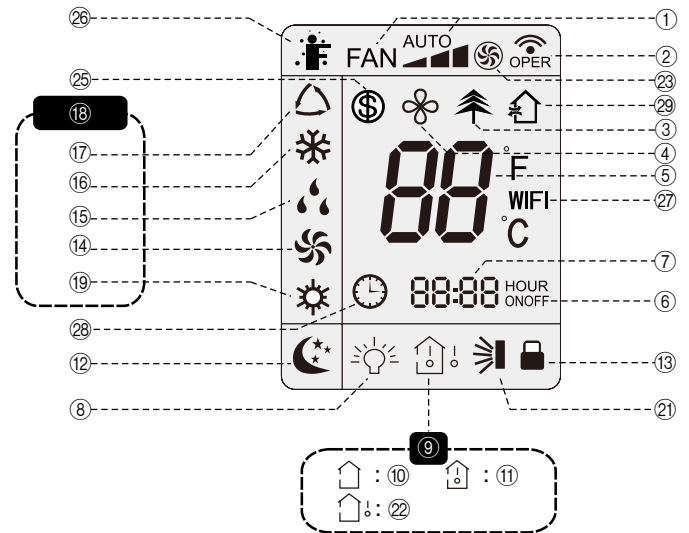

- | | |
|--|---|
| ① Lüfter-Drehzahl einstellen | ⑫ Ruhemodus |
| ② Sendet Signal | ⑬ Kindersicherung |
| ③ (Für dieses Gerät nicht zutreffend) | ⑭ Lüftermodus |
| ④ X-Fan-Betrieb (Interner Trocknungsvorgang) | ⑮ Entfeuchtungsmodus |
| ⑤ Temperatur einstellen | ⑯ Kühlmodus |
| ⑥ Timer EIN / AUS | ⑰ Auto. Modus |
| ⑧ Licht | ⑱ Betriebsmodus |
| ⑨ Art der Temperaturanzeige | ⑲ Heizbetrieb (Für TAD-2235E) |
| ⑩ Temperatur einstellen | ⑳-㉔ (Für dieses Gerät nicht zutreffend) |
| ⑪ Raumtemperatur | ㉖ WiFi-Funktion |
| | ㉘ Uhr |
| | ㉙ Lüftungsbetrieb |

2. BETRIEB

BETRIEBSABLAUF:

1. DIE "POWER"-TASTE (C1) AUF "ON" (EIN) STELLEN.

2. DIE MODUS-TASTE (C5) BETÄTIGEN.

Drücken Sie die Modustaste (C5), um die gewünschte Betriebsart "Kühlen" (C7), "Entfeuchten" (C8), "Ventilator" (C9) oder "Heizen" (C12) (für TAD-2235E) einzustellen.

KÜHL-Modus (C7)

Im "KÜHL"-Modus wird die Luft gekühlt und heiße Luft wird über den Abluftschlauch-Ausgang abgelassen.

HINWEIS: Im Kühlmodus kann die Temperatureinstellung und die Lüfterdrehzahl angepasst werden.

ENTFEUCHTEN-Modus (C8)

Die Luft wird im Gerät entfeuchtet, ohne dass dieses komplett im Kühl-Modus laufen muss.

HINWEIS: Im "ENTFEUCHTEN"-Modus kann die Ventilatorgeschwindigkeit nicht angepasst werden.

VENTILATOR-Modus (C9)

Im "VENTILATOR"-Modus wird nur die Raumluft umverteilt, weshalb es nicht möglich ist, die Raumtemperatur einzustellen. HINWEIS: Alle Modus-Anzeigen am Gerät sind ausgeschaltet. Die Lüfterdrehzahl kann angepasst werden.

Heizbetrieb (C12) (Für TAD-2235E)

In diesem Modus leuchtet die Anzeige für den Heizmodus. Die Siebensegmentanzeige zeigt die eingestellte Temperatur an. Der Temperatureinstellbereich beträgt 16°C~30°C.

3. BEDIENUNG DER TASTEN TIMER / TEMPERATUREINSTELLUNG (C6)

Den Timer-Schalter (C4) betätigen, um zum Modus Timer-Einstellung zu gelangen. In diesem Modus den "+" oder "-" Schalter (C6) drücken, um die Timer-Einstellung anzupassen. Die Timer-Einstellung nimmt um 0,5 Stunden zu oder ab, wenn man mit dem "+" oder "-" Schalter bis zu 10 Stunden einstellt, und um jeweils 1 Stunde, wenn man damit über 10 Stunden hinaus einstellt.

Wenn die Timer-Einstellung abgeschlossen ist, zeigt das Display die Temperatur an, wenn das Gerät 5 Sekunden lang nicht in Betrieb ist. Der Status wird auf der digitalen Anzeige eingeblendet, wenn die Timer-Funktion gestartet wird. Im Timer-Modus den Timer-Schalter noch einmal betätigen, um den Timer-Modus zu löschen.

4. BEDIENUNG DER TASTE ZUM EINSTELLEN DER VENTILATORGESCHWINDIGKEIT (C3)

Drücken Sie die Taste für die Lüfterdrehzahl (C3), um den gewünschten Luftdurchsatz einzustellen. Im Modus "Entfeuchten" funktioniert diese Schaltfläche nicht.

Auto..... Betrieb bei Automatischer Luftdurchsatz

Hoch Betrieb bei hohem Luftdurchsatz

Mittel Betrieb bei mittlerem Luftdurchsatz

Gering Betrieb bei geringem Luftdurchsatz

5. BETRIEB STOPPEN

Die "Power"-Taste (C1) betätigen und sofort gehen alle Lichter aus.

RUHEMODUS-BETRIEB (C2)

Den "RUHE"-Schalter (C2) betätigen, um zum Ruhemodus zu gelangen. Wenn das Gerät im Kochmodus betrieben wird, erhöht sich die voreingestellte Temperatur 1°C pro Stunde. Nach 2 Stunden behält das Gerät diese Temperatur ununterbrochen bei. HINWEIS: Die Ruhefunktion ist nur im Kühlmodus und nicht im Lüfter-, Entfeuchtungs- und Auto-Modus verfügbar.

(Für TAD-2235E) Wenn der Regler im Heizmodus arbeitet, wird die voreingestellte Temperatur nach dem Einschalten des Schlafmodus innerhalb von 1 Stunde um 1°C sinken; die voreingestellte Temperatur wird innerhalb von 2 Stunden um 2°C sinken und dann wird das Gerät die ganze Zeit bei dieser Temperatur arbeiten.

HINWEIS: Die Schlaffunktion kann nur für den Kühl- und den Heizmodus (für TAD-2235E) genutzt werden und ist nicht für die Modi Lüfter, Entfeuchten und Auto verfügbar.

HORIZONTAL VERSTELLBARES GITTER (A2)

Der Luftauslass kann nach oben oder unten angepasst werden. (Abb. K1)

VORSICHT:

Die horizontalen Gitter im KÜHL- oder ENTFEUCHTUNGS-Modus nicht in die höchste oder niedrigste Position verstellen, wenn die Lüfter-Drehzahl für längere Zeit auf niedrig eingestellt war, es kann sich sonst Kondensation auf den Gittern bilden.

VERTIKAL VERSTELLBARES GITTER (A4)

Der Luftauslass kann nach rechts oder links angepasst werden. (Abb. K2)

VORSICHT:

Die vertikalen Gitter im KÜHL- oder ENTFEUCHTUNGS-Modus nicht maximal nach rechts oder links verstellen, wenn die Lüfter-

Drehzahl für längere Zeit auf niedrig eingestellt war. Es kann sich sonst Kondensation auf den Gittern bilden.

HALTER FÜR DIE FERNBEDIENUNG (B8)

Legen Sie die Fernbedienung in den dafür vorgesehenen Halter am Gerät, wenn Sie diese nicht verwenden, sodass sie nicht verlegt werden kann.

3. GEBRAUCH DER FERNBEDIENUNG

Wenn Sie den Strom einschalten, gibt die Klimaanlage einen Ton ab. Wenn die Betriebsanzeige "ON" EIN anzeigt (rote Anzeige), können Sie die Klimaanlage mit der Fernbedienung bedienen. Wenn Sie die Taste auf der Fernbedienung betätigen, blinkt das Signalbildzeichen "ON" in der Anzeige auf der Fernbedienung einmal und die Klimaanlage gibt einen Ton ab, das bedeutet, dass das Signal an die Klimaanlage gesendet wurde. Die Funktionen sind dieselben wie auf dem Bedienfeld des Kühlgeräts. (Abb. C) Die eingestellte Temperatur und das Uhrensymbol werden auf dem Display angezeigt, wenn das Gerät ausgeschaltet ist.

Die Bildzeichen für die Temperatureinstellung werden auf dem Display angezeigt, wenn sich das Gerät im AUS-Stand befindet. Wenn Sie eine Funktion mit der Fernbedienung einstellen, werden die entsprechenden Bildzeichen und die Beleuchtung im Display angezeigt.

HINWEIS:

- Das Intervall zwischen zwei Bewegungen darf die 5 Sekunden nicht überschreiten, sonst erlischt der Einstellungsstatus der Fernbedienung.

TIMER- / TEMPERATUREINSTELLUNGSSCHALTER (C6)

Durch einmaliges Drücken der Einstelltaste (C6) wird die eingestellte Temperatur um 1°C(°F) erhöht oder abgesenkt.

Wenn Sie die Einstelltaste (C6) 2 Sekunden lang gedrückt halten, ändert sich die eingestellte Temperatur auf der Fernbedienung schnell.

HINWEIS:

- Im OFF Modus "OFF" und "MODE"-Taste gleichzeitig, können Sie zwischen °C und °F wechseln.
- Im Auto-Modus kann die Temperatur nicht angepasst werden.

X-FAN SCHALTER (Interner Trockenbetrieb) (C11)

Drücken Sie im Kühl- oder Entfeuchtungsmodus die X-FAN-Taste (C11) oder halten Sie die Taste für die Lüftergeschwindigkeit (C3) 2 Sekunden lang gedrückt, das Symbol "X-FAN" wird angezeigt, und der interne Lüfter arbeitet noch einige Minuten weiter, um die Inneneinheit zu trocknen, obwohl Sie das Gerät ausgeschaltet haben. Nach dem Einschalten ist X-FAN OFF voreingestellt. X-FAN ist im Auto- oder Lüftermodus nicht verfügbar. Diese Funktion zeigt an, dass die Feuchtigkeit auf dem Verdampfer der Inneneinheit nach dem Ausschalten der Einheit ausgeblasen wird, um Schimmelbildung zu vermeiden.

- Nachdem die X-FAN Funktion eingeschaltet wurde: Nach dem Ausschalten der Einheit durch Drücken der ON/OFF-Taste läuft der interne Lüfter für einige Minuten mit niedriger Geschwindigkeit weiter. Halten Sie in dieser Zeit die Taste für die Lüfterdrehzahl 2 Sekunden lang gedrückt, um den internen Lüfter direkt zu stoppen.
- Nachdem die X-FAN-Funktion ausgeschaltet wurde: Nach dem Ausschalten des Gerätes durch Drücken der ON/OFF-Taste wird das komplette Gerät direkt ausgeschaltet.

TIMER-TASTE (C4)

TIMER AUS

Drücken Sie die Taste TIMER OFF, um den automatischen Ausschalttimer zu starten. Um das Auto-Timer-Programm abzubrechen, drücken Sie einfach die Taste erneut. Die Einstellung TIMER OFF erfolgt in gleicher Weise wie TIMER ON.

TIMER EIN

Drücken Sie die TIMER ON-Taste, um den Auto-On-Timer zu starten. Um das Auto-Timer-Programm abzubrechen, drücken Sie einfach diese Taste erneut.

Nach dem Drücken dieser Taste verschwindet "ON" und "ON" blinkt. 00:00 wird

zur Einstellung der ON-Zeit angezeigt. Drücken Sie innerhalb von 5 Sekunden die ▲ oder ▼ Taste, um die Zeit einzustellen. Jeder Druck auf eine der beiden Tasten ändert die Zeiteinstellung um 1 Minute. Wenn Sie eine der beiden Tasten gedrückt halten, ändert sich die Zeiteinstellung schnell um 1 Minute und dann um 10 Minuten. Drücken Sie innerhalb von 5 Sekunden nach der Einstellung die Taste TIMER ON zur Bestätigung.

KINDERSICHERUNGSFUNKTION (Für fernbedienung)

Drücken Sie gleichzeitig die Einstelltasten (C6), schalten Sie die Kindersicherung ein oder aus.

Die Kindersicherung ist EINGeschaltet.... das "K" -Anzeige auf der Fernbedienung ist EINGeschaltet. Wenn Sie das Gerät mit der Fernbedienung bedienen, sendet die Fernbedienung kein Signal.

LICHT-TASTE (C14)

Drücken Sie die Taste "LIGHT" (C14), um das Licht für das Display

des Geräts auszuschalten. Das Symbol "☀️" auf der Fernbedienung verschwindet. Drücken Sie die Taste LIGHT erneut, um das Licht für das Display des Geräts einzuschalten. Das Symbol "☀️" auf der Fernbedienung wird angezeigt.

WLAN-TASTE (C20)

Bedienfeld: Nachdem das Gerät eingeschaltet ist, drücken Sie die "WLAN"-Taste (C20), um die WLAN-Funktion ein- oder auszuschalten. Halten Sie die Taste 10 Sekunden lang gedrückt, um die WLAN-Funktion zurückzusetzen.

Auf der Fernbedienung: Drücken Sie die "WLAN"-Taste (C20), um die WLAN-Funktion ein- oder auszuschalten. Wenn die WLAN-Funktion eingeschaltet ist, wird das "WLAN"-Symbol auf der Fernbedienung angezeigt. Wenn das Gerät ausgeschaltet ist, drücken Sie die "MODE"-Taste (C5) und die "WLAN"-Taste (C20) gleichzeitig 1 Sekunde lang, um das WLAN-Modul auf die Werkseinstellung zurückzusetzen.

UHR-TASTE (C18)

Drücken Sie die UHR-Taste (C18), 🕒 fängt an zu blinken. Innerhalb von 5 Sekunden wird durch Drücken der Taste ▲ oder ▼ die aktuelle Uhrzeit eingestellt. Wenn Sie eine der beiden Tasten länger als 2 Sekunden gedrückt halten, wird die Zeit alle 0,5 Sekunden um 1 Minute erhöht oder verringert und dann alle 0,5 Sekunden um 10 Minuten. Drücken Sie während des Blinkens nach der Einstellung erneut die UHR-Taste, um die Einstellung zu bestätigen. Sie 🕒 wird dann ständig angezeigt.

Batterien: Die Abdeckung auf der Rückseite der Fernbedienung entfernen und die Batterien einsetzen, wobei (+) und (-) Pol in die richtige Richtung zeigen müssen. (Abb. D)

⚠️ WARNHINWEISE

- Ausschließlich AAA oder IEC R03 1,5 V Batterien verwenden.
- KEINE aufladbaren Batterien verwenden.
- Die Batterien immer gleichzeitig auswechseln.
- Die Batterien NICHT verbrennen, da es zu einer Explosion kommen kann.
- Die Batterien NICHT mit umgekehrten Polen (+/-) einsetzen.
- Die Batterien und andere Kleinteile, die verschluckt werden könnten, außerhalb der Reichweite von Kleinkindern aufbewahren. Sollte dennoch etwas verschluckt werden, unmittelbar einen Arzt konsultieren.

4. ÜBERSCHÜSSIGES WASSER (Abb. E)

1. Das überschüssige Wasser aus dem Tank kann in einer Schale gesammelt werden, die unter die Öffnung zum Ableiten des Wassers gestellt wird. (Abb. E2)
2. Den Verschluss entfernen und das Wasser in die Schale laufen lassen.
3. Sobald das ganze Wasser aus dem Tank geleert wurde, den Verschluss wieder anbringen.
4. Die mit Wasser gefüllte Schale entfernen.
5. Das Gerät zum Trocknen des Inneren im Ventilator-Modus laufen lassen.

HINWEIS:

- Den Tank einmal pro Woche leeren.
- Im Kühl- oder Trockenbetrieb wird das Kondenswasser in das Chassis drainiert und motorisiert verspritzt. Aufgrund der hohen Temperatur des Kondensators verdampft der Großteil des Wassers und wird so nach außen abgeleitet. Das bedeutet, dass sich im Allgemeinen nur kleine Mengen Kondenswasser im Chassis ansammeln und es nur selten erforderlich sein wird, das Wasser zu drainieren.
- Wenn das Chassis mit Wasser gefüllt ist, ertönt der Summer 8 Sekunden lang und es wird "H8" angezeigt, um den Benutzer daran zu erinnern, das Wasser abfließen zu lassen.

5. UNUNTERBROCHENE DRAINAGE

Das Wasser kann auf zweierlei Art entfernt werden:

1. DRAINAGE AUS DEM UNTEREN ABFLUSSLOCH (Abb. I)

HINWEIS: Wenn man sich für die ununterbrochene Drainage entscheidet, das Entwässerungsrohr vor der Nutzung installieren, da eine mangelhafte Drainage sonst die normale Funktion des Gerätes beeinträchtigt.

Die nachstehenden Accessoires vorbereiten.

- 1 Entwässerungsschlauch
- 2 Schlauchband
- 3 Schrauben
- 4 Clip des Entwässerungsschlauches
- 5 Gummistopfen

MONTAGE DES CLIPS DES ENTWÄSSERUNGSSCHLAUCH CLIP

1. Die Gummikappe am Drainageanschluss entfernen. (Abb. I6)
2. Den Clip des Entwässerungsschlauches (I4) an der rechten Seite der hinteren Seitenwand beim Abflussloch mit einer Schraube befestigen. (I3) (Abb. I7)
3. Den Entwässerungsschlauch (I1) in das Abflussloch platzieren und verschrauben, mit dem Schlauchband (I2) umwickeln. (Abb. I8)
4. Den Gummistopfen (I5) in die andere Öffnung des Entwässerungsschlauches stecken, mit dem Schlauchband (I2) fixieren und in den Clip des Entwässerungsschlauches platzieren. (Abb. I9)

Für die ununterbrochene Drainage den Entwässerungsschlauch aus dem Clip entnehmen und den Gummistopfen aus dem Schlauch entfernen, um das Wasser abfließen zu lassen. (Abb. I9)

HINWEIS:

- Wenn das Wasser abgeflossen ist, den Gummistopfen wieder in den Entwässerungsschlauch stecken und den Schlauch am Clip befestigen.
- Wenn das mit Wasser gefüllte Chassis entleert ist und der Kompressor 3 Minuten lang unterbrochen wurde, setzt das Gerät den Betrieb fort.

2. DRAINAGE AUS DEM MITTLEREN ABFLUSSLOCH

Die nachstehenden Teile vorbereiten. (Abb. J)

J1 Entwässerungsschlauch mit Innendurchmesser 14 mm (Nicht im Lieferumfang enthalten, beim Händler erhältlich)

J2 Anschluss für den Abfluss

1. Zum Drainieren, die Abflusskappe (J3) durch drehen gegen den Uhrzeigersinn entfernen, anschließend den Gummistopfen (J4) vom Stutzen entfernen. (Abb. J5)
2. Den Anschluss für den Abfluss (J2) durch Drehen im Uhrzeigersinn auf den Stutzen schrauben. (Abb. J6)
3. Anschließend den Entwässerungsschlauch (J1) horizontal in den Anschluss für den Abfluss unter dem Abflussloch einsetzen. Der Untergrund darf nicht uneben sein und der Schlauch sollte nicht geknickt werden. (Abb. J7)

6. INSTALLATION DES HAKENS FÜR DAS STROMKABEL (ABB. L)

Montieren Sie den Haken für das Stromkabel (L1) mit Schrauben (L2) an der Rückseite des Geräts. (Abb. L3) Der obere Haken weist nach oben. Der untere Haken weist nach unten.

Das Stromkabel um die Kabelhaken wickeln. (Abb. L4)

7. REINIGUNG

REINIGUNG LUFTEINLASSGITTER (Abb. F)

1. Das Lufteinlassgitter (B10) alle zwei Wochen reinigen.
2. Um den Außenluftansaugfilter (B10) zu entfernen, ziehen Sie den Filter durch Drücken auf den Verschluss, der sich am Filter befindet, ab. (Abb. F1)
3. Den Staub mit einem Staubsauger entfernen.

⚠️ ACHTUNG

- Den Verdampfer NICHT berühren. Dabei könnte es zu Verletzungen oder Beschädigungen kommen.

OBERFLÄCHE REINIGEN

Die Außenseite des Geräts mit einem weichen, feuchten Tuch reinigen.

⚠️ WARNHINWEISE

- KEIN/E Benzin, Lösungsmittel, Chemikalien, Reinigungs- oder Poliermittel verwenden, da ansonsten die Oberfläche beschädigt werden könnte.
- Vor dem Reinigen der Klimaanlage das Gerät ausschalten und die Stromversorgung unterbrechen. Sonst kann es zu Stromschlag kommen.
- Die Klimaanlage NICHT mit Wasser waschen. Sonst kann es zu Stromschlag kommen.
- Das Chassis leeren und das Gerät von der Steckdose trennen.

8. LANGFRISTIGE AUFBEWAHRUNG

Nach jeder Saison bzw. immer dann, wenn Sie das Gerät über einen längeren Zeitraum nicht mehr benötigen, wird die folgende Vorgehensweise empfohlen.

1. Das Gerät 5 oder 6 Stunden nur im "VENTILATOR" Modus laufen lassen, um das Innere zu trocknen.
2. Den Tank leeren und das Gerät von der Steckdose trennen.
3. Das Gerät säubern.
4. Das Gerät mit einem weichen, feuchten Tuch oder einem Staubsauger von Schmutz oder Staub befreien.
5. Das Lufteinlassgitter (B10) reinigen und auswechseln.

Am besten sollte das Gerät in der Originalverpackung verstaut werden. Wenn die Originalverpackung abhandengekommen ist, das Gerät mit einem großen Plastikbeutel abdecken und an einem kühlen, trockenen Ort aufbewahren.

▲ WARNHINWEISE

- Das Gerät IMMER in vertikaler Position verstauen.
- KEINE schweren Gegenstände oben auf das Gerät stellen.

9. TRANSPORT

Das Gerät muss immer in vertikaler Position transportiert werden. Wenn das Gerät länger als 1/2 Stunde in einer liegenden Position bleiben muss, SOLLTE ES SICH ÜBER EINEN ZEITRAUM VON 24 STUNDEN VOR DEM VORGANG IN EINER AUFRICHTEN POSITION BEFINDEN. Sollte dies nicht erfolgen, kann es zu einer Beschädigung des Kompressors kommen. Vor dem Transport / der Handhabung muss der Tank leer sein.

10. FEHLERBEHEBUNG

Überprüfen Sie bitte die folgenden Punkte, bevor Sie den Kundendienst anrufen.

SYMPTOM	URSACHE	LÖSUNG
Die Klimaanlage funktioniert nicht.	- Stromausfall. - Loser Stecker. - Der Luftschalter ist ausgelöst eine Sicherung ist durchgebrannt. - Fehlfunktion des Schaltkreises. - Das Gerät wird unmittelbar nach dem Ausschalten wieder in Betrieb genommen.	- Wartezeit nach erneuter Netzverbindung. - Den Netzstecker wieder in die Steckdose stecken. - Eine qualifizierte Person bitten, den Luftschalter oder die Sicherung auszuwechseln. - Eine qualifizierte Person bitten, den Schaltkreis auszuwechseln. - 3 Min. warten und das Gerät anschließend wieder einschalten.
Das Gerät funktioniert, der Raum wird jedoch nicht gekühlt.	- Die Leistung ist zu niedrig. - Der Luftfilter ist zu schmutzig. - Die eingestellte Temperatur ist nicht korrekt. - Tür und Fenster sind nicht geschlossen.	- Warten, nachdem die Spannung wiederhergestellt ist. - Den Luftfilter reinigen. - Die Raumtemperatur anpassen. - Tür und Fenster schließen.
Die Klimaanlage kann keine Signale von der Fernbedienung erhalten oder die Fernbedienung ist nicht empfindlich genug.	- Das Gerät ist ernsthaft gestört, z.B. durch statischen Druck oder instabile Spannung. - Die Fernbedienung befindet sich nicht in Empfangsreichweite. - Das Gerät wird durch Hindernisse blockiert. - Die Empfindlichkeit der Fernbedienung ist gering. - Es befindet sich eine Leuchtstofflampe im Raum.	- Bitte den Stecker herausziehen. Nach ca. 3 Minuten den Stecker wieder in die Steckdose stecken und das Gerät wieder einschalten. - Die Empfangsreichweite der Fernbedienung beträgt 8 m. Diese Reichweite nicht überschreiten. - Hindernisse aus dem Weg räumen. - Die Batterien der Fernbedienung überprüfen. Bei geringem Batteriestand die Batterien auswechseln. - Die Fernbedienung in die Nähe der Klimaanlage bringen. - Die Leuchtstofflampe ausschalten und es anschließend noch einmal versuchen.
Die Klimaanlage bläst keine Luft aus.	- Der Luftauslass oder Einlass ist blockiert. - Der Verdampfer wird abgetaut. (Den Filter herausziehen, um die s zu überprüfen.)	- Hindernisse aus dem Weg räumen. - Das ist ein normaler Vorgang. Die Klimaanlage taut ab. Wenn das Abtauen abgeschlossen ist, wird der Betrieb wieder aufgenommen.
Die eingestellte Temperatur kann nicht angepasst werden.	- Das Gerät arbeitet im Auto-Modus. - Die erforderliche Temperatur überschreitet die Reichweite der Temperatureinstellung.	- Im Auto-Modus kann die Temperatur nicht angepasst werden. - Die Raumtemperatureinstellung auf 16°C-30°C anpassen.

VOR DEM EINSCHALTEN EINES TECHNIKERS

Bei folgenden Symptomen handelt es sich nicht um Defekte.

Ein Zischgeräusch oder ein hohler Klang:	⇒ Dieses Geräusch wird vom Kühlmittel in den Schläuchen erzeugt.
Ein quietschendes Geräusch:	⇒ Dieses Geräusch geht vom Gerät aus, wenn es sich aufgrund von Temperaturveränderungen erweitert oder zusammenzieht.

Geruch:	⇒ Tabak-, Kosmetik- oder Lebensmittelgerüche können sich im Gerät ansammeln.
Das Gerät startet nicht sofort bzw. verändert den Modus nicht unmittelbar:	⇒ Um eine Überbelastung des Kompressormotors zu vermeiden, stoppt das Gerät etwas länger als 3 Minuten.

FEHLFUNKTIONANALYSE

Fehlfunktionscode

H8	Der Wassertank ist voll.	1. Das Wasser aus dem Tank abgießen. 2. Wenn immer noch Code „H8“ angezeigt wird, wenden Sie sich an einen Experten, um das Gerät zu warten.
F1	Fehlfunktion des Raumtemperatursensors.	Wenden Sie sich an einen Experten, um diese Störung zu beheben.
F2	Fehlfunktion des Verdampfungstemperatursensors.	Wenden Sie sich an einen Experten, um diese Störung zu beheben.
F0	1. Es tritt Kühlmittel aus. 2. Das System ist verstopft.	Wenden Sie sich an einen Experten, um diese Störung zu beheben.
H3	Überlastschutz für den Kompressor.	1. Wenn die Raumtemperatur zu hoch ist, die Stromzufuhr des Gerätes unterbrechen und wieder mit Strom versorgen, wenn die Raumtemperatur unter 35 °C absinkt. 2. Überprüfen, ob Verdampfer und Kondensator durch Objekte blockiert sind. Wenn dies der Fall ist, die Stromzufuhr des Gerätes unterbrechen und anschließend wieder mit Strom versorgen, um den Betrieb wieder aufzunehmen. 3. Wenn die Fehlfunktion nicht behoben ist, wenden Sie sich an unseren Kundendienst.
E8	Überlast-Fehlfunktion.	
F4	Außenrohr-Temperatursensor ist aktiv / hat Kurzschluss.	

11. TECHNISCHE DATEN

MODELL	TAD-2220E	TAD-2226E	TAD-2229E	TAD-2235E
STROMQUELLE	Einphasig 220~240 V, 50 Hz	Einphasig 220~240 V, 50 Hz	Einphasig 220~240 V, 50 Hz	Einphasig 220~240 V, 50 Hz
KÜHLKAPAZITÄT	2,0 kW (6.824 BTU)	2,6 kW (8.871 BTU)	2,9 kW (9.895 BTU)	3,5 kW (11.942 BTU)
KÜHLUNGSTROMZUFUHR	765 W	1.000 W	935 W	1.345 W
HEIZLEISTUNG	-	-	-	3,0 kW (10.236 BTU)
AUFGENOMMENE HEIZLEISTUNG	-	-	-	1.150 W
EE Klasse / EER*	A / 2,60	A / 2,60	A+ / 3,10	A / 2,60
Klasse EE / COP	-	-	-	A+ / 2,60
STROMVERBRAUCH IM STANDBY-MODUS	0,5 W	0,5 W	0,5 W	0,5 W
ENTFEUCHTUNGSKAPAZITÄT	1,0 Liter pro Stunde	1,43 Liter pro Stunde	1,60 Liter pro Stunde	1,80 Liter pro Stunde
BETRIEBSSTROM	3,6 A	4,5 A	4,1 A	5,9 A / 5,0 A (Kühlen/Heizen)
LUFTDURCHSATZ (MAX.)	300 m³/h	320 m³/h	360 m³/h	360 m³/h
FÜR RÄUME MIT EINER GRÖSSE BIS	10 - 16 m²	12 - 17 m²	13 - 19 m²	15 - 22 m²
BETRIEBSTEMPERATURBEREICH	16~35°C	16~35°C	16~35°C	16°C~35°C / 10°C~27°C (Kühlen/Heizen)
GERÄUSCHPEGEL	63 dB	63 dB	64 dB	65 dB
GERÄTESCHUTZKLASSE	IPX0	IPX0	IPX0	IPX0
BETRIEBSSTROM	3,15 A	3,15 A	3,15 A	3,15 A
ABMESSUNGEN (BxHxT)	315x770x395 mm	315x770x395 mm	390x820x405 mm	390x820x405 mm
GEWICHT	22,5 kg	25,5 kg	32,0 kg	35,0 kg
KOMPRESSOR	DREHKOLBEN	DREHKOLBEN	DREHKOLBEN	DREHKOLBEN
KÄLTEMITTEL	R290 / 0,13 kg	R290 / 0,18 kg	R290 / 0,22 kg	R290 / 0,24 kg
Treibhauspotential	3	3	3	3

*Gemäß EN-14511-2018

HINWEIS: Die Kühlkapazität hängt von der jeweiligen Raumtemperatur und Feuchtigkeit ab.

Frequenzbereich(e), in dem/denen die Funkausrüstung betrieben wird: 2.400 MHz - 2.483,5 MHz

Maximale Hochfrequenzleistung, die in dem/den Frequenzband(en) übertragen wird, in dem/denen das Funkgerät arbeitet: 20dBm

12. ENTLÜFTUNGSKIT ZUBEHÖR

Wenn das Gerät ausschließlich in einem Raum eingesetzt werden soll, kann die Kühlwirkung durch den Einsatz des folgenden Entlüftungskits verstärkt werden.

EINSATZ DES ABLUFTSCHLAUCH-SETS (Abb. H)

- Die nachstehenden Accessoires vorbereiten.
 - H1 Abluftschlauchadaptersatz (Am Gerät befestigen)
 - H2 Abluftschlauch
 - H3 Abluftaufsatz (oberer) + Abluftaufsatz (unterer)
 - Um den Abluftaufsatz (oberer) und den Abluftaufsatz (unterer) zusammen zu befestigen, die Klemme mit Kraft in die Kerbe drücken. (Abb. H4)
 - Ein Ende des Abluftschlauchs (flexibler Schlauch) (H2) in den Abluftschlauchadaptersatz (H1) einführen und dabei im Uhrzeigersinn in das Rohr eindrehen. Und die Abluftaufsätze (oberer + unterer) (H3) in die andere Seite des Abluftschlauches installieren. (Abb. H5)
 - Die Seite „Oben“ nach oben weisen lassen. Den Abluftschlauchadaptersatz in die Kerbe des Abluftauslasses drücken. (Abb. H6)
 - Den Abluftschlauch nach außen führen. (Abb. H7)
- HINWEIS: Das Gerät so nah wie möglich am Fenster oder an der Tür aufstellen. (H5, H6, H7)

13. FACHHANDBUCH

Eignungsvoraussetzung für Wartungspersonal (Reparaturen sollten nur von Spezialisten durchgeführt werden).

- Alle Personen, die sich mit der Kälteanlage beschäftigen, müssen die gültige Zertifizierung der zuständigen Organisation und die von der Branche anerkannte Qualifikation für den Umgang mit der Kälteanlage besitzen.
- Es darf nur nach der vom Hersteller der Anlage vorgeschlagenen Methode repariert werden.

Wenn für die Wartung und Reparatur des Geräts andere Techniker benötigt werden, sollten diese von der Person überwacht werden, die die Qualifikation für die Verwendung des brennbaren Kältemittels besitzt.

Sicherheitstechnische Vorbereitungsarbeiten vor der Installation

Vor der Wartung der Geräte mit dem brennbaren Kältemittel muss die Sicherheit überprüft werden, um die Brandgefahr auf ein Minimum zu reduzieren.

Die Arbeiten sind nach einem kontrollierten Verfahren durchzuführen, sodass die Gefahr des Vorhandenseins eines brennbaren Gases oder eines entzündlichen Dampfes während der Durchführung der Arbeiten so gering wie möglich gehalten wird.

Erkennen von brennbaren Kältemitteln

Bei der Suche nach Kältemittelleckagen oder der Erkennung von Kältemittelleckagen dürfen unter keinen Umständen potenzielle Zündquellen genutzt werden. Ein Halogenbrenner (oder ein anderer Detektor mit offener Flamme) darf nicht verwendet werden.

Überprüfung der Umgebung

- Das gesamte Instandhaltungspersonal und andere im örtlichen Bereich tätige Personen sind über die Art der durchzuführenden Arbeiten zu unterrichten. Die Arbeiten in engen Räumen sind zu vermeiden. Der Außenbereich des Arbeitsraumes ist abzusperren. Stellen Sie sicher, dass innerhalb des Bereichs brennbare Materialien ausreichend gesichert und kontrolliert sind.
- Der Bereich ist vor und während der Arbeiten mit einer geeigneten Kältemitteldetektion zu überprüfen, um sicherzustellen, dass der Techniker sich der potenziell brennbaren Atmosphäre bewusst ist.

Stellen Sie sicher, dass die verwendeten Leckerkennungsgeräte für die Verwendung mit allen anwendbaren Kältemitteln geeignet sind, d.h. nicht funkenbildend, ausreichend abgedichtet oder eigensicher sind.
- Personen, die Arbeiten an einer Kälteanlage durchführen, bei denen Rohrleitungen freigelegt werden, dürfen Zündquellen nicht in einer Weise verwenden, die zu einer Brand- oder Explosionsgefahr führen kann. Alle möglichen Zündquellen, einschließlich des Zigarettenschmuckens, sind in ausreichendem Abstand vom Ort der Installation, der Reparatur, der Entfernung und der Entsorgung zu halten, bei der möglicherweise Kältemittel in den umgebenden Raum freigesetzt werden kann. Vor Beginn der Arbeiten ist der Bereich um das Gerät herum zu untersuchen, um sicherzustellen, dass keine brennbaren Materialien oder Zündgefahren existieren. Es sind "Nichtraucher"-Schilder anzubringen.

- Sind Heißenarbeiten an der Kälteanlage oder den zugehörigen Teilen durchzuführen, müssen geeignete Feuerlöschvorrichtungen zur Verfügung stehen. Halten Sie einen Trockenpulver- oder CO₂-Feuerlöscher in der Nähe des Arbeitsbereichs bereit.
- Stellen Sie sicher, dass sich der Bereich im Freien befindet oder ausreichend belüftet ist, bevor Sie in das System eindringen oder einen Heißenarbeiten durchführen. Während der Zeit, in der die Arbeiten durchgeführt werden, muss ein Mindestmaß an Belüftung gewährleistet sein. Die Lüftung sollte das freigesetzte Kältemittel sicher entsorgen und vorzugsweise nach außen in die Atmosphäre abgeben.

Kontrolle Kältetechnik

Werden elektrische Komponenten geändert, so müssen Ersatzteile für den Zweck und die korrekte Spezifikation geeignet sein. Zu jeder Zeit sind die Wartungs- und Instandhaltungsrichtlinien des Herstellers zu beachten. Wenden Sie sich im Zweifelsfall an die technischen Kundendienst des Herstellers.

Die folgenden Prüfungen sind bei Anlagen vorzunehmen, die brennbare Kältemittel verwenden:

- Die tatsächliche Kältemittelfüllung richtet sich nach der Raumgröße, in der die kältemittelhaltigen Teile installiert sind;
- Die ausreichende Funktion der Lüftungsanlagen und -auslässe ohne Behinderung;
- Wird ein indirekter Kältekreislauf verwendet, so ist der Sekundärkreislauf auf das Vorhandensein von Kältemittel zu prüfen;
- Die Kennzeichnung der Geräte ist gut sichtbar und lesbar anzubringen. Unleserliche Markierungen und Zeichen sind zu korrigieren.
- Kältemittelleitungen oder -komponenten sind an einer Stelle eingebaut, an der es unwahrscheinlich ist, dass sie Stoffen ausgesetzt sind, die kältemittelhaltige Komponenten korrodieren können, es sei denn, die Komponenten sind aus Werkstoffen hergestellt, die von Natur aus korrosionsbeständig sind oder in geeigneter Weise gegen Korrosion geschützt sind.

Prüfung elektrischer Geräte

Die Reparatur und Wartung von elektrischen Komponenten muss eine erste Sicherheitsprüfung und die Überprüfung der Komponenten umfassen. Liegt ein Fehler vor, der die Sicherheit beeinträchtigen könnte, darf keine elektrische Versorgung an den Stromkreis angeschlossen werden, bis dieser zufriedenstellend behoben ist. Kann die Störung nicht sofort behoben werden, aber es ist notwendig, den Betrieb fortzusetzen, ist eine angemessene Zwischenlösung zu verwenden. Dies ist dem Eigentümer der Anlage zu melden, damit alle Parteien informiert werden.

Erste Sicherheitskontrollen müssen Folgendes umfassen:

- Die Kondensatoren sollten entladen werden: Dies muss auf sichere Weise geschehen, um die Möglichkeit einer Funkenbildung zu vermeiden;
- Beim Laden, Wiederherstellen oder Spülen des Systems sind keine spannungsführenden elektrischen Komponenten und Leitungen vorhanden;
- Die Überprüfung einer kontinuierlichen Erdung des Geräts.

Reparaturen an abgedichteten Komponenten

Bei Reparaturen an abgedichteten Bauteilen sind vor dem Entfernen von abgedichteten Abdeckungen etc. alle elektrischen Leitungen von den zu bearbeitenden Geräten zu trennen. Wenn es absolut notwendig ist, während der Wartung eine elektrische Versorgung der Geräte zu gewährleisten, muss an der kritischsten Stelle eine permanent arbeitende Form der Leckerkennung angebracht werden, um vor einer potentiell gefährlichen Situation zu warnen. Besonders ist darauf zu achten, dass durch Arbeiten an elektrischen Bauteilen das Gehäuse nicht so verändert wird, dass das Schutzniveau beeinträchtigt wird.

Dies umfasst Schäden an Kabeln, übermäßige Anzahl von Anschlüssen, nicht nach der ursprünglichen Spezifikation hergestellte Klemmen, Beschädigung von Dichtungen, falsche Montage von Verschraubungen usw.

- Stellen Sie sicher, dass das Gerät sicher montiert ist.
- Stellen Sie sicher, dass Dichtungen oder Dichtungsmaterialien nicht derart beschädigt sind, dass sie nicht mehr den Zweck erfüllen, das Auftreten von brennbarer Atmosphäre zu verhindern. Ersatzteile müssen den Angaben des Herstellers entsprechen.

HINWEIS : Die Verwendung von Silikonichtungsmitteln kann die Wirksamkeit einiger Arten von Lecksuchgeräten beeinträchtigen. Eigensichere Komponenten müssen vor Arbeiten an ihnen nicht isoliert werden.

Verkabelung

Überprüfen Sie, ob die Verkabelung Verschleiß, Korrosion, Druck, Vibrationen, scharfe Kanten oder andere schädliche Umwelteinflüsse ausgesetzt ist. Bei der Prüfung sind auch die Auswirkungen der Alterung oder der ständigen Schwingungen von Quellen wie Kompressoren oder Ventilatoren zu berücksichtigen.

Verfahren für die Leckageerkennung

Die folgenden Leckerkennungsmethoden werden für alle

Kältemittelsysteme als angemessen erachtet.

Elektronische Lecksuchgeräte können zum Aufspüren von Kältemittelleckagen verwendet werden, aber im Falle von brennbaren Kältemitteln ist die Empfindlichkeit möglicherweise nicht ausreichend oder muss neu kalibriert werden.

(Die Detektorausrüstung muss in einem kältemittelfreien Bereich kalibriert werden).

Es ist sicherzustellen, dass der Detektor keine potentielle Zündquelle ist und sich für das verwendete Kühlmittel eignet.

Die Lecksuchgeräte sind auf einen Prozentsatz der LFL des Kältemittels einzustellen und auf das verwendete Kältemittel zu kalibrieren, und der entsprechende Prozentsatz an Gas (max. 25 %) ist zu bestätigen.

Lecksuchflüssigkeiten sind für die meisten Kältemittel geeignet, aber die Verwendung von chlorhaltigen Reinigungsmitteln ist zu vermeiden, da das Chlor mit dem Kältemittel reagieren und die Kupferrohre korrodieren kann.

Bei Verdacht auf ein Leck sind sofort alle offenen Flammen zu entfernen/löschen.

Falls ein Kühlmittleck festgestellt wird, das ein Hartlöten erfordert, muss das gesamte Kühlmittel aus dem System entfernt oder (durch Absperrventile) in einem vom Leck entfernten Teil des Systems isoliert werden. Bei Geräten, die brennbare Kühlmittel enthalten, ist dann sauerstofffreier Stickstoff (OFN) sowohl vor als auch während des Lötprozesses durch das System zu spülen.

Entnahme und Entleerung

Beim Öffnen des Kältemittelkreislauf zur Reparatur oder für andere Zwecke sind herkömmliche Verfahren anzuwenden. Bei brennbaren Kühlmitteln ist es jedoch wichtig, dass die grundlegenden Verfahren befolgt werden, da die Entflammbarkeit ein entscheidendes Kriterium ist. Das folgende Verfahren ist einzuhalten:

- Kältemittel entfernen;
- Kreislauf mit Inertgas spülen;
- Entfernen;
- Wieder mit Schutzgas spülen;
- Kreislauf durch Schneiden oder Löten öffnen.

Die Kältemittelfüllung ist in einen geeigneten Behälter zurückzuführen. Bei Geräten, die brennbare Kältemittel enthalten, muss das System mit OFN "gespült" werden, um das Gerät sicher zu machen. Dieser Vorgang muss möglicherweise mehrmals wiederholt werden.

Druckluft oder Sauerstoff dürfen nicht zum Spülen von Kältemittelsystemen verwendet werden.

Bei Geräten, die brennbare Kühlmittel enthalten, ist das Spülen durch Unterbrechen des Vakuums im System mit OFN und weiteres Füllen bis zum Erreichen des Arbeitsdrucks, dann Entlüften in die Atmosphäre und schließlich Absenken des Vakuums zu erreichen.

Dieser Vorgang ist so lange zu wiederholen, bis sich kein Kühlmittel mehr im System befindet.

Bei Verwendung der endgültigen OFN-Ladung muss das System auf Atmosphärendruck entlüftet werden, damit Arbeiten durchgeführt werden können. Dieser Vorgang ist unerlässlich, wenn Lötarbeiten an den Rohrleitungen durchgeführt werden sollen.

Achten Sie darauf, dass sich der Ausgang für die Vakuumpumpe nicht in der Nähe von Zündquellen befindet und sorgen Sie für ausreichend Belüftung.

Verfahren zur Befüllung

Zusätzlich zu den herkömmlichen Füllverfahren sind die folgenden Anforderungen zu erfüllen.

- Stellen Sie sicher, dass bei der Verwendung von Füllgeräten keine Verunreinigungen verschiedener Kältemittel auftreten. Die Schläuche oder Leitungen müssen so kurz wie möglich sein, um die darin enthaltene Menge an Kältemittel zu minimieren.
- Die Zylinder sind aufrecht zu halten.
- Stellen Sie sicher, dass das Kühlsystem geerdet ist, bevor Sie das System mit Kältemittel befüllen.
- Beschriften Sie das System, wenn der Ladevorgang abgeschlossen ist (falls nicht bereits geschehen).
- Es ist besonders darauf zu achten, dass das Kühlsystem nicht überfüllt wird.

Vor dem Wiederauffüllen des Systems ist eine Druckprüfung mit einem geeigneten Spülgas durchzuführen.

Nach Abschluss der Füllung, aber vor der Inbetriebnahme, ist das System auf Dichtheit zu prüfen.

Vor dem Verlassen des Standorts ist eine Folgeprüfung auf Dichtheit durchzuführen.

Außerbetriebnahme

Bevor Sie dieses Verfahren durchführen, ist es unerlässlich, dass der Techniker mit dem Gerät und all seinen Details vertraut ist. Es wird empfohlen, dass alle Kühlmittel sicher abgeleitet werden. Vor der Durchführung der Arbeit ist eine Öl- und Kühlmittelprobe zu entnehmen, falls eine Analyse vor der Wiederverwendung des zurückgewonnenen Kühlmittels erforderlich ist.

Es ist wichtig, dass vor Beginn der Arbeit elektrische Energie zur Verfügung steht.

- a) Machen Sie sich mit dem Gerät und seiner Bedienung vertraut.

- b) System elektrisch trennen.

- c) Stellen Sie vor der Durchführung des Verfahrens sicher, dass:

- mechanische Hilfsmittel für die Handhabung von Kältemittelzylindern vorhanden sind, falls erforderlich;
- die gesamte persönliche Schutz-ausrüstung (PSA) vorhanden ist und korrekt verwendet wird;
- der Rückgewinnungsvorgang jederzeit von einer kompetenten Person überwacht wird;
- die Rückgewinnungsausrüstung und die Zylinder den entsprechenden Normen entsprechen.

- d) Pumpen Sie das Kältemittel, wenn möglich, aus dem System ab.

- e) Wenn ein Vakuum nicht möglich ist, erzeugen Sie einen Verteiler, damit das Kältemittel aus verschiedenen Teilen des Systems abgeleitet werden kann.

- f) Stellen Sie sicher, dass sich der Zylinder in der Waage befindet, bevor die Rückgewinnung erfolgt.

- g) Starten Sie das Rückgewinnungsgerät und arbeiten Sie gemäß den Anweisungen des Herstellers.

- h) Überfüllen Sie die Zylinder nicht. (Nicht mehr als 80 % des Volumens der Flüssigkeitsmenge).

- i) Den maximalen Betriebsdruck des Zylinders darf nicht überschritten werden, auch nicht vorübergehend.

- j) Wenn die Zylinder ordnungsgemäß befüllt und der Prozess abgeschlossen ist, stellen Sie sicher, dass die Zylinder und die Ausrüstung unverzüglich vom Arbeitsplatz entfernt werden und alle Absperrventile an der Anlage geschlossen sind.

- k) Rückgewonnenes Kältemittel darf nur dann in ein anderes Kühlsystem eingefüllt werden, wenn es gereinigt und überprüft wurde.

Kennzeichnung

Die Geräte sind mit einem Etikett zu versehen, aus dem hervorgeht, dass sie außer Betrieb genommen und von Kältemittel befreit wurden. Das Etikett ist mit einem Datum zu versehen und zu unterschreiben. Bei Geräten, die entflammbare Kühlmittel enthalten, stellen Sie sicher, dass auf den Geräten Kennzeichnungen vorhanden sind, die darauf hinweisen, dass die Geräte entflammbare Kühlmittel enthalten.

Rückgewinnung

Bei der Entfernung von Kältemittel aus einem System, sei es für Wartungs- oder Außerbetriebnahmearbeiten, wird empfohlen, dass alle Kältemittel sicher entfernt werden.

Beim Umfüllen von Kältemittel in Zylinder ist darauf zu achten, dass nur geeignete Rückgewinnungszylinder verwendet werden. Stellen Sie sicher, dass die richtige Anzahl von Zylindern für die Aufnahme der gesamten Systemfüllung zur Verfügung steht. Alle zu verwendenden Zylinder sind für das zurückgewonnene Kühlmittel bestimmt und entsprechend gekennzeichnet (d.h. spezielle Zylinder für die Rückgewinnung von Kühlmittel). Die Zylinder müssen mit einem Überdruckventil und den zugehörigen Absperrventilen in gutem Betriebszustand sein. Leere Rückgewinnungszylinder werden entlüftet und, wenn möglich, gekühlt, bevor die Rückgewinnung erfolgt.

Die Rückgewinnungseinrichtungen müssen sich in gutem Betriebszustand befinden und mit einer Reihe von Anweisungen für die vorhandenen Einrichtungen versehen sein. Sie müssen für die Rückgewinnung aller geeigneten Kühlmittel, gegebenenfalls einschließlich brennbarer Kühlmittel, geeignet sein. Darüber hinaus muss ein Satz geeichter Waagen verfügbar und in gutem Betriebszustand sein. Die Schläuche müssen komplett mit leckagefreien Trennkupplungen versehen und in gutem Zustand sein. Bevor Sie das Rückgewinnungsgerät in Betrieb nehmen, vergewissern Sie sich, dass es in einwandfreiem Zustand ist, ordnungsgemäß gewartet wurde und dass alle zugehörigen elektrischen Komponenten versiegelt sind, um eine Zündung im Falle eines Kältemittelaustritts zu verhindern. Im Zweifelsfall setzen Sie sich bitte mit dem Hersteller in Verbindung.

Das zurückgewonnene Kältemittel ist in dem richtigen Rückgewinnungszylinder an den Kältemittellieferanten zurückzugeben und der entsprechende Transportvermerk für den Abfall ist zu erstellen. Mischen Sie keine Kältemittel in Rückgewinnungseinheiten und insbesondere nicht in Zylindern.

Wenn Kompressoren oder Kompressoröle entfernt werden sollen, stellen Sie sicher, dass sie auf ein akzeptables Niveau entleert wurden, um sicherzustellen, dass kein brennbares Kältemittel im Schmierstoff verbleibt. Der Entleerungsprozess ist vor der Rückgabe des Kompressors an die Lieferanten durchzuführen. Zur Beschleunigung dieses Vorgangs darf nur eine elektrische Erwärmung des Kompressorgehäuses verwendet werden. Wenn Öl aus einem System abgelassen wird, muss dies sicher durchgeführt werden.

EINGESCHRÄNKTE GARANTIE

TOYOTOMI CO., LTD. (TOYOTOMI) garantiert, dass jedes Produkt und alle hierfür vom Unternehmen verkauften Teile fehlerfrei sind in Bezug auf Materialien und Ausführung, unter normalen Einsatz- und Wartungsbedingungen während 24 MONATEN ab dem Zeitpunkt der Lieferung an den ursprünglichen Käufer im Einzelhandel unter Anwendung der folgenden Garantiebedingungen:

DURCH DIE GARANTIE ABGEDECKT: Die Garantie deckt das Produkt und alle Teile des Produkts, die fehlerhaftes Material oder eine fehlerhafte Ausführung aufweisen.

DURCH DIE GARANTIE NICHT ABGEDECKT:

Diese Garantie deckt keine Fehler, die auf die Nachlässigkeit Dritter zurückzuführen sind; auf eine Installation, einen Betrieb oder eine Wartung, die nicht im Einklang mit der Gebrauchsanweisung stehen (Betriebs- und Wartungsanweisungen liegen jedem neuen Gerät bei); unsachgemäßen Gebrauch; Unfälle; Veränderungen; den Einsatz von nicht zugelassenen oder nicht den Normen entsprechenden TOYOTOMI-Ersatz- und Zubehörteilen; elektrische Fehlfunktionen, z. B. aufgrund von Überspannung, Kurzschlüssen usw.; unsachgemäße Installation oder Reparatur durch andere als eine spezialisierte und von TOYOTOMI angegebene Servicestelle.

DURCH DIE GARANTIE ABGEDECKTE PERSONEN: Der ursprüngliche Käufer im Einzelhandel.

WAS WIR IM GARANTIEFALL TUN: TOYOTOMI wird nach eigenem Ermessen alle fehlerhaften Teile entweder kostenlos reparieren oder ersetzen, die im Rahmen dieser eingeschränkten Garantie abgedeckt sind, wobei das Gerät beim nächstgelegenen autorisierten Händler oder Vertriebspartner von TOYOTOMI eingereicht werden muss.

WAS SIE FÜR EINE INANSPRUCHNAHME DER GARANTIE TUN MÜSSEN: Das fehlerhafte Produkt oder die Teile bei einem autorisierten Händler oder Vertriebspartner von TOYOTOMI zusammen mit dieser EINGESCHRÄNKTEN GARANTIE einreichen. Wenn dieser Service vor Ort nicht angeboten wird, kontaktieren Sie bitte unsere KUNDENDIENSTABTEILUNG unter:

TOYOTOMI EUROPE SALES B.V.

E-MAIL: info@toyotomi.eu

WEBSITE: www.toyotomi.eu

DAS WEITER OBEN GESAGTE BEINHÄLTET ALLE VERPFLICHTUNGEN UND DIE GESAMTE HAFTUNG VON TOYOTOMI IN BEZUG AUF DIE QUALITÄT DER VON TOYOTOMI GELIEFERTEN PRODUKTE. ALLE ANDEREN GARANTIEN, AUSDRÜCKLICH ODER STILLSCHWEIGEND, EINSCHLIESSLICH DER GEBRAUCHSTAUGLICHKEIT ODER DER EIGNUNG FÜR EINEN BESTIMMTEN ZWECK, SIND NICHT ANWENDBAR. TOYOTOMI HAFTET NICHT FÜR DEN VERLUST DER EINSATZFÄHIGKEIT DES PRODUKTS, DIE UNANGEMESSENHEIT, VERLUST ODER ANDERE SCHÄDEN, DIE DIREKT ODER INDIREKT AUS DEM GEBRAUCH BZW. DEM FEHLERHAFTEN GERBAUCH DES PRODUKTS RESULTIEREN ODER SCHÄDEN BASIEREND AUF ODER ZURÜCKFÜHRBAR AUF DEFEKTE IM PRODUKT.

Niemand außer TOYOTOMI ist befugt, diese beschränkte Garantie zu erweitern oder die Bedingungen in jeglicher Weise zu ändern.

In manchen Ländern ist der Ausschluss oder die Begrenzung von Neben- oder Folgeschäden für die Dauer einer impliziten Garantie nicht zugelassen, d. h. dieser Ausschluss oder diese Begrenzungen gelten möglicherweise nicht für Sie. Im Rahmen dieser beschränkten Garantie haben Sie bestimmte Rechtsansprüche und möglicherweise je nach Land auch andere Rechte.

TOELICHTING BIJ DE SYMBOLEN



Het apparaat is gevuld met brandbaar gas R290.



Lees vóór ingebruikneming van het apparaat de gebruiksaanwijzing.



Lees vóór installatie van het apparaat de installatiehandleiding.



Lees vóór reparatie van het apparaat de servicehandleiding.

VEILIGHEIDSTIPS

BELANGRIJK

- Neem vóór ingebruikneming de gebruiksaanwijzing zorgvuldig door.
- Het apparaat dient gebruikt te worden bij een kamertemperatuur tussen 16°C en 35°C. Er kan zich ijs op de spoelen gaan vormen als de temperatuur beneden 16°C is. De compressor schakelt automatisch ter bescherming uit als de kamertemperatuur boven 35°C komt.
- Wacht ALTIJD 3 minuten voordat u het apparaat opnieuw aanzet.

⚠ WAARSCHUWING

- Stel kinderen, gehandicapten of ouderen NOOIT direct bloot aan de luchtstroom. Pas de richting van de luchtstroom aan.
- Houd kinderen uit de buurt van het apparaat. Vooral kinderen lopen risico. De ventilator aan de binnenkant draait op hoge snelheid. Het bedekken van de ventilator kan de prestaties van de airconditioner beïnvloeden of de airconditioner doen uitvallen.
- Steek NOOIT voorwerpen in de luchtafvoer of luchtinlaat.
- Haal de stekker NIET uit het stopcontact als uw handen nat zijn. U kunt onder stroom komen te staan.
- NIET gebruiken in een vochtige omgeving.
- Aansluiting dient te geschieden conform de geldende regelgeving voor stroomaansluitingen.
- ALTIJD aansluiten op een monofasig stopcontact van 220~240V, 50 Hz.
- Zorg ervoor dat de stekker goed in het stopcontact past.
- Zorg ervoor dat stroomkabels NIET onder

- tapijten, kleedjes of matjes lopen.
- Kort de kabel NIET in en breng GEEN wijzigingen aan.
- Voer GEEN overdreven druk uit op de kabel.
- Zorg ervoor dat de stekker stofvrij is.
- Gebruik GEEN verlengkabel.
- Schakel het apparaat NIET aan of uit door de stekker in het stopcontact te plaatsen of er uit te halen. U kunt onder stroom komen te staan of er kan brand uitbreken.
- Als de stroomkabel van het apparaat beschadigd is, moet het door de fabrikant, servicedienst of dealer worden vervangen om gevaarlijke situaties te voorkomen.
- Schakel het apparaat uit en koppel het los als er kans is op bliksem. Raak de ontvochtiger, condensator en de pijpen NIET aan.
- Gebruik het apparaat NIET zonder filter.
- Dit apparaat kan worden gebruikt door kinderen vanaf 8 jaar en door personen met beperkte lichamelijke, zintuiglijke of verstandelijke vermogens of door personen die ervaring of kennis daarvoor ontberen, mits zij onder toezicht staan of aanwijzingen hebben gekregen hoe zij het toestel moeten gebruiken en als zij hebben begrepen wat de daaruit voortkomende gevaren kunnen zijn.
- Kinderen mogen niet met het apparaat spelen.
- Reiniging of onderhoud door kinderen dient onder toezicht te gebeuren.
- Het gebruik van het apparaat in de badkamer of wasruimte is verboden.
- Het spul NIET in het luchtkanaal drogen. Als er spul in het luchtkanaal terecht komt, neem dan contact op met een vakman om dit verder af te handelen.

⚠ WAARSCHUWING

- Plaats het apparaat op een afstand van meer dan 30 cm van de muur en andere objecten. (Afb. G)
- Als het apparaat wordt gebruikt om een omgeving met een zeer hoge vochtigheidsgraad te koelen dan kan het voorkomen dat de bovenplaat en de achterplaat licht vochtig worden. Veeg deze nattigheid van het apparaat voordat de vloer of het tapijt nat wordt.

- Verwijder het afvoerwater voordat u het apparaat verplaatst.
- Voorkom roestvorming en gebruik het apparaat NIET in een vochtige, ziltige omgeving.
- Gebruik het apparaat NIET in direct zonlicht.
- Gebruik het apparaat NIET voor specifieke doeleinden zoals het conserveren van levensmiddelen, planten, precisieapparatuur, kunst en medicijnen.
- Plaats dieren, planten, verbrandingsapparatuur NIET in de directe luchtstroom van het apparaat.
- Beweeg de objecten NIET over het apparaat en plaats de objecten NIET op het apparaat.
- Leg het apparaat NIET op zijn kant en houd het NIET ondersteboven.

Het Koudemiddel

- Voor het functioneren van de airconditioner, circuleert er een speciaal koudemiddel in het systeem. Het gebruikte koudemiddel is het speciaal gereinigde fluoride R290. Het koudemiddel is ontvlambaar en reukloos. Voorts kan dit onder bepaalde omstandigheden leiden tot explosies.
- Vergeleken met gewone koudemiddelen is R290 een niet-verontreinigend koudemiddel zonder schade voor de ozonlaag. De invloed op het broeikas effect is ook lager, R290 beschikt over uitstekende thermo-dynamische kenmerken die tot een zeer hoge energie-efficiëntie leiden. De apparaten hoeven daarom minder te worden gevuld.
- Verwijs naar het typeplaatje voor de vulhoeveelheid van de R290.

⚠ WAARSCHUWING

- Het apparaat is gevuld met ontvlambaar gas R290.
- Het apparaat moet worden geïnstalleerd, bediend en opgeslagen in een ruimte met een oppervlakte groter dan 11m² (voor TAD-2220E, 2226E) of van 15m² (voor TAD-2229E, 2235E).
- Het apparaat moet worden opgeslagen in een ruimte zonder continu werkende ontstekingsbronnen. (bijvoorbeeld: open vuur, een werkend gastoestel of een

werkende elektrische verwarming.)

- Het apparaat moet worden opgeslagen in een goed geventileerde ruimte waar de grootte van de ruimte overeenkomt met de voor de werking aangegeven ruimte.
- Het apparaat moet zodanig worden opgeslagen zodat er geen mechanische schade kan optreden.
- In de op een apparaat aangesloten leidingen mag zich geen ontstekingsbron bevinden.
- Houd alle benodigde ventilatieopeningen vrij van obstakels.
- NIET doorboren of verbranden.
- Houd er rekening mee dat koudemiddelen geen een geur bevatten.
- Gebruik geen middelen om devriesproces of om te reinigen, anders dan de door de fabrikant aanbevolen.
- Het onderhoud mag uitsluitend worden uitgevoerd zoals aanbevolen door de fabrikant.
- Indien een reparatie vereist is, naam dan contact op met het dichtstbijzijnde servicecentrum. Eventuele reparaties uitgevoerd door ongekwificeerd personeel kunnen gevaarlijk zijn.
- Naleving van de nationale gasverordening moet in acht worden genomen.
- Lees de speciale handleiding (zie punt 13).

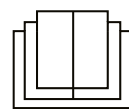

Dit symbool geeft aan dat dit product in de EU niet bij het gewone huisvuil mag worden afgevoerd. Om mogelijke schade aan het milieu of de volksgezondheid door ongecontroleerde afvalverwijdering te voorkomen, dient dit product op verantwoorde wijze te worden gerecycled om duurzaam hergebruik van grondstoffen te bevorderen. Voor het inleveren van uw gebruikte apparaat kunt u gebruik maken van het inleveren inzelsysteem of contact opnemen met de winkel waar het product gekocht is. Deze winkel kan dit product op milieuveilige wijze afvoeren voor recycling.

R290: 3

OVERZICHT

Het doel van het apparaat is het verspreiden van gelokaliseerde toevoer van koude lucht. Het apparaat zal zowel op de werkplek of als u in uw luie stoel zit een grote bijdrage leveren aan uw persoonlijk comfort.

Het apparaat is dankzij vier (4) zwenkwielen eenvoudig van kamer naar kamer te verplaatsen. De lucht wordt zowel gekoeld als gedroogd en zorgt voor een comfortabel gevoel, ook als het buiten vochtig of regenachtig is. Meubels en stoffen blijven in goede conditie als u het apparaat als ontvochtiger gebruikt.

Conventionele airconditioners verbruiken veel energie om een kamer inclusief muren en meubilair te koelen. Dit apparaat zorgt alleen daar waar het nodig is voor koude en droge lucht. Er wordt geen energie verspild aan het koelen van de omgeving.

De bediening is eenvoudig. De ingebouwde timer kan ingesteld worden met een werktijd van 0.5 tot 24 uur en het apparaat wordt automatisch aan- en uitgeschakeld.

Dit is vooral handig als het bedtijd is. De slaapfunctie is handig voor het slapengaan. Door de ingestelde temperatuur langzaam te verhogen, kunt u comfortabeler slapen.

Ontluchting is niet vereist. Als het apparaat echter uitsluitend is bedoeld voor gebruik in één ruimte dan kan de koeling worden versterkt door de ontluchtingsset te gebruiken die wordt meegeleverd bij het apparaat.

FUNCTIES

1. WERKINGSPRINCIPE VOOR KOELING / WERKINGSPRINCIPE VOOR VERWARMING (voor TAD-2235E):

Normaalgesproken wordt koude lucht / warme lucht (voor TAD-2235E) door de circulatieventilator via de lamellen aan de voorzijde naar buiten geblazen..

2. AUTOMATISCHE WERKING:

De gewenste functie blijft in het geheugen opgeslagen zolang het apparaat is aangesloten op het stopcontact. Bij stroomuitval dient de gewenste functie opnieuw te worden ingesteld zodra de stroom is verholpen.

3. THERMOSTAAT:

De compressor schakelt automatisch aan of uit en regelt zo de gewenste temperatuur.

4. TIMER:

Het apparaat schakelt aan en uit na de ingestelde tijd (0.5, 1, 1.524 uur).

5. AUTOMATISCHE UITSCHAKELING ALS DE AFVOERTANK VOL IS:

Als het chassis vol zit met water wordt het apparaat automatisch uitgeschakeld. De zoemer geeft dan een signaal van 8 seconden af en de melding "H8" wordt weergegeven op de afstandsbediening.

6. LUCHTFILTER:

Het apparaat wordt door een voorfilter beschermd tegen stof.

1. BESCHRIJVING

Afb. A VOORZIJD

- A1 Luchtafvoer
- A2 Horizontale lamellen
- A3 Voorpaneel
- A4 Verticaal ventilatierooster
- A5 Zwenkwiel

Afb. B ACHTERZIJD

- B1 Luchtinlaat (verdampert)
- B2 Uitlaat
- B3 Luchtinlaat (condensator)
- B4 Haak voor voedingskabel
- B5 Stekker
- B6 Stroomkabel
- B7 Waterafvoer voor doorlopende afvoer (alleen bij ontvochtigen)
- B8 Afstandsbedieninghouder
- B9 Bedieningspaneel
- B10 Aanzuigrooster (voorfilter)

Afb. C BEDIENINGSPANEEL

- C1 Aan/uit-toets
- C2 Slaapmodusknop
- C3 Toets voor ventilatorsnelheden
- C4 Timertoets
- C5 Functietoets
- C6 Navigatietoetsen
- C7 Lampje koelfunctie
- C8 Lampje droogfunctie
- C9 Lampje ventilatorfunctie
- C10 Lampje Auto / hoge / medium / lage luchtstroom

- C11 Knop voor X-FAN-werking (werking met interne droging)
- C12 Lamp met warmtefunctie (voor TAD-2235E)
- C13 Knop voor temperatuurstelling (niet van toepassing voor dit apparaat)
- C14 Lichtknop
- C15 Gezondheids-/ veiligheidsknop (niet van toepassing voor dit apparaat)
- C16 "☀️", "☁️" en SWING-knop (niet van toepassing voor dit apparaat)
- C17 TURBO-knop (niet van toepassing voor dit apparaat)
- C18 KLOK-knop
- C19 🏠 / 🌡️ knop
- C20 WiFi knop

Indicatiepictogrammen op de afstandsbediening

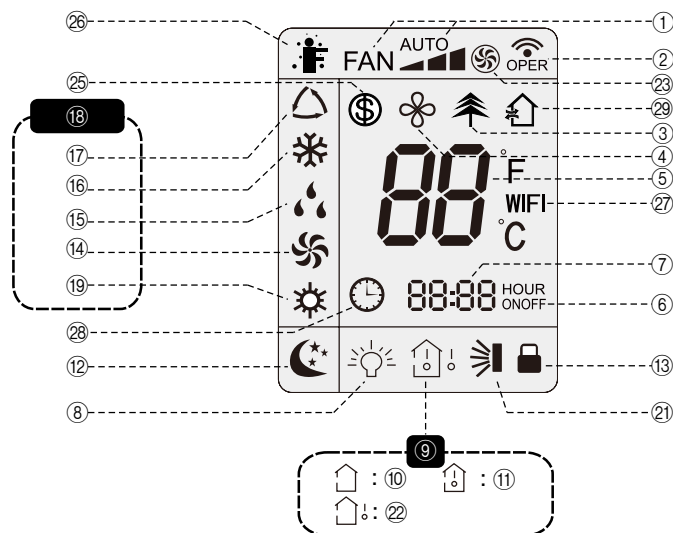

- | | |
|--|---|
| ① Ventilatorsnelheid instellen | ⑫ Slaapmodus |
| ② Signaal versturen | ⑬ Kinderslot |
| ③ (niet toepasselijk voor dit apparaat) | ⑭ Ventilatormodus |
| ④ X-fanwerking (werking met interne droging) | ⑮ Ontvochtigingsmodus |
| ⑤ Temperatuur instellen | ⑯ Koelmodus |
| ⑥ AAN-timer / UIT-timer | ⑰ Auto. Modus |
| ⑦ Tijd instellen | ⑱ Werkingsmodus |
| ⑧ Licht | ⑳ Warmtefunctie (voor TAD-2235E) |
| ⑨ Type temperatuursweergave | ㉑ (niet toepasselijk voor dit apparaat) |
| ⑩ Temperatuur instellen | ㉒ WiFi-functie |
| ⑪ Omgevingstemperatuur binnen | ㉓ Klok |
| | ㉔ Ventilatieregeling |

2. GEBRUIK

HANDELINGEN:

1. DE AAN/UIT-KNOP INSCHAKELLEN. (C1.)

2. DE FUNCTIETOETS (MODE C5) GEBRUIKEN.

Druk op de modusknop (C5) om uw gewenste bedrijfsmodus in te stellen "Koel" (C7), "Ontvochtigen" (C8), "Ventilator" (C9) of "Warm" (C12) (voor TAD-2235E).

KOELEN (C7)

Tijdens het koelen wordt de lucht gekoeld en wordt de warme lucht via het afvoerkanaal naar buiten afgevoerd.

LET OP: In KOEL-modus kunt u de ingestelde temperatuur en de VENTILATOR-snelheid aanpassen.

ONTVOCHTIGEN (C8)

De lucht wordt ontvochtigd en stroomt door het apparaat zonder dat er wordt gekoeld.

LET OP: De snelheid van de ventilator kan tijdens het ontvochtigen niet worden aangepast.

VENTILATOR (C9)

De ventilator verplaatst alleen lucht, de temperatuur in de kamer kan hier niet mee worden aangepast.

LET OP: Alle modusindicatoren van het apparaat zijn UIT. De VENTILATOR-snelheid kan worden aangepast.

Verwarmingsfunctie (C12) (voor TAD-2235E)

In deze modus brandt het lampje van de verwarmingsmodus felgekleurd. Het zeven-segmentdisplay toont de ingestelde temperatuur. Instelbereik van de temperatuur is 16°C~30°C.

3. DE TIMERTOETS EN DE NAVIGATIETOETSEN (C6) GEBRUIKEN

Druk op de timerknop (C4) om naar de timerinstellingen te gaan. Hier drukt u op "+" of "-" (C6) om de timerinstelling aan te passen. De timerinstelling verspringt 0,5 uur wanneer u op "+" of "-" drukt voor een verschil van minder dan 10 uur. Bij meer dan 10 uur verspringt de timerinstelling met 1 uur wanneer u op "+" of "-" drukt.

Nadat de timerinstelling is voltooid, geeft het apparaat de temperatuur weer als er u gedurende 5 seconden niets doet. De status wordt op het digitale display weergegeven wanneer de timerfunctie wordt gestart. In timermodus drukt u opnieuw op de timerknop om de timermodus uit te schakelen.

4. DE TOETS VOOR VENTILATORSNELHEDEN (C3) GEBRUIKEN

Druk op de ventilatorsnelheidsknop (C3) om de gewenste luchtstroom in te stellen. Onder de "Ontvochtigingsmodus" is deze knop ongeldig.

Auto..... Werking bij luchtstroom automatisch aangepast aan de omgevingstemperatuur

High..... Hoge luchtstroom

Med..... Medium luchtstroom

Low..... Lage luchtstroom

5. APPARAAT UITSCHAKELLEN

Druk de aan/uit-toets (C1) in en alle lampjes gaan uit.

WERKING IN SLAAPMODUS (C2)

Druk op de knop "Sleep" (C2) om de slaapstand in te schakelen. Wanneer het apparaat in koelmodus werkt, wordt de ingestelde temperatuur verhoogd met 1°C per uur. Na 2 uur blijft het apparaat bij gelijke temperatuur werken.

(Voor TAD-2235E) Als de controller in de verwarmingsmodus staat en nadat de slaapmodus is opgestart, zal de vooraf ingestelde temperatuur binnen 1 uur afnemen met 1°C; de vooraf ingestelde temperatuur zal binnen 2 uur met 2°C afnemen en vervolgens werkt het apparaat de gehele tijd op deze temperatuur.

LET OP: Slaapfunctie is uitsluitend voor de koelmodus en verwarmingsmodus (voor TAD-2235E) en is niet beschikbaar voor de ventilator-, ontvochtiger- en de automatischemodus.

HORIZONTAAL, VERSTELBAAR VENTILATIEROOSTER (A2)

De luchtuitlaat kan naar boven of naar beneden worden bijgesteld. (Fig. K1)

WAARSCHUWING:

Zet de horizontale ventilatieroosters niet in de laagste of hoogste stand in de KOEL- of ONTVOCHTIGINGS-modus als de ventilatorsnelheid voor een langere periode is ingesteld op Laag. Er kan condens ontstaan op de ventilatieroosters.

VERTICAAL, VERSTELBAAR VENTILATIEROOSTER (A4)

De luchtuitlaat kan naar rechts of naar links worden bijgesteld. (Fig. K2)

WAARSCHUWING:

Zet de verticale ventilatieroosters niet in de meest rechtse of linkse stand in de KOEL- of ONTVOCHTIGINGS-modus als de ventilatorsnelheid voor een langere periode is ingesteld op Laag. Er kan condens ontstaan op de ventilatieroosters.

AFSTANDSBEDIENINGHOUDER (B8)

Om te voorkomen dat u de afstandsbediening kwijtraakt, kunt u deze in de afstandsbedieninghouder van het apparaat plaatsen wanneer u de afstandsbediening niet gebruikt.

3. DE AFSTANDSBEDIENING GEBRUIKEN

Wanneer u de stroom inschakelt, geeft de airconditioner een geluidssignaal af. Zodra de werkingsindicator "ON" staat (rode indicator), kunt u de airconditioner bedienen met behulp van de afstandsbediening. Als u op de knop op de afstandsbediening drukt, knippert het signaalpictogram "ON" op de afstandsbediening één keer en geeft de airconditioner een geluidssignaal af, wat betekent dat het signaal is verzonden naar de airconditioner.

De functies werken hetzelfde als die op het bedieningspaneel van de airconditioner. (Afb. C)

De ingestelde temperatuur en het klokpictogram worden op het display weergegeven als het apparaat UIT staat.

Als u een functie instelt met de afstandsbediening, worden de bijbehorende instellingspictogrammen en -lampjes weergegeven op het display.

LET OP:

- Het interval tussen twee handelingen mag niet langer dan 5 seconden zijn. Anders wordt de instellingenmodus van de afstandsbediening uitgeschakeld.

KNOP VOOR TIMER-/TEMPERATUURINSTELLING (C6)

Door de instelknop (C6) éénmaal in te drukken wordt de ingestelde temperatuur met 1°C (°F) worden verhoogd of verlaagd.

Door de instelknop (C6) gedurende 2 seconden ingedrukt te houden, verandert de ingestelde temperatuur op de afstandsbediening snel.

LET OP:

- In de UIT-stand en door de knop "▼" en de "MOUS" knop tegelijkertijd in te drukken kunt u tussen °C en °F schakelen.
- De temperatuur kan niet worden aangepast in automodus.

KNOP VOOR X-FAN-WERKING (werking met interne droging) (C11)

Door op de X-FAN-knop (C11) of houdt de ventilatorsnelheidsknop (C3) voor 2 seconden in de Koel- of Ontvochtigen-modus in te drukken, wordt het pictogram "X-FAN" weergegeven en blijft de binnenventilator voor een paar minuten draaien om de binnenuit te drogen zelfs als u het apparaat hebt uitgeschakeld. Na activering is de X-FAN OFF standaard ingesteld. X-FAN is niet beschikbaar in de Auro- of Ventilatormodus. Deze functie geeft aan dat het vocht op de verdampers van de binnenuit wordt afgeblazen nadat het apparaat is gestopt om schimmel te voorkomen.

- Nadat de X-FAN functie is ingeschakeld: Na met een druk op de ON-/OFF-knop het apparaat te hebben uitgeschakeld, blijft de binnenventilator nog enkele minuten met lage snelheid draaien. Houd gedurende deze periode de ventilatorsnelheidsknop voor 2 seconden ingedrukt om de binnenventilator onmiddellijk te stoppen.
- Nadat de X-FAN functie is uitgeschakeld: Na met een druk op de ON-/OFF-knop het apparaat te hebben uitgeschakeld, schakelt de volledige unit onmiddellijk uit.

TIMER-KNOP (C4)

UIT-TIMER

Druk op de TIMER OFF-knop om de automatische uitschakeltimer te starten. Om het automatische timerprogramma te annuleren kunt u gewoon opnieuw de knop indrukken. De TIMER OFF-instelling is hetzelfde als de RIMER ON.

AAN-TIMER

Druk op de TIMER ON-knop om de automatische inschakeltimer te starten. Om het automatische timerprogramma te annuleren kunt u gewoon opnieuw de knop indrukken.

Na het indrukken van deze knop, verdwijnt "ON" en knippert "ON". 00:00 wordt

weergegeven voor de ON-tijdsinstelling. Druk binnen 5 seconden op de ▲- of ▼-knop om de tijds waarde aan te passen. Iedere druk op één van beide knoppen verandert de tijdsinstelling met 1 minuut. Als u één van beide knoppen ingedrukt houdt, verandert de tijdsinstelling snel met 1 minuut en vervolgens met 10 minuten. Druk binnen 5 seconden na het instellen op de TIMER ON-knop om te bevestigen.

KINDERSLOTFUNCTIE (Voor de afstandsbediening)

Pas de knoppen (C6) tegelijkertijd aan om de kinderslotfunctie in- of uit te schakelen.

Als het kinderslot AAN staat, brandt het pictogram "K" op de afstandsbediening. Als u de afstandsbediening gebruikt, geeft de afstandsbediening geen signaal af.

LICHTKNOP

Druk op de "LICHT"-knop (C14) om het licht van het apparaatscherm uit te schakelen. "L" pictogram op de afstandsbediening verdwijnt. Druk opnieuw op de LICHT-knop om het licht van het apparaatscherm in te schakelen. "L" en het pictogram op de afstandsbediening zal worden weergegeven.

WIFI-KNOP (C20)

Bedieningspaneel: Druk nadat het apparaat is ingeschakeld op de "WiFi"-knop (C20) om de WiFi-functie in- of uit te schakelen. Houd de knop 10 seconden in-

gedrukt om de WiFi-functie opnieuw in te stellen.

Afstandsbediening: Druk op de "WiFi"-knop (C20) om de WiFi-functie in- of uit te schakelen. Wanneer de WiFi-functie is ingeschakeld wordt het "WiFi"-pictogram op de afstandsbediening weergegeven; Druk in de UIT-stand tegelijkertijd voor 1 seconde de "MODUS"-knop (C5) in en de "WiFi"-knop (C20) in en de WiFi-module zal de standaard fabrieksinstellingen herstellen.

KLOK-KNOP (C18)

Druk op de KLOK-knop (C18),  knippert. Druk binnen 5 seconden op de ▲- of ▼-knop om de huidige tijd aan te passen. Als u één van beide knoppen langer dan 2 seconden ingedrukt houdt, wordt de tijd elke 0,5 seconden met 1 minuut verlengd of verkort en vervolgens elke 0,5 seconden met 10 minuten.

Druk tijdens het knippen na het instellen opnieuw op de KLOK-knop om de instelling te bevestigen en  zal constant worden weergegeven.

Batterijen: Verwijder de achterkant van de afstandsbediening en plaats de batterijen met de plus- en minpool in de juiste richting. (Afb. D)

▲ WAARSCHUWING

- Gebruik alleen AAA-batterijen of IEC R03 batterijen van 1,5V.
- Gebruik GEEN oplaadbare batterijen.
- De batterijen moeten tegelijkertijd worden vervangen.
- Gooi de batterijen NIET in vuur i.v.m. ontploffingsgevaar.
- Plaats de batterijen volgens de aangeduide polariteit (+/-).
- Houd batterijen en andere objecten die kunnen worden ingeslikt uit de buurt van kinderen. Raadpleeg onmiddellijk een arts als een object wordt ingeslikt.

4. OVERTOLLIG WATER AFVOEREN (Afb. E)

1. Voer overtollig water uit de tank af door een pan onder de waterafvoer te plaatsen. (Afb. E2)
2. Verwijder de stop van de afvoer en vang het water op in de pan.
3. Plaats de stop terug zo gauw het water stopt met stromen.
4. Verwijder de pan met water.
5. Zet de ventilator van het apparaat aan om de binnenkant te drogen.

LET OP:

- Verwijder het afvoerwater een keer per week.
- Bij koelen of drogen wordt de condens afgevoerd naar het chassis en verneveld door de vernevelaar. Aangezien de temperatuur van de condensator hoog is, zal het meeste water verdampen en in de buitenlucht worden opgenomen. Daardoor wordt er normaal gesproken slechts weinig condenswater verzameld in het chassis en is het niet nodig om het water regelmatig te verwijderen.
- Als het chassis vol zit met water, geeft de zoemer 8 geluidsignalen af en wordt "H8" weergegeven om de gebruiker erop attent te maken dat het water dient te worden verwijderd.

5. VOORTDURENDE AFVOER

Er zijn twee manieren om het verzamelde water te verwijderen:

1. AFVOER VIA DE OPENING IN DE BODEM (Fig. I)

LET OP: Als u gebruikmaakt van de optie voortdurende afvoer via de opening in de bodem, installeer dan de afvoerpijp voor gebruik. Anders wordt de werking van het apparaat negatief beïnvloed door slechte afvoer.

Bereid de onderstaand accessoire voor.

11	Afvoerleiding
12	Leidingbandjes
13	Schroef
14	Afvoerleidingklem
15	Rubberen dop

INSTALLATIE VAN DE AFVOERLEIDINGKLEM

1. Verwijder de rubberen dop van de afvoeropening. (Fig. I6)
2. Bevestig de afvoerleidingklem (14) met een schroef (13) aan de rechterkant van de achterplaat in de buurt van de afvoeropening. (Fig. I7)
3. Sluit de afvoerleiding (11) aan op de afvoeropening en schroef deze vast. Maak hem vervolgens vast met leidingbandjes (12) (Fig. I8)
4. Plaats de rubberen dop (15) aan de andere kant van de afvoerleiding, maak deze vast met leidingbandjes (12) en plaats deze in de afvoerleidingklem. (Fig. I9)

Voor voortdurende afvoer neemt u de afvoerleiding uit de klem en verwijdert u de rubberen dop van de afvoeropening om het water af te voeren. (Fig. I9)

LET OP:

- Plaats de rubberen dop na het afvoeren van water terug op de afvoerleiding en plaats de leiding in de klem.

- Nadat de waterbeveiliging is opgeheven en de compressor 3 minuten heeft stilgestaan, begint het apparaat weer te werken.

2. AFVOER VIA DE MIDDENOPENING

Bereid de onderstaande onderdelen voor. (Fig. J)

J1 Afvoerleiding met een binnendiameter van 14mm (niet inbegrepen, op de markt verkrijgbaar)

J2 Verbindingsstuk afvoer

1. Om water af te voeren, verwijdert u de afvoerdop (J3), door deze linksom te draaien en vervolgens de rubberen dop (J4) van de opening te verwijderen. (Fig. J5)
2. Schroef het verbindingsstuk van de afvoer (J2) op de opening door naar rechts te draaien. (Fig. J6)
3. Sluit de afvoerslang (J1) horizontaal, onder de afvoeropening, aan op het verbindingsstuk van de afvoer. Vermijd oneffen ondergronden en vouw de leiding niet. (Fig. J7)

6. INSTALLATIE VAN DE HAAK VOOR DE VOEDINGSKABEL (Fig. L)

Monteer de haak voor de voedingskabel (L1) met schroeven (L2) aan de achterkant van het apparaat. (Fig. L3) De bovenste haak wijst naar boven. De lagere haak wijst naar beneden. Wikkel de voedingskabel rond de draadhaak. (Fig. L4)

7. SCHOONMAKEN

HET AANZUIGROOSTER (Afb. F) SCHOONMAKEN

1. Maak het aanzuigrooster (B10) om de twee weken schoon.
2. Om het aanzuigfilter van buitenlucht te verwijderen (B10), trek u het filter uit door de clip op het filter in te drukken. (Fig. F1)
3. Verwijder het stof met een stofzuiger.

▲ WAARSCHUWING

- Raak de ontvochtiger NIET aan. Dit kan letsel of schade veroorzaken.

DE BUITENKANT SCHOONMAKEN

Maak de buitenkant van het apparaat schoon met een zachte vochtige doek.

▲ WAARSCHUWING

- Gebruik NOOIT benzine, oplosmiddelen, chemische producten of poetsmiddelen, dit kan de buitenkant beschadigen.
- Zet het apparaat uit en koppel het los van de voeding voordat u de airconditioner schoonmaakt. Anders kan deze een elektrische schok veroorzaken.
- Maak de airconditioner NIET schoon met water. Anders kan deze een elektrische schok veroorzaken.
- Verwijder het afvoerwater uit het chassis en trek de stekker uit het apparaat.

8. LANGDURIGE OPBERGEN

Het volgende wordt aanbevolen aan het eind van elk seizoen, of als u gedurende een langere periode niet van plan bent om uw apparaat te gebruiken.

1. Laat de ventilator (C9) van het apparaat 5 á 6 uur draaien om de binnenkant te drogen.
2. Verwijder het afvoerwater uit de tank en koppel het apparaat los.
3. Maak het apparaat schoon. Verwijder vuil of stof met een zachte vochtige doek of een stofzuiger en behandel na met een zachte droge doek.
4. Maak het aanzuigrooster (B10) schoon en vervang het.
5. Berg het apparaat op. Het originele verpakkingsmateriaal vormt de beste opbergplaats voor uw apparaat. Bedek het apparaat met een grote plastic zak als u het originele verpakkingsmateriaal niet meer hebt en berg het apparaat op in een koele droge omgeving.

▲ WAARSCHUWING

- Berg het apparaat ALTIJD verticaal op.
- Plaats GEEN zware objecten op het apparaat.

9. VERVOER

P Probeer het apparaat bij voorkeur in verticale positie te vervoeren. Als het apparaat meer dan een half uur in een horizontale positie is geweest dan DIENT HET APPARAAT 24 UUR VERTICAAL TE HEBBEN GESTAAN VOOR INGEBRUIKNEMING. Het niet correct opvolgen van deze instructies kan schade aan de compressor tot gevolg hebben. Zorg ervoor dat de afvoertank leeg is voordat u het apparaat gaat verplaatsen/vervoeren.

10. PROBLEMEN

Überprüfen Sie bitte die folgenden Punkte, bevor Sie den Kundendienst anrufen:

PROBLEEM	ORZAAK	OPLOSSING
De airconditioner werkt niet.	<ul style="list-style-type: none"> - Stroomstoring. - Voedingskabel zit los. - De luchtschakelaar is uitgeschakeld of de zekering is doorgebrand. - Circuitstoring. - Het apparaat start opnieuw op na plotseling te zijn gestopt. 	<ul style="list-style-type: none"> - Wacht na stroomherstel. - Plaats de stekker terug in het stopcontact. - Schakel een professional in om de luchtschakelaar of zekering te vervangen. - Schakel een professional in om het circuit te vervangen. - Wacht 3 min. en zet het apparaat weer aan.
Het apparaat werkt, maar de kamer wordt niet gekoeld.	<ul style="list-style-type: none"> - De spanning is te laag. - De luchtfilter is te vuil. - De ingestelde temperatuur is niet correct. - Deuren en ramen zijn niet gesloten. 	<ul style="list-style-type: none"> - Wacht nadat de spanning is hersteld. - Maak de luchtfilter schoon. - Pas de temperatuur aan. - Sluit deuren en ramen.
Airconditioner kan geen signaal van de afstandsbediening ontvangen of de afstandsbediening heeft geen bereik.	<ul style="list-style-type: none"> - Het apparaat ondervindt een ernstige storing, zoals statische druk of onstabiele spanning. - De afstandsbediening is niet binnen het ontvangstbereik. - Het apparaat wordt geblokkeerd door obstakels. - De gevoeligheid van de afstandsbediening is laag. - Er is een fluorescentielamp in de kamer. 	<ul style="list-style-type: none"> - Verwijder de stekker. Steek de stekker na 3 minuten terug in het stopcontact en zet het apparaat aan. - Het ontvangstbereik van de afstandsbediening is 8 m. Blijf binnen dit bereik. - Verwijder de obstakels. - Controleer de batterijen van de afstandsbediening. Als de spanning laag is, vervang dan de batterijen. - Breng de afstandsbediening dichterbij het apparaat. - Zet de fluorescentielamp uit en probeer het opnieuw.
Er komt geen lucht uit de airconditioner.	<ul style="list-style-type: none"> - De luchtinlaat is verstopt. - De verdampers worden ontdooid. (Controleer door de filter te verwijderen.) 	<ul style="list-style-type: none"> - Verwijder de obstakels. - Dit is normaal. De airconditioner wordt ontdooid. Nadat het ontdooid wordt de werking hervat.
Ingestelde temperatuur kan niet worden aangepast.	<ul style="list-style-type: none"> - Het apparaat staat in auto-modus. - De gewenste temperatuur valt buiten het bereik van het apparaat. 	<ul style="list-style-type: none"> - De temperatuur kan niet worden aangepast in auto-modus. - Stel een temperatuur tussen de 16 °C en 30 °C.

VOORDAT U HULP INROEPT

Dit zijn geen mankementen.

Een sissend of een hol geluid:	⇒	Dit geluid wordt veroorzaakt door de koelende lucht die door de pijpen stroomt.
Een piepend geluid:	⇒	Dit geluid wordt veroorzaakt doordat het apparaat tengevolge van temperatuurschommelingen uitzet of krimpt.
Geur:	⇒	Geur van tabak, cosmetica of voedsel kan zich ophopen in het apparaat.
Het apparaat start niet meteen en functiewijzigingen worden niet direct	⇒	Om overbelasting van de motor van de compressor te voorkomen zal het apparaat meer dan drie minuten worden uitgeschakeld.

STORINGANALYSE

Storingcode

H8	Watertank is vol.	<ol style="list-style-type: none"> 1. Giet het water uit de tank. 2. Als "H8" nog steeds wordt weergegeven, schakel dan een professional in om het apparaat na te kijken.
F1	Storing in de omgevingstemperatuursensor.	Schakel een professional in om dit op te lossen.

F2	Storing in de temperatuursensor van de verdampers.	Schakel een professional in om dit op te lossen.
F0	<ol style="list-style-type: none"> 1. Er lekt koelmiddel. 2. Systeem worden geblokkeerd. 	Schakel een professional in om dit op te lossen.
H3	Overbelastingsbeveiliging van de compressor.	<ol style="list-style-type: none"> 1. Als de omgevingstemperatuur te hoog is, zet het apparaat dan uit en zet het pas weer aan als de omgevingstemperatuur onder de 35 °C komt. 2. Controleer of de verdampers en condensator worden geblokkeerd door voorwerpen. Als dat zo is, verwijder dan de voorwerpen, zet het apparaat uit en start het opnieuw op. 3. Als de storing niet is verholpen, neem dan contact op met de klantenservice.
E8	Overbelasting	
F4	Sensor voor de buitenbuistemperatuur is open/maakt kortsluiting.	

11. SPECIFICATIES

MODEL	TAD-2220E	TAD-2226E	TAD-2229E	TAD-2235E
STROOMVOORZIENING	Monofasig 220~240 V, 50 Hz	Monofasig 220~240 V, 50 Hz	Monofasig 220~240 V, 50 Hz	Monofasig 220~240 V, 50 Hz
KOELVERMOGEN	2,0 kW (6.824 BTU)	2,6 kW (8.871 BTU)	2,9 kW (9.895 BTU)	3,5 kW (11.942 BTU)
INPUT KOELVERMOGEN	765 W	1.000 W	935 W	1.345 W
VERWARMINGSCAPACITEIT	-	-	-	3,0 kW (10.236 BTU)
VERWARMINGSVERMOGEN OPNAME	-	-	-	1.150 W
Klasse EE / EER*	A / 2,60	A / 2,60	A+ / 3,10	A / 2,60
EE-klasse / COP*	-	-	-	A+ / 2,60
STROOMVERBRUIK IN STANDBYMODUS	0,5 W	0,5 W	0,5 W	0,5 W
LUCHTONTVOCHTIGINGSVERMOGEN	1,0 L/h	1,43 L/h	1,60 L/h	1,80 L/h
AARDLEKSTROOM	3,6 A	4,5 A	4,1 A	5,9 A / 5,0 A (Koelen/Verwarmingsfunctie)
LUCHTSTROOM (MAX.)	300 m³/h	320 m³/h	360 m³/h	360 m³/h
VOOR KAMERS TOT	10 - 16 m²	12 - 17 m²	13 - 19 m²	15 - 22 m²
GEBRUIKSTEMPERATUUR BEREIK	16~35°C	16~35°C	16~35°C	16°C~35°C / 10°C~ 27°C (Koelen/Verwarmingsfunctie)
GELUIDSVERMOGENSNIVEAU	63 dB	63 dB	64 dB	65 dB
BEVEILIGING APPARAAT	IPX0	IPX0	IPX0	IPX0
VALEUR NOMINALE DU FUSIBLE	3,15 A	3,15 A	3,15 A	3,15 A
AFMETINGEN (B×H×D)	315×770×395 mm	315×770×395 mm	390×820×405 mm	390×820×405 mm
GEWICHT	22,5 kg	25,5 kg	32,0 kg	35,0 kg
COMPRESSOR	ROTARY	ROTARY	ROTARY	ROTARY
KOELVLOEISTOF	R290 / 0,13 kg	R290 / 0,18 kg	R290 / 0,22 kg	R290 / 0,24 kg
AARDOPWARMINGSPOTENTIEEL (GWP)	3	3	3	3

*Conform aan EN-14511-2018

LET OP: De koelcapaciteit is afhankelijk van de temperatuur en de vochtigheid in de kamer.

Frequentieband(en) waarbinnen de radioapparatuur werkt: 2400MHz-2483.5MHz

Het maximale vermogen van radiofrequentie doorgegeven binnen de frequentieband(en) waarbinnen de radioapparatuur werkt: 20dBm

12. ACCESSOIRES VOOR ONTLUCHTING

Als het apparaat uitsluitend is bedoeld voor gebruik in één ruimte dan kan de koeling worden versterkt door de volgende accessoires uit de ontluuchtingsset te gebruiken die wordt meegeleverd bij het apparaat.

HET AFVOERKANAAL GEBRUIKEN (Afb. H)

- Bereid de onderstaande accessoires voor.
 - Adaptermondstuk uitlaatpijp (Bevestig aan apparaat)
 - H2 Uitlaatpijp
 - H3 Uitlaatmondstuk (boven) + uitlaatmondstuk (onder)
- Om het uitlaatmondstuk (boven) en uitlaatmondstuk (onder) te verbinden, drukt u de klem stevig in de gleuf. (Fig. H4)
- Steek een uiteinde van de uitlaatpijp (flexibele buis) (H2) in het adaptermondstuk van de uitlaatpijp (H1) door linksom te draaien. Installeer uitlaatmondstuk (boven + onder) (H3) aan de andere kant van de uitlaatpijp. (Fig. H5)
- Plaats de zijde met "TOP" naar boven. Plaats het adaptermondstuk van de uitlaatpijp in de gleuf van de uitlaat tot u een geluid hoort. (Fig. H6)
- Plaats de uitlaatslang buiten. (Fig. H7)
LET OP: Plaats het apparaat zo dicht mogelijk bij een raam of deur. (H5, H6, H7)

13. Speciale handleiding

De vereiste vaardigheden voor onderhoudstechnici (reparaties mogen uitsluitend worden uitgevoerd door vakmensen).

- Alle arbeiders die zich bezighouden met het koelsysteem moeten de geldige certificering uitgereikt door de gezaghebbende organisatie en de kwalificatie voor de bediening van het koelsysteem dragen.
- Het apparaat ken uitsluitend worden gerepareerd volgens de methode die door de fabrikant van de apparatuur wordt aanbevolen.

Als een andere technicus nodig is voor het onderhoud en de reparatie van het apparaat, moeten deze worden begeleid door de persoon die de kwalificatie draagt voor het gebruik van het ontlambare koudemiddel.

Vorbereidingswerkzaamheden met betrekking tot de veiligheid vóór de installatie

Voordat de apparaten met het ontlambare koudemiddel worden onderhouden moet de veiligheid worden geïnspecteerd om het brandgevaar tot het minimum te beperken.

De werkzaamheden zullen worden uitgevoerd volgens een gecontroleerde procedure om tijdens de werkzaamheden het risico van ontlambaar gas of ontlambare damp te minimaliseren.

Detectie van ontlambare koudemiddelen

In geen geval mogen er potentiële ontstekingsbronnen worden gebruikt bij het zoeken of detecteren van lekkage van koudemiddelen. Een halogenide zaklamp (of elke andere detector met een open vlam) mag niet worden gebruikt.

Omgeving controleren

- Alle onderhoudspersoneel en andere mensen die in de nabijheid werken moeten worden geïnstrueerd over de aard van de uit te voeren werkzaamheden. Werk in afgesloten ruimten moeten worden vermeden. Het gebied rondom het werkgebied moet worden afgescheiden. Zorg ervoor dat de omstandigheden binnen het gebied veilig zijn gemaakt door controle op ontlambaar materiaal.
- Vóór en tijdens de werkzaamheden moet het gebied met een daartoe geschikte detector van koudemiddelen worden gecontroleerd om ervoor te zorgen dat de technicus zich bewust is van mogelijk giftige of ontlambare atmosferen. Zorg ervoor dat de gebruikte lekdetectieapparatuur geschikt is voor gebruik met alle toepasselijke koudemiddelen, d.w.z. vonkvrij, adequaat afgedicht of wezenlijk veilig is.
- Niemand die werkzaamheden uitvoert in verband met een koelsysteem waarbij de blootstelling van leidingen betrokken is, moet eventuele ontstekingsbronnen op zo'n manier gebruiken dat deze kunnen leiden tot brand of ontploffing. Alle mogelijke ontstekingsbronnen waaronder het roken van sigaretten moeten op voldoende afstand worden gehouden van de plaats van installatie, reparatie, verwijdering en afvoer waarbij mogelijk koudemiddel in de omringende ruimte kan worden vrijgegeven. Voorafgaand aan de werkzaamheden moet het gebied rond de apparatuur worden onderzocht om er zeker van te zijn dat er geen brandgevaar of ontstekingsrisico bestaat. Er worden "Niet roken"-borden opgehangen.
- Als er hitte-stralende werkzaamheden op het koelsysteem of bijbehorende onderdelen moeten worden uitgevoerd, zullen er passende brandblusmiddelen beschikbaar worden gesteld. Zorg voor een droogpoeder- of CO₂ blusapparaat naast het werkgebied.
- Zorg ervoor dat het gebied in de buitenlucht staat of goed ge-

ventileerd wordt voordat het systeem wordt opengemaakt of er hitte-stralende werkzaamheden worden uitgevoerd. Gedurende de periode dat de werkzaamheden worden uitgevoerd, blijft een zekere mate van ventilatie aanwezig. De ventilatie moet het vrijkomende koudemiddel op een veilige manier afvoeren en bij voorkeur uitstoten uitwendig in de atmosfeer.

Koelapparatuur controleren

Wanneer elektrische componenten worden veranderd moeten deze geschikt zijn voor het doel en voor de juiste specificatie. De voorschriften voor onderhoud en service van de fabrikant moeten te allen tijde worden opgevolgd. Raadpleeg in geval van twijfel de technische afdeling van de fabrikant.

De volgende controles moeten worden toegepast bij installaties die ontlambare koudemiddelen gebruiken.

- De werkelijke lading koudemiddel is in overeenstemming met de grootte van de ruimte waarin de koudemiddelhoudende onderdelen worden geïnstalleerd.
- De ventilatiemachines en uitgangen werken naar behoren en worden niet belemmerd;
- Als er een indirect koelcircuit wordt gebruikt, dan wordt het secundaire circuit gecontroleerd op de aanwezigheid van koudemiddel;
- De markering op de apparatuur blijft zichtbaar en leesbaar. Markeringen en opschriften die onleesbaar zijn worden gecorrigeerd.
- De koelleidingen of componenten worden in een positie geïnstalleerd waarin het onwaarschijnlijk is dat deze worden blootgesteld aan een stof die mogelijk koudemiddelhoudende componenten corrodeert tenzij de componenten zijn vervaardigd van materialen die van nature resistent zijn tegen corrosie of die naar behoren beschermd zijn tegen corrosie.

Elektrische apparaten controleren

Reparatie en onderhoud van elektrische componenten omvatten initiële veiligheidscontroles en inspectieprocedures. Als er een defect optreedt dat de veiligheid in gevaar kan brengen, mag geen enkele elektrische voeding op het circuit worden aangesloten totdat het defect naar tevredenheid wordt opgelost. Als het defect niet onmiddellijk kan worden verholpen, maar het noodzakelijk is voor de continuïteit, moet er een adequate tijdsoplossing worden gebruikt. Dit zal aan de eigenaar van de apparatuur worden medegedeeld zodat alle partijen hierover geïnformeerd zijn.

De initiële veiligheidscontroles moeten omvatten:

- Dat de condensatoren worden ontladen: dit moet op een veilige manier gebeuren om de kans van vonken te vermijden;
- Dat er geen onder spanning staande componenten en bedrading wordt blootgesteld tijdens het vullen, repareren of reiniging van het systeem;
- Dat er continue aarding is.

Reparaties aan verzegelde componenten

Bij reparaties aan verzegelde onderdelen moeten alle elektrische voorzieningen worden losgekoppeld van de bewerkte apparatuur, voordat de verzegelde afdekkingen worden verwijderd, enz. Als het absoluut noodzakelijk is om de apparatuur tijdens het onderhoud van elektriciteit te voorzien, moet op het meest kritieke punt een permanent werkende vorm van lekdetectie worden geplaatst om te waarschuwen voor een potentieel gevaarlijke situatie. Er wordt bijzondere aandacht besteed aan het volgende om ervoor te zorgen dat tijdens werkzaamheden aan elektrische componenten de behuizing niet zodanig wordt gewijzigd dat het beschermingsniveau wordt aangetast.

Dit omvat schade aan kabels, een buitensporig aantal aansluitingen, klemmen die niet volgens de oorspronkelijke specificaties zijn gemaakt, schade aan afdichtingen, onjuiste montage van wartels, enz.

- Zorg ervoor dat het apparaat veilig bevestigd is.
- Zorg ervoor dat de afdichtingen of pakkingen niet zodanig zijn aangetast, dat deze niet langer dienen ter voorkoming van het binnendringen van een ontlambare atmosfeer. Reserveonderdelen moeten overeenkomstig de specificaties van de fabrikant zijn.

LET OP: Het gebruik van siliconenkit kan een nadelige invloed hebben op sommige soorten apparatuur voor lekdetectie. Wezenlijk veilige componenten hoeven niet te worden geïsoleerd voordat er werkzaamheden aan worden uitgevoerd.

Bekabeling

Controleer dat de bekabeling niet onderhevig is aan slijtage, corrosie, buitensporige druk, trillingen, scherpe randen of enig ander negatieve milieu-effecten. Bij de controle moet ook rekening worden gehouden met de effecten van veroudering of continue trillingen van bronnen zoals compressors of lamellen.

Methoden voor lekdetectie

De volgende methoden voor lekdetectie worden aanvaardbaar ge-

acht voor alle koelsystemen.

Elektronische lekdetectors kunnen worden gebruikt voor het opsporen van koudemiddellekken, maar in het geval van ontvlambare koudemiddelen kan de gevoeligheid niet toereikend zijn of moet deze opnieuw worden gekalibreerd.

(Detectieapparatuur moet worden gekalibreerd in een koudemiddelvrije omgeving.) Zorg ervoor dat de detector geen potentiële ontstekingsbron is en geschikt is voor het gebruikte koudemiddel. Apparatuur voor lekdetectie moet worden ingesteld op een percentage van de LFL (de onderste ontstekingsgrens) van het koudemiddel en moet worden gekalibreerd op het gebruikte koudemiddel en het overeenkomstige percentage gas (25 % maximaal) moet worden bevestigd.

Lekdetectievloeistoffen zijn geschikt voor gebruik met de meeste koudemiddelen maar het gebruik van chloorhoudende reinigingsmiddelen moeten worden vermeden want het chloor kan reageren met het koudemiddel en de koperen leidingen corroderen.

Als u het vermoeden hebt van een lek moeten alle open vlammen worden verwijderd of gedoofd.

Als een lekkage van koudemiddel wordt geconstateerd dat gesoldeerd moet worden, moet al het koudemiddel uit het systeem worden verwijderd of worden geïsoleerd (door middel van afsluitkranen) in een deel van het systeem dat op afstand ligt van het lek. Voor apparaten die ontvlambare koudemiddelen bevatten, wordt vervolgens zuurstofvrije stikstof (FN) door het systeem gespoeld zowel voor en tijdens het soldeerproces.

Verwijdering en evacuatie

Bijk het ingrijpen in het koudemiddelcircuit om reparaties uit te voeren - of voor enig ander doel - moeten conventionele procedures worden gebruikt. Voor ontvlambare koudemiddelen echter is het belangrijk dat de beste praktijken worden gevolgd aangezien ontvlambaarheid een belangrijke factor is. De volgende procedure moet worden gevolgd:

- koudemiddel verwijderen;
- het circuit met inert gas spoelen
- evacueren;
- opnieuw spoelen met inert gas;
- open het circuit door te snijden of te solderen.

De koudemiddeelvulling moet worden teruggewonnen in de juiste cilinders voor het terugwinnen van koudemiddelen.

Voor apparaten die ontvlambare koudemiddelen bevatten moet het systeem worden “doorgespoeld” met OFN om het apparaat te beveiligen. Dit proces moet mogelijk verschillende keren worden herhaald.

Perslucht of zuurstof mag niet worden gebruikt voor het doorspoelen van koelsystemen.

Voor apparaten die ontvlambare koudemiddelen bevatten, wordt het spoelen verwezenlijkt door het vacuüm in het systeem te breken met behulp van zuurstofvrije stikstof (OFN) en dit te blijven vullen totdat de werkdruk is bereikt, vervolgens te ontlichten in de atmosfeer en tenslotte naar een vacuüm te trekken.

Dit proces moet worden herhaald totdat al het koudemiddel in het systeem is verwijderd.

Wanneer de laatste OFN-vulling is gebruikt, moet het systeem worden ontvlucht tot de atmosferische druk om werkzaamheden mogelijk te maken. Deze handeling is absoluut noodzakelijk als er soldeerwerkzaamheden aan de leidingen moeten plaatsvinden.

Zorg ervoor dat de uitlaat van de vacuümpomp zich niet in de buurt van ontstekingsbronnen bevinden en dat ventilatie aanwezig is.

Procedures voor het vullen

Naast de conventionele vulprocedures moeten de volgende voorschriften in acht worden genomen.

- Zorg ervoor dat er geen verontreiniging van verschillende koudemiddelen ontstaat bij het gebruik van vulapparatuur. Slangen of leidingen moeten zo kort mogelijke zijn om de hoeveelheid koudemiddel die zich daarin bevindt tot een minimum te beperken.
- Cilinders moeten rechtop staan.
- Zorg ervoor dat het koelsysteem geaard is voordat het systeem met koudemiddel wordt gevuld.
- Label het systeem wanneer het vullen compleet is (indien dit nog niet is gebeurd).
- Uiterste zorg moet worden besteed zodat het koelsysteem niet overloopt.

Vóór het vullen van het systeem moet de druk worden getest met behulp van het juiste spoelgas.

Het systeem moet na het vullen maar vóór de buitengebruikstelling worden getest op lekkage.

Voordat de plaats wordt verlaten moet er een follow-up test op lekkages worden uitgevoerd.

Buitengebruikstelling

Voordat u deze procedure uitvoert is het cruciaal dat de technicus

volledig vertrouwd is met de apparatuur en alle bijbehorende details. Het is aan te bevelen dat alle koudemiddelen veilig worden teruggewonnen. Voordat de taak wordt uitgevoerd wordt een olie- en koudemiddelmonster genomen in geval er een analyse nodig is voordat het teruggewonnen koudemiddel wordt hergebruikt.

Het is cruciaal dat er elektrische stroom beschikbaar is voordat er aan de taak wordt begonnen.

- a) Maak u vertrouwd met apparatuur en de werking ervan.
- b) Het systeem elektrisch isoleren.
- c) Voordat u de procedure uitprobeert, moet u ervoor zorgen dat:
 - er indien nodig mechanische apparatuur beschikbaar is voor het behandelen van koelcilinders;
 - alle persoonlijke beschermingsmiddelen beschikbaar zijn en correct worden gebruikt;
 - het terugwinningsproces te allen tijde onder toezicht staat van een bevoegde persoon;
 - De terugwinningsapparatuur en cilinders voldoen aan de van toepassing zijnde normen.
- d) Indien mogelijk het koelsysteem aftappen.
- e) Als er geen vacuüm mogelijk is, maak dan een spuitstuk zodat het koudemiddel uit de verschillende delen van het systeem kan worden verwijderd.
- f) Zorg ervoor dat de cilinder zich op de weegschaal bevindt voordat de terugwinning plaatsvindt.
- g) Start de terugwinningsmachine en werk overeenkomstig de instructies van de fabrikant.
- h) Cilinders niet overvullen. (Niet meet dan 80 % van het volume van vloeibare vulling).
- i) Overschrijd de maximale werkdruk van de cilinder niet, zelfs niet tijdelijk.
- j) Wanneer de cilinders correct gevuld zijn en het proces voltooid is, zorg er dan voor dat de cilinders en de apparatuur snel van de locatie worden verwijderd en dat alle isolatieventielen op de apparatuur zijn afgesloten.
- k) Teruggewonnen koudemiddel mag niet in een nader koelsysteem worden overgevoerd tenzij het gereinigd en gecontroleerd is.

Labelen

De apparatuur moet worden voorzien van een label waarop staat vermeld dat dit uit bedrijf is genomen en geleegd is. Het label moet worden gedateerd en ondertekend. Voor apparaten die ontvlambare koudemiddelen bevatten moet ervoor worden gezorgd dat er labels op de apparatuur bevestigd zijn waarop staat vermeld dat de apparatuur ontvlambare koudemiddelen bevat

Terugwinning

Bij het verwijderen van een koudemiddel uit een systeem, zowel voor onderhoud als buitengebruikstelling, wordt aanbevolen dat alle koudemiddelen veilig worden verwijderd.

Zorg er voor dat er bij het overbrengen van koudemiddelen in de cilinders uitsluitend geschikte cilinders voor het terugwinnen van koudemiddelen worden gebruikt. Zorg ervoor dat het juiste aantal cilinders voor de totale systeembelasting beschikbaar is. Alle te gebruiken cilinders zijn bestemd voor het teruggewonnen koudemiddel en gelabeld voor dat bepaalde koudemiddel (d.w.z. speciale cilinders voor de terugwinning van koudemiddelen). De cilinders moeten volledig zijn met een overdrukventiel en bijbehorende afsluiters in goede staat. Lege terugwinningscilinders worden geëvacueerd en indien mogelijk gekoeld voordat de terugwinning plaatsvindt.

De terugwinningsapparatuur moet in goede staat verkeren met instructies voor de aanwezige apparatuur en moet geschikt zijn voor de terugwinning van alle relevante koudemiddelen, met inbegrip van, indien van toepassing, ontvlambare koudemiddelen. Bovendien moet een set gekalibreerde weegschalen beschikbaar zijn en bij voorbaat in goede staat. Slangen moeten compleet met lekkagevrije snelkoppelingen en bij voorbaat in goede staat. Voordat u de terugwinningsmachine gebruikt moet u controleren of deze naar behoren functioneert, goed onderhouden is en dat alle bijbehorende elektrische componenten verzegeld zijn om ontsteking bij het vrijkomen van koudemiddel te voorkomen. Neem in geval van twijfel contact op met de fabrikant.

Het teruggewonnen koudemiddel wordt in de correcte terugwinningscilinder naar de leverancier van koudemiddelen en het desbetreffende overdrachtsformulier voor afvalstoffen moet worden opgesteld. Meng een koudemiddelen in terugwinningsapparaten en vooral niet in cilinders.

Als compressoren of compressoroliën moeten worden verwijderd, zorg er dan voor dat deze zijn geëvacueerd naar een aanvaardbaar niveau om te waarborgen dat ontvlambare koudemiddelen niet in het smeermiddel achterblijven. De evacuatie moet worden uitgevoerd voordat u de compressor aan de leverancier retourneert. Om dit proces te versnellen mag uitsluitend elektrische verwarming van de behuizing van de compressor worden gebruikt. Wanneer olie uit een systeem wordt afgetapt, moet dit op een veilige manier worden uitgevoerd.

BEPERKTE GARANTIE

TOYOTOMI CO., LTD. (TOYOTOMI) garandeert dat bij normaal gebruik en onderhoud alle verkochte producten en delen daarvan gedurende 24 MAANDEN vanaf de datum van levering aan de oorspronkelijke koper in de detailhandel vrij zijn van materiaal- of productiefouten. Dit is onderhevig aan de volgende voorwaarden:

DIT VALT ONDER DE GARANTIE: Producten of delen daarvan die materiaal- of productiefouten bevatten.

DIT VALT NIET ONDER DE GARANTIE:

Deze garantie geldt niet voor mankementen als gevolg van nalatigheid van anderen; het niet volgens de gebruiksaanwijzing installeren, bedienen of onderhouden van het apparaat (gebruiksen onderhoudsvorschriften worden meegeleverd bij elk nieuw apparaat); onredelijk gebruik; ongevallen; wijzigingen; gebruik van niet erkende en niet door TOYOTOMI gestandaardiseerde onderdelen en accessoires; elektrische storing, d.w.z. als gevolg van overbelasting van het stroomnet, kortsluiting enz.; onjuiste installatie; of reparatie door iemand anders dan een door TOYOTOMI aangegeven voorziening.

WIE VALT ER ONDER DE GARANTIE: De oorspronkelijke koper in de detailhandel.

DIT DOEN WIJ: TOYOTOMI herstelt of vervangt, naar eigen inzicht, zonder kosten alle defecte onderdelen die worden gedekt door deze beperkte garantie mits u de onderdelen naar uw dichtstbijzijnde erkende dealer of TOYOTOMI-distributeur brengt.

ZO KUNT U GEBRUIKMAKEN VAN UW

GARANTIEVOORZIENINGEN: De defecte producten of onderdelen met deze BEPERKTE GARANTIE dienen naar een erkende dealer of TOYOTOMI-distributeur te worden gebracht. Als er bij u in de buurt geen voorziening beschikbaar is kunt u contact opnemen met onze KLANTENSERVICE via:

TOYOTOMI EUROPE SALES B.V.

E-MAIL: info@toyotomi.eu

WEBSITE: www.toyotomi.eu

HET VOORGAANDE BEHANDELT ALLE VERPLICHTINGEN EN VERANTWOORDELIJKHEDEN VAN TOYOTOMI MET BETREKKING TOT DE KWALITEIT VAN DE GELEVERDE PRODUCTEN DIE HIERONDER VALLEN. ALLE ANDERE GARANTIES, EXPLICIET OF IMPLICIET, MET INBEGRIIP VAN GARANTIES OVER VERKOOPBAARHEID OF GESCHIKTHEID VOOR BEPAALDE DOELEINDEN, WORDEN UITGESLOTEN. TOYOTOMI KAN NIET AANSPAKELIJK WORDEN GEHOUDEN VOOR HET NIET KUNNEN GEBRUIKEN VAN HET PRODUCT, ONGEMAK, VERLIES OF ANDERE SCHADE DIE DIRECT OF INDIRECT VOORTKOMT UIT HET GEBRUIK OF NIET KUNNEN GEBRUIKEN VAN HET PRODUCT OF VOOR SCHADE DIE TE WIJTEN IS AAN GEBREKEN VAN HET PRODUCT.

Alleen TOYOTOMI is bevoegd om de voorwaarden van de beperkte garantie op enigerlei wijze te verlengen of te wijzigen.

Het is in sommige gebieden niet toegestaan om uitsluiting of beperking van incidentele schade of gevolgschade toe te passen of beperkingen in te stellen voor de duur van een impliciete garantie en het kan dus zijn dat deze beperkingen of uitsluitingen niet op u van toepassing zijn. Deze beperkte garantie zorgt voor specifieke wettelijke rechten en deze rechten kunnen per gebied verschillen.

EXPLICACIÓN DE SÍMBOLOS



La unidad contiene el gas inflamable R290.



Antes de usar la unidad, lea el manual de usuario.



Antes de instalar el aparato, lea el manual de instalación.



Antes de reparar el aparato, lea el manual de mantenimiento.

CONSEJOS DE SEGURIDAD IMPORTANTE

- Lea cuidadosamente las instrucciones antes del uso.
- La unidad debe utilizarse cuando la temperatura ambiente está entre los 16 °C y los 35 °C. Si la temperatura de la habitación es inferior a 16 °C, se puede formar hielo en el serpentín. Si la temperatura excede los 35 °C, el compresor se detendrá automáticamente para protegerse.
- Espere SIEMPRE 3 minutos para volver a iniciar después de haber apagado la unidad.

⚠ ATENCIÓN

- NUNCA exponga directamente al chorro de aire a niños, personas con discapacidad o ancianos. Ajuste la dirección del chorro.
- Mantenga la unidad fuera del alcance de los niños. Constituye un peligro especialmente para ellos. El ventilador interior gira a gran velocidad. Cubrirlo puede perjudicar el rendimiento del deshumidificador o estropearlo.
- NUNCA introduzca objetos de ningún tipo en la entrada o la salida de aire.
- NO lo enchufe ni desenchufe con las manos mojadas. Puede sufrir una descarga eléctrica.
- NO lo encienda en un sitio mojado.
- El aparato deberá ser instalado de acuerdo con la normativa nacional sobre cableado.
- Enchúfelo SIEMPRE en una toma eléctrica monofásica de 220V-240V, 50 Hz.
- Asegúrese de que el enchufe quede ajustado de forma segura en la toma de corriente.

- NO pase el cable por debajo de alfombras, esteras o moquetas de ningún tipo.
- NO intente acortar ni alterar de ninguna manera el cable eléctrico.
- NO aplique una fuerza o presión excesiva sobre el cable eléctrico.
- Asegúrese de que la clavija de enchufe no contenga polvo.
- NO use un prolongador.
- NO encienda ni apague el aparato enchufando o desenchufando, ya que podría provocar descargas eléctricas o incendios.
- Si el cable eléctrico del aparato está dañado, deberá ser reemplazado por el fabricante, su servicio técnico o personas cualificadas para evitar peligros.
- Si hay amenaza de rayos, apague la unidad y desenchúfela de la red.
- NO toque el evaporador, el condensador ni los tubos.
- NO ponga en marcha la unidad sin el filtro.
- Este electrodoméstico puede ser utilizado por niños de a partir de 8 años y personas con capacidades físicas, sensoriales o mentales reducidas o falta de experiencia y conocimientos si se les ha supervisado o instruido sobre el uso seguro del electrodoméstico y comprenden los peligros que conlleva.
- Los niños no deben jugar con el aparato.
- La limpieza y el mantenimiento no deben ser realizados por niños sin supervisión.
- Está prohibido utilizar la unidad en cuartos de baño o lavaderos.
- NO introducir objetos en el conducto de aire. Si se ha introducido algún objeto en el conducto de aire, póngase en contacto con profesionales para que lo solucionen.

⚠ PRECAUCIÓN

- Sitúe la unidad mínimamente a 30 cm (12 in) de distancia de cualquier objeto o pared. (Fig. G)
- Si opera la unidad en modo REFRIGERAR en un área de alta humedad, es posible que se forme una capa de vaho en su superficie. Limpie el vaho antes de que pueda llegar al suelo o a la alfombra.

- Vacíe el depósito antes de trasladar la unidad.
- Para minimizar la corrosión, NO la use en zonas con aire húmedo y salado.
- NO tenga el aparato funcionando bajo la luz solar directa.
- NO lo utilice para propósitos específicos como conservación de alimentos, animales, plantas, electrodomésticos, objetos de arte o medicinas.
- NO sitúe animales, plantas o equipos de combustión donde les llegue directamente el chorro de aire.
- NO se deben poner objetos o personas encima de la unidad.
- NO tumbe el producto ni lo ponga en posición invertida.

Refrigerante

- Para que la unidad de aire acondicionado realice su función, un refrigerante especial circula por el sistema. El refrigerante utilizado es fluoruro R290, que está especialmente purificado. Este refrigerante es inflamable e inodoro. Además, puede causar explosiones en algunas condiciones.
- Comparado con refrigerantes comunes, el R290 es un refrigerante no contaminante y que no daña la capa de ozono. También es menor su influencia sobre el efecto invernadero. El R290 tiene características termodinámicas muy buenas que hacen que tenga una eficiencia energética muy elevada. Gracias a esto, la unidad necesita menos rellenos.
- Consulte la placa de características para ver la cantidad de recarga del R290.

⚠ ADVERTENCIA

- La unidad contiene el gas inflamable R290.
- El aparato deberá ser instalado, utilizado y conservado en una habitación con un área de más de 11m² (para los modelos TAD-2220E, 2226E) o de más de 15m² (para los modelos TAD-2229E, 2235E).
- La unidad deberá permanecer en una habitación sin fuentes de ignición en funcionamiento continuo (por ejemplo, fuego abierto, aparatos de gas o cale-

- factores eléctricos en funcionamiento).
- El aparato deberá estar en una zona bien ventilada cuyo tamaño se corresponda con el especificado para el uso.
- El aparato deberá ser almacenado de tal forma que se prevengan daños mecánicos.
- Los conductos conectados al aparato no deberán contener fuentes de ignición.
- Deberán mantenerse sin obstrucciones todos los orificios de ventilación.
- NO agujeree ni quemee la unidad.
- NO olvide que los refrigerantes pueden ser inodoros.
- Use solamente agentes recomendados por el fabricante para acelerar el proceso de descongelación o para limpiar la unidad.
- El mantenimiento solo deberá realizarse de la forma recomendada por el fabricante.
- Si fuera necesaria cualquier reparación, póngase en contacto con el centro de servicio autorizado más cercano. Cualquier reparación efectuada por personal no cualificado puede resultar peligrosa.
- Se deberá cumplir la normativa nacional en materia de gas.
- Lea el manual para personal técnico (véase la sección 13).

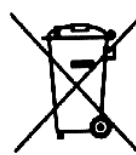
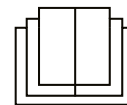

Este símbolo indica que este producto no podrá ser desechado junto con otros residuos domésticos en ningún país de la UE. Para evitar los posibles daños al medio ambiente o a la salud de las personas causados por los desechos incontrolados, reciclelo de forma responsable para promover una reutilización sostenible de los recursos materiales. Para devolver su aparato usado, utilice los sistemas de devolución y recogida o póngase en contacto con el distribuidor al que adquirió el producto. Ellos pueden recoger este producto para reciclarlo de forma segura para el medio ambiente.

R290: 3

RESUMEN

El objetivo de esta unidad es proporcionar un flujo de aire frío localizado. Esta unidad mejorará en gran medida su comodidad personal en la oficina o incluso en su silla favorita.

La unidad tiene 4 ruedas, lo que permite transportarla con facilidad de habitación a habitación. Seca y enfría el aire al mismo tiempo, por lo que se está a gusto incluso cuando fuera el tiempo es húmedo o lluvioso. Además, sus muebles y tejidos se mantienen en buen estado cuando se usa como deshumecedor.

Los aires acondicionados convencionales usan una gran cantidad de electricidad para refrigerar una habitación entera, incluyendo paredes y muebles. Esta unidad crea una zona de aire frío y seco sólo donde es necesario. Lo que significa que no malgasta energía secando los alrededores.

Es fácil de manejar. El temporizador integrado permite seleccionar entre 0,5 y 24 horas de operación, y encenderá y apagará la unidad automáticamente.

Durante la noche es conveniente activar la función dormir. Dormirá más cómodamente, ya que se incrementa lentamente la temperatura fijada.

No se necesita ventilación. De todas formas, si va a usar la unidad en una sola habitación, la eficiencia de refrigeración se verá mejorada si usa el accesorio de ventilación que viene incluido.

CARACTERÍSTICAS DE FUNCIONAMIENTO

1. **MODO FRÍO/CALOR (Para TAD-2235E):**
Normalmente, el aire frío/caliente (para TAD-2235E) es expulsado por el ventilador a través de las lamas frontales.
2. **FUNCIONAMIENTO AUTOMÁTICO:**
Una vez establecida la función deseada, queda memorizada mientras el aparato siga enchufado a la red. En caso de fallo de corriente, se deberá volver a establecer la función deseada una vez vuelva la electricidad.
3. **CONTROL TÉRMICO:**
El compresor se encenderá o apagará automáticamente para mantener la temperatura deseada.
4. **FUNCIONAMIENTO DEL TEMPORIZADOR**
La unidad se apagará pasado el periodo de tiempo establecido (0,5, 1, 1,5...24 horas).
5. **MECANISMO DE PERO AUTOMÁTICO CUANDO EL DEPÓSITO ESTÁ LLENO:**
Cuando el chasis del aparato esté lleno de agua, la unidad se parará automáticamente. La alarma emitirá una señal durante 8 segundos, y en el mando a distancia se muestra "H8".
6. **FILTRO DE AIRE:**
Un prefiltro protege la unidad del polvo.

1. DESCRIPCIÓN

Fig. A PARTE DELANTERA

- A1 Salida de aire
- A2 Deflector horizontal
- A3 Panel de control
- A4 Deflector vertical
- A5 Rueda

Fig. B PARTE TRASERA

- B1 Entrada de aire (Evaporador)
- B2 Ranura de descarga
- B3 Entrada de aire (Condensador)
- B4 Gancho del cable de red eléctrica
- B5 Clavija de enchufe
- B6 Cable de red eléctrica
- B7 Salida de desagüe de agua para desagüe continuo (Modos Deshumecedor y Refrigerar)
- B8 Soporte para el mando a distancia
- B9 Asa de transporte
- B10 Rejilla de entrada de aire (prefiltro)

Fig. C PANEL DE CONTROL

- C1 Botón de encendido
- C2 Botón de modo dormir
- C3 Botón de velocidad del ventilador
- C4 Botón del temporizador
- C5 Botón de modo
- C6 Botones de ajuste
- C7 Luz de indicación de modo refrigerar
- C8 Luz de indicación modo deshumecedor
- C9 Luz de indicación modo ventilador
- C10 Luz de indicación Flujo de aire Auto./ Alto / Medio / Bajo

- C11 Botón de modo X-FAN (Operación de secado interno)
- C12 Luz del modo calor (Para TAD-2235E)
- C13 Botón de ajuste de temperatura (No aplicable en esta unidad)
- C14 Botón de luz
- C15 Botón de modo saludable / ahorro (No aplicable en esta unidad)
- C16 "☀️", "🌿" y botón OSCILACIÓN (No aplicables en esta unidad)
- C17 Botón TURBO (No aplicable en esta unidad)
- C18 Botón RELOJ
- C19 Botón 🌡️/🏠
- C20 Botón WiFi

Indicación de los símbolos en el mando a distancia

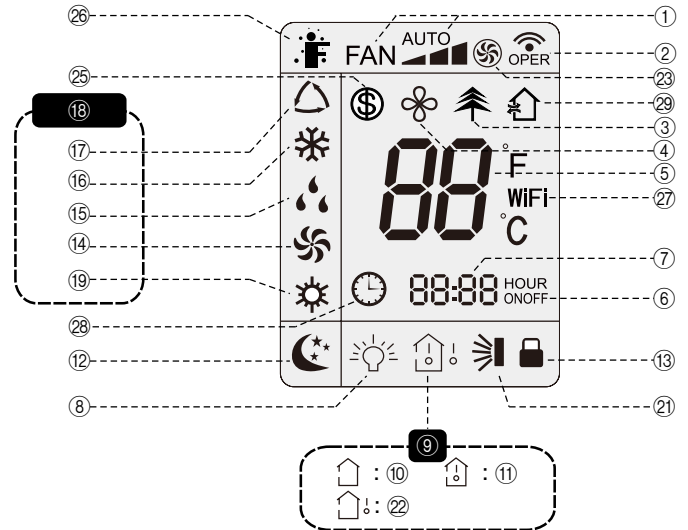

- ① Ajustar velocidad del ventilador
- ② Enviando señal
- ③ (No aplicable en esta unidad)
- ④ Modo X-fan (operación de secado interno)
- ⑤ Ajustar temperatura
- ⑥ Temporizador ON / OFF
- ⑦ Ajustar tiempo
- ⑧ Luz
- ⑨ Mostrador de temperatura
- ⑩ Ajustar temperatura
- ⑪ Temperatura ambiente interior
- ⑫ Modo dormir
- ⑬ Bloqueo infantil
- ⑭ Modo ventilar
- ⑮ Modo deshumecedor
- ⑯ Modo refrigerar
- ⑰ Auto. Modo
- ⑱ Modo de operación
- ⑲ Modo calor (Para TAD-2235E)
- ⑳-㉔ (No aplicable en esta unidad)
- ㉕ Función WiFi
- ㉖ Reloj
- ㉗ Ventilador

2. FUNCIONAMIENTO

PASOS A SEGUIR:

- 1. PONGA EN "ON" EL BOTÓN DE ENCENDIDO "POWER" (C1).**
- 2. PRESIONE EL BOTÓN "MODE" (C5).**
Presione el botón de modo (C5) para seleccionar el modo de operación deseado "Refrigerar" (C7), "Deshumidecer" (C8), "Ventilar" (C9) o "Calor" (C12) (para TAD-2235E).

Modo REFRIGERAR (C7)

En el modo "REFRIGERAR", el aire se refrigera y se expulsa aire caliente por la ranura de descarga.

NOTA: En el modo refrigerar, se pueden ajustar la temperatura y la velocidad del ventilador.

Modo DESHUMEDECER (C8)

El aire se deshumedece mientras pasa por la unidad, sin estar en modo refrigerar.

NOTA: En el modo "DESHUMEDECER", no puede ajustar la velocidad del ventilador.

Modo VENTILAR (C9)

El modo "VENTILAR" sólo hace circular el aire de la habitación, por lo tanto usted no puede seleccionar una temperatura.

NOTA: Todos los indicadores de modo de la unidad estarán en "OFF". Se puede ajustar la velocidad del ventilador.

Modo CALOR (C12) (Para TAD-2235E)

En este modo, la luz del modo calor está iluminada. La pantalla muestra la temperatura ajustada. La temperatura se puede establecer entre 16 °C y 30 °C.

- 3. PRESIONE BOTONES DE AJUSTE DE TEMPORIZADOR / TEMPERATURA (C6)**

Presione el botón del temporizador (C4) para ir al modo ajustar temporizador. En este modo, presione los botones "+" o "-" (C6) para ajustar el temporizador. El ajuste del temporizador incrementará o disminuirá 0,5h cuando apriete los botones "+" o "-" a menos de 10 horas, e incrementará o disminuirá 1 hora cuando apriete los botones "+" o "-" a más de 10 horas.

Después de finalizar el ajuste del temporizador, la unidad volverá a mostrar la temperatura cuando no haya actividad durante 5 segundos. El estado se mostrará en el indicador digital cuando se inicie la función de temporizador. Mientras esté activado el modo temporizador, puede presionar de Nuevo el botón temporizador para desactivarlo.

- 4. PRESIONE BOTÓN DE VELOCIDAD DEL VENTILADOR (C3)**
Presione el botón de velocidad del ventilador (C3) para ajustar el flujo de aire deseado. En el modo "Deshumidificación", este botón no hace nada.

Auto..... El flujo de aire se ajusta automáticamente a la temperatura ambiente.

Alto Funcionamiento con flujo de aire alto
Medio .. Funcionamiento con flujo de aire medio
Bajo Funcionamiento con flujo de aire bajo

- 5. PARAR EL APARATO**

Presione el botón de encendido "Power" (C1) y todas las luces se apagarán.

OPERACIÓN DE MODO DORMIR (C2)

Presione el botón de la función "DORMIR" (C2) para ir al modo dormir. Cuando la unidad opera en modo refrigerar, la temperatura ajustada incrementará 1°C por hora. Pasadas 2 horas, la unidad seguirá operando a esta temperatura.

(Para TAD-2235E) Si el mando está funcionando en modo calor, una vez iniciado el modo sueño la temperatura disminuirá 1 °C durante una hora; la temperatura ajustada disminuirá 2 °C pasadas dos horas y después la unidad funcionará a esta temperatura todo el tiempo.

NOTA: La función dormir sólo está disponible para los modos frío y calor (para TAD-2235E), y no para los modos ventilación, deshumidificación y automático.

DEFLECTOR HORIZONTAL AJUSTABLE (A2)

La salida de aire se puede ajustar hacia arriba o hacia abajo. (Fig. K1)

PRECAUCIÓN:

No ponga los deflectores horizontales en su posición más baja o alta durante los modos REFRIGERAR o DESHUMEDECER con la velocidad del ventilador baja, ya que esto podría causar que se forme condensación en los deflectores.

DEFLECTOR VERTICAL AJUSTABLE (A4)

La salida de aire se puede ajustar hacia la derecha o la izquierda. (Fig. K2)

PRECAUCIÓN:

No ponga los deflectores verticales en su posición más izquierda o derecha durante los modos REFRIGERAR o DESHUMEDECER con la velocidad del ventilador baja. Esto podría causar que se forme condensación en los deflectores.

SOPORTE PARA EL MANDO A DISTANCIA (B8)

Para evitar la pérdida del mando a distancia, guárdelo en el soporte cuando no lo use.

3. USAR EL MANDO A DISTANCIA

Después de encenderse, el aparato dará una señal acústica. Cuando el indicador de operación "ON" se haya encendido (indicador rojo), puede operar la unidad con el mando a distancia. Cuando presione algún botón del mando, el icono de señal "ON" en la pantalla parpadeará una vez y la unidad emitirá una señal acústica, esto significa que la señal se ha enviado correctamente a la unidad.

Las opciones funcionan igual que en el panel de opciones del aire acondicionado. (Fig. C)

Cuando la unidad esté apagada, se mostrarán la temperatura ajustada y el icono del reloj en la pantalla.

Cuando seleccione alguna de las funciones con el mando, los iconos y las luces correspondientes se mostrarán en la pantalla.

NOTA:

- El intervalo de tiempo entre dos acciones no puede exceder de 5 segundos, ya que en ese caso el mando saldrá automáticamente del menú ajustes.

BOTÓN DE AJUSTE DE TEMPORIZADOR / TEMPERATURA (C6)

Al presionar el botón de ajuste (C6) una vez, la temperatura ajustada aumentará o disminuirá 1 °C (°F).

Si mantiene presionado el botón de ajuste (C6) durante 2 segundos, cambiará rápidamente en el mando la temperatura ajustada.

NOTA:

- Con la unidad apagada, al presionar el botón "▼" y el botón "MODO" a la vez, podrá cambiar entre °C y °F.
- La temperatura no se puede ajustar en el modo automático.

BOTÓN X-FAN (Operación de secado interno) (C11)

Pulse el botón X-FAN (C11) o mantenga pulsado durante 2 segundos el botón de la velocidad del ventilador (C3) en los modos frío o deshumidificación. Aparecerá en la pantalla el icono "X-FAN" y el ventilador interior seguirá funcionando unos minutos para secar la unidad interior aunque haya apagado el aparato. Cuando el aparato se enciende, la función X-FAN está desactivada por defecto. La función X-FAN no está disponible en el modo automático ni en el modo ventilación. Esta función indica que la humedad que haya en el evaporador de la unidad interior será secada una vez parada la unidad para evitar la formación de moho.

- Con la función X-FAN activada: Después de apagar la unidad pulsando el botón ON/OFF, el ventilador interior seguirá funcionando unos minutos a baja velocidad. En este tiempo, mantenga pulsado el botón de la velocidad del ventilador durante 2 segundos para detener inmediatamente el ventilador interior.
- Con la función X-FAN desactivada: Después de apagar la unidad pulsando el botón ON/OFF, toda la unidad se apagará inmediatamente.

BOTÓN TEMPORIZADOR (C4)

TEMPORIZADOR OFF

Pulse el botón TEMPORIZADOR OFF para activar el temporizador de apagado automático. Para cancelar el programa de temporizador automático, simplemente vuelva a pulsar el botón. El ajuste del temporizador de apagado es igual que el del temporizador de encendido.

TEMPORIZADOR ON

Pulse el botón TEMPORIZADOR ON para activar el temporizador de encendido automático. Para cancelar el programa de temporizador automático, simplemente vuelva a pulsar este botón.

Al pulsar este botón, desaparece  y parpadea "ON". Se muestra 00:00 como hora ajustada para el encendido. Pasados 5 segundos, pulse el botón ▲ o ▼ para ajustar la hora. Cada vez que pulse cualquiera de los dos botones, la hora cambiará un minuto. Si deja pulsados cualquiera de los dos botones, el ajuste de hora cambia rápidamente a intervalos de 1 minuto y luego de 10 minutos. Antes de que pasen 5 segundos después de terminar el ajuste, pulse el botón TEMPORIZADOR ON para confirmar.

FUNCIÓN DE BLOQUEO INFANTIL (Para mando a distancia)

Presione simultáneamente los botones de ajuste (C6) para activar o desactivar la función de bloqueo infantil.

El bloqueo infantil está activado...el icono  en el mando está encendido.

Si se opera el mando, este no enviará ninguna señal.

BOTÓN DE LUZ (C14)

Presione el botón "LUZ" (C14) para apagar la luz de la pantalla de la unidad.  desaparecerá del mando a distancia. Pulse el botón

LUZ otra vez para encender la luz de la pantalla de la unidad. “☀️” aparecerá en el mando a distancia.

BOTÓN WIFI (C20)

Panel de control: Con la unidad encendida, pulse el botón “WiFi” (C20) para activar o desactivar la función WiFi. Mantenga pulsado 10 segundos el botón para restablecer la función WiFi.

Mando a distancia: Presione el botón “WiFi” (C20) para activar o desactivar la función WiFi. Cuando la función WiFi está activada, se mostrará el icono “WiFi” en el mando a distancia. Con la unidad apagada, pulse a la vez los botones “MODO” (C5) y “WiFi” (C20) durante 1 segundo y el módulo WiFi se restablecerá a los ajustes de fábrica.

BOTÓN RELOJ (C18)

Presione el botón RELOJ (C18) y el icono 🕒 parpadeará. Antes de que pasen 5 segundos, pulse los botones ▲ o ▼ para ajustar la hora actual. Si deja pulsado cualquiera de los dos botones durante más de 2 segundos, la hora sube o baja un minuto cada 0,5 segundos, y después pasa a 10 minutos cada 0,5 segundos. Después de ajustar, mientras parpadea el icono, pulse otra vez el botón RELOJ para confirmar el ajuste. El icono 🕒 dejará de parpadear.

Pilas: Extraiga la tapa de las pilas que está en la parte trasera del mando e inserte pilas nuevas con los polos (+) y (-) en la dirección correcta. (Fig. D)

⚠️ PRECAUCIÓN

- Utilice sólo pilas AAA o IEC R03 de 1,5V.
- NO UTILICE pilas recargables.
- Todas las pilas se deben sustituir al mismo tiempo.
- NO tire las pilas al fuego, puede ser que exploten.
- NO inserte las pilas con los polos (+/-) al revés.
- Mantenga pilas y otras partes que se puedan tragar fuera del alcance de niños pequeños. Llame a un médico inmediatamente si algún objeto ha sido tragado.

4. DESAGÜE DE AGUA SOBRANTE (FIG. E)

1. Desagüe el agua sobrante del depósito poniendo un recipiente debajo de la salida del agua. (Fig. E2)
2. Quite la tapa de la salida y deje que el agua caiga en el recipiente.
3. Cuando termine de salir todo el agua, vuelva a ponerle la tapa a la salida.
4. Quite el recipiente con agua.
5. Opere la unidad en moto Ventilador para secar su interior.

NOTA:

- Quite el agua sobrante del depósito una vez a la semana.
- Durante las operaciones refrigerar o deshumedecer, la condensación se drenará al interior del chasis y será pulverizada por un pulverizador. La temperatura del condensador es elevada, gracias a esto la mayoría de la condensación se evaporará y será drenada al exterior. Esto significa que, normalmente, se acumulará poca condensación en el chasis y no será necesario que vacíe el depósito frecuentemente.
- Cuando el chasis esté lleno de agua, el zumbador emitirá 8 sonidos y se mostrará “H8” para avisar al usuario de que debe vaciar el depósito.

5. DESAGÜE CONTINUO DE AGUA

Hay dos modos para desaguar el agua recolectada:

1. DESAGÜE POR EL AGUJERO INFERIOR (Fig. I)

NOTA: Si quiere desaguar continuamente por el agujero inferior, instale la tubería de desagüe antes de usar la unidad, ya que de lo contrario se verá afectada la operación normal de la unidad por insuficiente desagüe.

Prepare el siguiente accesorio.

I1	Tubería de desagüe
I2	Abrazadera
I3	Tornillo
I4	Gancho de la tubería de desagüe
I5	Tapón de gaucho

INSTALACIÓN DEL GANCHO DE LA TUBERÍA DE DESAGÜE

1. Retire el tapón de gaucho del puerto de desagüe. (Fig. I6)
2. Fije el gancho (I4) con un tornillo (I3) en el lado derecho de la placa trasera, al lado del puerto de desagüe. (Fig. I7)

3. Introduzca la tubería (I1) en el puerto de desagüe y atorníllela. Después, fíjela con una abrazadera (I2) (Fig. I8)
4. Ponga el tapón de gaucho (I5) en el otro extremo de la tubería, fíjelo con una abrazadera (I2) y encaje la tubería en el gancho. (Fig. I9)

Para desaguar continuamente, retire la tubería del gancho y retire el tapón para descargar el agua. (Fig. I9)

NOTA:

- Cuando haya terminado de desaguar, vuelva a poner el tapón en la tubería y encájela en el gancho.
- Después de eliminar la protección contra el agua y cuando el compresor haya estado apagado durante 3 minutos, la unidad reanudará su operación.

2. DESAGÜE POR EL AGUJERO DEL MEDIO

Prepare las siguientes partes. (Fig. J)

J1 Tubería de desagüe con diámetro interior de 14mm (No incluido, disponible en el mercado)

J2 Conector de desagüe

1. Para desaguar, retire la tapa de desagüe (J3) girándola en sentido contrario a las agujas del reloj. Después, retire el tapón de gaucho (J4) del pico. (Fig. J5)
2. Atornille el conector de desagüe (J2) al pico girándolo en sentido de las agujas del reloj. (Fig. J6)
3. Introduzca la tubería de desagüe (J1) en el conector de desagüe horizontalmente, debajo del agujero de desagüe.

Evite los suelos irregulares y doblar la tubería. (Fig. J7)

6. INSTALACIÓN DEL GANCHO DEL CABLE DE RED ELÉCTRICA (Fig. L)

Monte el gancho (L1) en la parte trasera de la unidad con tornillos (L2). (Fig. L3) La dirección del gancho superior es hacia arriba. El gancho inferior se debe instalar hacia abajo.

Enrolle el cable de red eléctrica en los ganchos. (Fig. L4)

7. LIMPIEZA

LIMPIEZA DE LA REJILLA DE LA ENTRADA DE AIRE (Fig. F)

1. Limpie la rejilla de la entrada de aire (B10) cada dos semanas.
2. Para quitar el filtro de la entrada de aire exterior (B10), tire del filtro mientras aprieta la pestaña que se encuentra en el mismo (fig. F1).
3. Elimine el polvo con una aspiradora.

⚠️ ATENCIÓN

- NO toque el evaporador. Pueden producirse daños o lesiones.

LIMPIEZA DE LA SUPERFICIE

Limpie el exterior del producto con un paño suave y húmedo.

⚠️ PRECAUCIÓN

- NUNCA use gasolina, disolventes, productos químicos ni abrillantadores, ya que podrían dañar la superficie.
- Antes de limpiar el aire acondicionado, apague la unidad y desenchufe el cable. De lo contrario, se puede producir una descarga eléctrica.
- No lave el aire acondicionado con agua. De lo contrario, se puede producir una descarga eléctrica.
- Vacíe el depósito de agua del chasis y desenchufe la unidad.

8. ALMACENAJE PROLONGADO

Al final de cada temporada, o cuando no tenga previsto utilizar su unidad por un periodo de tiempo prolongado, se recomiendan los siguientes procedimientos.

1. Deje funcionar la unidad durante 5 o 6 horas únicamente en modo “VENTILAR” para secar el interior.
2. Vacíe el depósito de agua del chasis y desenchufe la unidad.
3. Limpie la unidad.
Elimine cualquier suciedad o polvo de la unidad con un paño suave húmedo o un aspirador, y después frótelo otra vez con un paño suave seco.
4. Limpie la rejilla de la entrada de aire (B10) y vuelva a instalarla.
5. Guarde la unidad.
El embalaje de cartón original es el mejor lugar para guardar su unidad. Si no lo tiene, cubra el aparato con una bolsa de plástico grande y guárdelo en un sitio fresco y seco.

⚠️ PRECAUCIÓN

- Guarde la unidad SIEMPRE en posición vertical.
- NO ponga objetos pesados encima de la unidad.

9. TRANSPORTE

Preferiblemente, durante el transporte mantenga el aparato en posición vertical. Si fuese necesario poner la unidad en posición horizontal durante más de media hora, DÉJELA DESPUÉS EN POSICIÓN VERTICAL DURANTE 24 HORAS ANTES DE PONERLA EN MARCHA. Si no se hace esto puede estropearse el compresor. Antes de transportar/ trasladar el aparato, asegúrese de que el depósito esté vacío.

10. SOLUCIÓN DE PROBLEMAS

Revise los siguientes elementos antes de llamar al servicio al cliente.

SÍNTOMA	CAUSA	SOLUCIÓN
El aire acondicionado no funciona.	- No hay corriente. - El enchufe no está enchufado correctamente. - El interruptor de aire está apagado o hay un fusible quemado. - Avería en el circuito. - La unidad se ha vuelto a encender inmediatamente después de apagarla.	- Espere después de recuperar la corriente. - Vuelva a enchufar el cable. - Pídale a un profesional que cambie el interruptor de aire o el fusible. - Pídale a un profesional que cambie el circuito. - Espere 3 minutos y vuelva a encender la unidad.
La unidad funciona pero la habitación no se refrigera.	- La corriente es demasiado floja. - El filtro de aire está demasiado sucio. - La temperatura fijada no es la adecuada. - Ventanas y puertas cerradas.	- Espere hasta que la corriente se refuerce. - Limpie el filtro de aire. - Ajuste la temperatura. - Cierre ventanas y puertas.
El aire acondicionado no recibe la señal del mando a distancia o el mando no es sensible.	- La unidad es interferida por presión estática o voltaje inestable. - El mando a distancia está fuera del alcance de recepción. - La unidad está bloqueada por obstáculos. - La sensibilidad del mando a distancia es baja. - Hay una luz fluorescente en la habitación.	- Por favor, retire el enchufe. Vuelva a enchufar después de unos 3 minutos, y, después, vuelva a encender la unidad. - El alcance de recepción del mando es de 8 metros. No exceda este alcance. - Retire los obstáculos. - Compruebe las pilas del mando a distancia. Si su carga es baja, sustitúyalas por favor. - Acerque el mando a distancia al aire acondicionado. - Apague la luz fluorescente e intente de nuevo.
El ventilador del aire acondicionado no funciona.	- La entrada o salida de aire está bloqueada. - El evaporador está descongelado. (Retire el filtro para comprobar.)	- Elimine los obstáculos. - Es normal. El aire acondicionado está descongelando. Después de descongelar, reanudará su operación.
No se puede alterar la temperatura ajustada.	- La unidad está operando en modo automático. - La temperatura deseada excede las temperaturas disponibles.	- La temperatura no se puede ajustar en el modo automático. - Ajuste la temperatura entre 16°C y 30°C.

ANTES DE LLAMAR AL SERVICIO TÉCNICO

Lo siguiente no son defectos.

Se oyen silbidos o sonidos huecos:	⇒ Este sonido es el resultado del refrigerante que circula por las tuberías.
Se oyen chirridos:	⇒ Este sonido es el resultado de la unidad que se expande o contrae por los cambios de temperatura.
Olores:	⇒ Olores como el del tabaco, productos cosméticos o alimentos se pueden acumular en la unidad.
La unidad no se enciende o no cambia de modo inmediatamente:	⇒ Para evitar una sobrecarga del compresor, la unidad se parará durante más de 3 minutos.

ANÁLISIS DE AVERÍAS

Código de avería

H8	Depósito de agua lleno.	1. Vacíe el depósito de agua. 2. Si sigue existiendo "H8", póngase en contacto con un profesional para que haga el mantenimiento de la unidad.
F1	Avería del sensor de temperatura ambiente.	Por favor, póngase en contacto con un profesional para solucionarlo.
F2	Avería del sensor de la temperatura del evaporador.	Por favor, póngase en contacto con un profesional para solucionarlo.
F0	1. Hay una fuga de refrigerante. 2. El sistema está bloqueado.	Por favor, póngase en contacto con un profesional para solucionarlo.

H3	Protección contra sobrecarga del compresor.	1. Si la temperatura ambiente es demasiado alta, apague la unidad y vuelva a encenderla cuando la temperatura ambiente sea inferior a 35°C. 2. Asegúrese de que el evaporador y el condensador no estén bloqueados por objetos extraños. Si fuera el caso, retire los objetos, apague la unidad y vuelva a encenderla para operación. 3. Si la avería persiste, póngase en contacto con el centro de servicio posventa.
E8	Avería por sobrecarga.	
F4	El sensor de temperatura del tubo exterior está abierto / cortocircuitado.	

11. ESPECIFICACIONES

MODELO	TAD-2220E	TAD-2226E	TAD-2229E	TAD-2235E
SUMINISTRO ELÉCTRICO	Monofásico 220~240 V, 50 Hz	Monofásico 220~240 V, 50 Hz	Monofásico 220~240 V, 50 Hz	Monofásico 220~240 V, 50 Hz
CAPACIDAD REFRIGERANTE	2,0 kW (6.824 BTU)	2,6 kW (8.871 BTU)	2,9 kW (9.895 BTU)	3,5 kW (11.942 BTU)
POTENCIA DE ENTRADA PARA REFRIGERACIÓN	765 W	1.000 W	935 W	1.345 W
POTENCIA CALORÍFICA	-	-	-	3,0 kW (10.236 BTU)
POTENCIA DE ENTRADA PARA CALEFACCIÓN	-	-	-	1.150 W
Clase EE / EER*	A / 2,60	A / 2,60	A+ / 3,10	A / 2,60
Clase EE/COP*	-	-	-	A+ / 2,60
CONSUMO DE ELECTRICIDAD EN MODO REPOSO	0,5 W	0,5 W	0,5 W	0,5 W
CAPACIDAD DE DESHUMIDIFICACIÓN	1,0 L/h	1,43 L/h	1,60 L/h	1,80 L/h
CORRIENTE DE TRABAJO	3,6 A	4,5 A	4,1 A	5,9 A / 5,0 A (REFRIGERACIÓN/ CALEFACCIÓN)
CHORRO DE AIRE (MÁX.)	300 m³/h	320 m³/h	360 m³/h	360 m³/h
PARA HABITACIONES DE HASTA	10 - 16 m²	12 - 17 m²	13 - 19 m²	15 - 22 m²
RANGO TEMP.	16~35°C	16~35°C	16~35°C	16°C~35°C / 10°C~ 27°C (REFRIGERACIÓN/ CALEFACCIÓN)
NIVEL DE POTENCIA ACÚSTICA	63 dB	63 dB	64 dB	65 dB
PROTECCIÓN DE LA UNIDAD	IPX0	IPX0	IPX0	IPX0
CAPACIDAD DE FUSIBLE	3,15 A	3,15 A	3,15 A	3,15 A
DIMENSIONES (ANCHO × ALTO × FONDO)	315×770×395 mm	315×770×395 mm	390×820×405 mm	390×820×405 mm
PESO	22,5 kg	25,5 kg	32,0 kg	35,0 kg
COMPRESOR	ROTATORIO	ROTATORIO	ROTATORIO	ROTATORIO
REFRIGERANTE	R290 / 0,13 kg	R290 / 0,18 kg	R290 / 0,22 kg	R290 / 0,24 kg
ÍNDICE GWP	3	3	3	3

* Conforme normative EN-14511: 2018

NOTA: La capacidad de refrigeración de aire varía en función de la temperatura y la humedad de la habitación.

Banda/s de frecuencias en la que funciona el equipo de radio: 2400-2483,5 MHz.

Máxima potencia de radiofrecuencia transmitida en la/s banda/s de frecuencias en la que funciona el equipo de radio: 20 dBm.

12. ACCESORIOS KIT VENTILACIÓN

Si va a usar la unidad en una sola habitación, la eficiencia de refrigeración se verá mejorada si usa los siguientes accesorios de ventilación.

USAR JUEGO DE MANGUERA DE DESCARGA (Fig. H)

1. Prepare el siguiente accesorio.

H1 Boquilla adaptadora para manguera de descarga (Fijar a la

unidad)

H2 Manguera de descarga

H3 Boquilla de descarga (superior) + Boquilla de descarga (inferior)

2. Para juntar la Boquilla de descarga (superior) y la Boquilla de descarga (inferior), introduzca el gancho en la ranura con fuerza. (Fig. H4)
 3. Inserte un extremo de la manguera de descarga (tubo flexible) (H2) en la boquilla (H1) y gírela en sentido contrario de las agujas del reloj para fijarla. Instale la boquilla de descarga (superior + inferior) (H3) en el otro extremo de la manguera de descarga. (Fig. H5)
 4. Mantenga el lado indicado con "TOP" hacia arriba. Inserte la boquilla en la ranura hasta que oiga un sonido. (Fig. H6)
 5. Coloque la manguera de descarga en el exterior. (Fig. H7)
- NOTA: Coloque la unidad lo más cerca posible de la ventana o puerta. (H5, H6, H7)

13. Manual para personal técnico

El personal de mantenimiento deberá estar cualificado (las reparaciones deberán ser realizadas solo por especialistas).

- a. Todo operario encargado del sistema de refrigeración deberá estar en posesión de una certificación válida concedida por la organización competente y de la cualificación reconocida por el sector para ocuparse del sistema de refrigeración.
- b. El equipo solo podrá ser reparado mediante el método sugerido por el fabricante.
Si se necesita otro técnico para mantener y reparar el aparato, deberá estar supervisado por la persona que posea la cualificación necesaria para utilizar el refrigerante inflamable.

Preparativos de seguridad antes de la instalación

Se deberá inspeccionar la seguridad antes de realizar el mantenimiento de aparatos con refrigerante inflamable para minimizar el riesgo de incendio.

El trabajo se realizará siguiendo un procedimiento controlado para minimizar el riesgo de que haya gas o vapor inflamable mientras se lleva a cabo la tarea.

Detección de refrigerantes inflamables

Bajo ninguna circunstancia se utilizarán fuentes potenciales de ignición para buscar o detectar fugas de refrigerante. No se podrá usar un soplete de haluro (ni ningún otro detector que utilice una llama abierta).

Revisión del entorno

- Todo el personal de mantenimiento y otras personas que estén trabajando en el área cercana deberán ser informados de la naturaleza de los trabajos que se están efectuando. Se deberá evitar trabajar en espacios cerrados. Se deberá separar el espacio de trabajo. Asegúrese de que las condiciones dentro del área sean seguras controlando el material inflamable.
- El área será inspeccionada con un detector de refrigerante apropiado antes de los trabajos y durante su curso, para garantizar que el técnico perciba si hay un ambiente potencialmente tóxico o inflamable.
Asegúrese de que el equipo de detección de fugas que se esté utilizando sea apto para usar con todos los refrigerantes inflamables aplicables, es decir, que no produzca chispas, esté adecuadamente sellado y sea intrínsecamente seguro.
- Toda persona que esté realizando tareas relacionadas con un sistema de refrigeración que impliquen abrir cualquier conducto tendrá prohibido utilizar ninguna fuente de ignición de un modo tal que pueda provocar riesgo de incendio o explosión. Todas las posibles fuentes de ignición, incluyendo fumar tabaco, deberán mantenerse lo suficientemente alejadas del lugar donde se esté llevando a cabo la instalación, reparación, despiece o eliminación durante el tiempo en el que exista la posibilidad de escape de refrigerante inflamable al espacio circundante.
Antes de realizar los trabajos se deberá revisar el área que rodea el equipo para asegurarse de que no haya elementos peligrosos inflamables ni riesgo de ignición. Se deberán colocar carteles de "No fumar".
- Si hay que realizar cualquier tarea en caliente al equipo de refrigeración o a alguna de sus partes asociadas, deberá haber disponible cerca un equipo de extinción de incendios adecuado. Mantenga un extintor de polvo químico seco o de CO₂ cerca del área de carga.
- Asegúrese de que la zona esté al aire libre o de que esté adecuadamente ventilada antes de abrir el sistema o de realizar ningún trabajo en caliente. Se deberá mantener un cierto grado de ventilación durante el periodo en que se esté llevando a cabo el trabajo. La ventilación deberá dispersar de forma segura cualquier escape de refrigerante y, preferiblemente, expulsarlo externamente a la atmósfera.

Revisión del equipo de refrigeración

Cuando se cambien componentes eléctricos, estos deben ser aptos para el propósito para el que se usan y poseer las especificaciones correctas. Deberán respetarse en todo momento las instrucciones del fabricante referentes a mantenimiento y reparaciones. En caso de duda, solicite la asistencia del departamento técnico del fabricante.

Se deberán realizar las siguientes comprobaciones a los equipos que utilicen refrigerantes inflamables:

- La carga real de refrigerante es adecuada para el tamaño de la habitación en el que se deban instalar las partes que contienen refrigerante;
- La maquinaria y salidas de ventilación están funcionando adecuadamente y no están obstruidas;
- Si se está utilizando un circuito refrigerante indirecto, se deberá comprobar si hay refrigerante en el circuito secundario;
- El marcado del equipo sigue siendo visible y legible. Se deberán corregir el marcado y los símbolos que sean ilegibles;
- El tubo y los componentes de refrigeración están instalados en una posición en la que sea poco probable que sean expuestos a cualquier sustancia que pueda corroer los componentes que contienen refrigerante, a no ser que los componentes estén hechos de materiales que sean inherentemente resistentes a la corrosión o estén convenientemente protegidos contra ella.

Revisión de material eléctrico

La reparación y el mantenimiento de componentes eléctricos deberán incluir comprobaciones de seguridad iniciales y procedimientos de inspección de componentes. Si existe un defecto que pudiera poner en peligro la seguridad, no se deberá administrar electricidad al circuito hasta haberlo sido solucionado satisfactoriamente. Si el defecto no puede ser corregido de inmediato pero es necesario continuar con la operación, se utilizará una solución provisional adecuada. Se informará de ello al propietario del equipo para que todas las partes estén sobre aviso.

Las comprobaciones de seguridad iniciales incluirán:

- Que los condensadores estén descargados: esto se hará de manera segura para evitar la posibilidad de que salten chispas;
- Que no quede expuesto ningún componente eléctrico ni cableado que esté bajo tensión mientras el sistema esté siendo cargado, vaciado o purgado;
- Que no haya interrupciones en la conexión a tierra.

Reparación de componentes sellados

Al reparar componentes sellados, se deberá desconectar cualquier fuente eléctrica del equipo en el que se estén realizando los trabajos antes de retirar cubiertas selladas, etc. Si fuese absolutamente necesario suministrar electricidad al equipo durante las tareas de mantenimiento, se instalará alguna forma permanente de detección de fugas en el punto más crítico para advertir de posibles situaciones peligrosas. Se deberá prestar especial atención a lo siguiente para asegurar que al realizar trabajos en componentes eléctricos no se altere la cubierta de forma que afecte al nivel de protección. Esto incluirá daños a cables, número excesivo de conexiones, terminales no realizados según las especificaciones originales, daños en los sellados, instalación incorrecta de juntas, etc.

- Asegúrese de que los aparatos estén bien montados.
- Asegúrese de que los sellos o el material sellante no estén degradados hasta el punto de que ya no sirvan para prevenir la penetración de atmósferas inflamables. Las piezas de repuesto serán conformes a las especificaciones del fabricante.

NOTA: El uso de sellante de silicona puede reducir la efectividad de algunos tipos de instrumentos de detección de fugas. Los componentes intrínsecamente seguros no tendrán que ser aislados antes de trabajar en ellos.

Cableado

Compruebe que el cableado no se verá sometido a desgaste, corrosión, presión excesiva, vibración, bordes afilados o cualquier otro efecto adverso en su entorno. La comprobación también tendrá en cuenta los efectos del paso del tiempo o de la vibración continua procedente de fuentes como compresores o ventiladores.

Métodos de detección de fugas

Se considerarán aceptables para todos los sistemas refrigerantes los siguientes métodos de detección de fugas.

Se podrán utilizar detectores de fugas electrónicos para comprobar la presencia de escapes de refrigerante pero, en caso de refrigerantes inflamables, puede que su sensibilidad no sea adecuada o que necesiten ser recalibrados.

(El material de detección será calibrado en un área libre de refrigerante).

Asegúrese de que el detector no sea una fuente potencial de ignición y de que sea apto para el refrigerante utilizado.

El equipo de detección de fugas se ajustará a un porcentaje del LIL

del refrigerante y se calibrará en función del refrigerante empleado. Se confirmará el porcentaje apropiado de gas (máximo 25%).

Los líquidos de detección de fugas son adecuados para usar con la mayoría de refrigerantes, pero el uso de detergentes que contengan cloro puede reaccionar con el refrigerante y corroer las tuberías de cobre.

Si se sospecha la presencia de una fuga, deberá eliminarse/apagarse toda llama abierta.

Si se halla una fuga de refrigerante que requiera cobresoldeo, todo resto de refrigerante deberá ser recuperado del sistema, o bien aislado (cerrando válvulas) en una parte del sistema que esté alejada del escape. Para los aparatos que contengan refrigerantes inflamables, se deberá purgar el sistema con nitrógeno libre de oxígeno (OFN) tanto antes como durante el proceso de cobresoldeo.

Extracción y evacuación

Cuando se vaya a abrir un circuito de refrigerante para hacer reparaciones (o con cualquier otro propósito), se deberán aplicar procedimientos convencionales. Sin embargo, para refrigerantes inflamables es importante cumplir las buenas prácticas al existir tal riesgo. Se seguirá el siguiente procedimiento:

- Extraer el refrigerante;
- Purgar el circuito con gas inerte;
- Evacuar;
- Volver a purgar con gas inerte;
- Abrir el circuito cortando o cobresoldando.

La carga de refrigerante será extraída a las botellas recuperadoras adecuadas.

Para aparatos que contengan refrigerantes inflamables, se deberá “enjuagar” con OFN el sistema para que la unidad resulte segura. Puede que haga falta repetir varias veces este proceso.

No se utilizarán ni aire ni oxígeno comprimido para purgar sistemas refrigerantes.

En el caso de aparatos que contengan refrigerantes inflamables, para conseguir enjuagar, primero se rompe el vacío del sistema con OFN y se continúa llenando hasta alcanzar la presión de trabajo; después se deja escapar a la atmósfera y, finalmente, se hace el vacío.

Este proceso se repetirá hasta que no quede refrigerante dentro del sistema.

Cuando se use la carga de OFN final, el sistema será purgado a presión atmosférica para permitir la realización de los trabajos. Esta operación es absolutamente crucial si se van a realizar tareas de cobresoldeo en las tuberías.

Asegúrese de que la salida de la bomba de vacío no esté cerca de ninguna fuente de ignición y de que haya ventilación.

Procedimientos de carga

Además de los procedimientos de carga convencionales, se deberán cumplir los siguientes requisitos.

- Asegúrese de que no se produzca contaminación de diferentes refrigerantes cuando se use material de carga. Las mangueras o líneas tienen que ser lo más cortas posible para minimizar la cantidad de refrigerante contenido en ellas.
- Las bombonas deberán mantenerse en posición vertical.
- Asegúrese de que el sistema refrigerante esté conectado a tierra antes de cargar el sistema con refrigerante.
- Etiquete el sistema al terminar la carga (si no lo está ya).
- Se deberán tomar extremas precauciones para no llenar en exceso el sistema refrigerante.

Antes de recargar el sistema, se comprobará la presión con un gas de purga apropiado.

Se revisará el sistema para ver si hay fugas después de completar la carga, pero antes de la puesta en servicio.

Antes de abandonar el lugar se deberá llevar a cabo otra prueba de fugas.

Retirada de servicio

Antes de llevar a cabo este procedimiento, es esencial que el técnico esté completamente familiarizado con el equipo y sus detalles. Es una buena práctica recomendada recuperar de forma segura todos los refrigerantes. Antes de llevar a cabo la tarea, se tomarán muestras de aceite y refrigerante por si se requiere hacer un análisis antes de reutilizar el refrigerante recuperado.

Es esencial que haya suministro eléctrico antes de comenzar la tarea.

- a) Familiarícese con el equipo y su funcionamiento.
- b) Aísla eléctricamente el sistema.
- c) Antes de intentar el procedimiento, asegúrese de que:
 - haya disponible material de manipulación mecánica, en caso necesario, para manejar las bombonas de refrigerante;
 - esté disponible y se use correctamente todo el equipo de protección individual;
 - el proceso de recuperación esté supervisado en todo momento

por una persona competente;

- el equipo y las bombonas de recuperación cumplan las normas adecuadas.
- d) Vacíe con bomba el sistema refrigerante, si es posible.
 - e) Si no es posible hacer el vacío, haga un colector múltiple para que el refrigerante pueda ser extraído de varias partes del sistema.
 - f) Asegúrese de que la bombona esté situada sobre la báscula antes de realizar la recuperación.
 - g) Ponga en marcha la recuperadora y siga las instrucciones del fabricante.
 - h) No llene en exceso las bombonas (no más del 80% del volumen de carga líquida).
 - i) No supere la presión de trabajo máxima de la bombona, ni siquiera temporalmente.
 - j) Una vez que se hayan llenado correctamente las bombonas y se haya terminado el proceso, ocúpese de evacuar las bombonas y el equipo de las instalaciones con prontitud y de cerrar todas las válvulas de aislamiento.
 - k) El refrigerante recuperado no será cargado en otro sistema refrigerante a no ser que haya sido depurado y revisado.

Etiquetado

El equipo será etiquetado indicando que ha sido retirado del servicio y vaciado de refrigerante. La etiqueta deberá estar fechada y firmada. Para aparatos que contengan refrigerantes inflamables, asegúrese de que haya etiquetas en el equipo que indiquen que este contiene refrigerante inflamable.

Recuperación

Al extraer el refrigerante de un sistema, tanto para realizar un mantenimiento como para retirar del servicio, es una buena práctica recomendada extraer todo refrigerante de forma segura.

Al transferir refrigerante a las bombonas, asegúrese de que solo se empleen bombonas de recuperación de refrigerante adecuadas. Ocúpese de que se disponga de la cantidad correcta de bombonas para que quepa el total de la carga del sistema. Todas las bombonas que se usen deberán estar destinadas a la recuperación de refrigerante y estar etiquetadas para ese refrigerante (es decir, bombonas especiales para la recuperación de refrigerante). Las bombonas deberán estar completas, con la válvula de seguridad y las válvulas de cierre asociadas en buen estado de funcionamiento. Las bombonas recuperadoras vacías serán evacuadas y, si es posible, enfriadas antes de realizar la recuperación.

El equipo de recuperación deberá estar en buen estado de funcionamiento y con manual de instrucciones disponible, y deberá ser apto para la recuperación de refrigerantes, incluyendo refrigerantes inflamables si se está trabajando con ellos. Además, se deberá facilitar un juego de básculas calibradas en buen estado de funcionamiento. Las mangueras deberán estar completas, con racores de desconexión sin fugas, y en buenas condiciones. Antes de usar la recuperadora, compruebe que está en un estado de funcionamiento satisfactorio, que tenga el mantenimiento debidamente realizado y que todos los componentes eléctricos asociados estén sellados para evitar ignición en caso de fuga de refrigerante. En caso de duda, consulte al fabricante.

El refrigerante recuperado será devuelto al proveedor del refrigerante en la bombona de recuperación correcta, y se rellenará la documentación relevante de transferencia de residuos. No mezcle refrigerantes en unidades recuperadoras ni, especialmente, en bombonas.

Si hay que eliminar compresores o aceites de compresor, ocúpese de que se vacíen hasta un nivel aceptable para asegurarse de que no queda refrigerante inflamable dentro del lubricante. El proceso de vaciado se llevará a cabo antes de devolver el compresor a los proveedores. Para acelerar este proceso solo se podrá utilizar calefacción eléctrica aplicada al cuerpo del compresor. La extracción de aceite de un sistema será realizada de manera segura.

GARANTÍA LIMITADA

TOYOTOMI CO., LTD. ("TOYOTOMI") garantiza que todos los productos y sus componentes vendidos por ella están libres de defectos de materiales o fabricación bajo circunstancias de uso y mantenimiento normales durante TREINTA Y SEIS (36) MESES después de la fecha de entrega al comprador original en el comercio minorista, en los siguientes términos y condiciones:

LO QUE CUBRE: El producto o partes de él que tengan defectos de materiales o fabricación.

LO QUE NO CUBRE:

Esta garantía no se extiende para defectos debidos a negligencia de terceros; instalación, manejo o mantenimiento sin seguir las instrucciones (con cada unidad nueva se proporcionan instrucciones de manejo y mantenimiento); uso poco sensato, accidentes, alteraciones, uso de componentes y accesorios TOYOTOMI no autorizados o no estandarizados, fallo eléctrico, por ejemplo, como resultado de grandes subidas de tensión eléctrica, cortocircuito, etc.; instalación incorrecta; o reparación por parte de cualquier tercero diferente al servicio técnico especificado por TOYOTOMI.

A QUIÉN CUBRE: Al comprador original en el comercio minorista.

LO QUE HAREMOS: TOYOTOMI, siguiendo su propio criterio, reparará o sustituirá sin cargo alguno todos los componentes defectuosos cubiertos por esta garantía limitada, siempre y cuando sean transportados por usted al servicio técnico o distribuidor de TOYOTOMI más cercano.

LO QUE USTED DEBE HACER PARA RECIBIR EL SERVICIO DE GARANTÍA: Deberá llevar el producto o componente defectuoso a cualquier distribuidor autorizado o distribuidor de TOYOTOMI con esta GARANTÍA LIMITADA. Si en su localidad no dispone de servicio técnico, sírvase ponerse en contacto con nuestro DEPARTAMENTO DE RELACIONES CON EL CLIENTE en:

TOYOTOMI EUROPE SALES B.V.

CORREO ELECTRÓNICO: info@toyotomi.eu

INTERNET: www.toyotomi.eu

LO ANTERIOR EXPRESA TODAS LAS OBLIGACIONES Y RESPONSABILIDADES DE TOYOTOMI CON RESPECTO A LA CALIDAD DEL PRODUCTO SUMINISTRADO POR ELLA. QUEDA EXCLUIDA CUALQUIER OTRA GARANTÍA, EXPRESA O IMPLÍCITA, INCLUYENDO GARANTÍAS DE COMERCIABILIDAD O ADECUACIÓN PARA UN PRODUCTO O CONCRETO. TOYOTOMI NO SERÁ RESPONSABLE DE LA PÉRDIDA DE USO DEL PRODUCTO, INADECUACIÓN, PÉRDIDA O CUALQUIER DAÑO QUE SEA CONSECUENCIA DIRECTA O INDIRECTA DEL USO O DE LA INCAPACIDAD DE USAR EL PRODUCTO, O DE DAÑOS RESULTANTES DE DEFECTOS EN EL PRODUCTO O ATRIBUIBLES A ELLOS.

Nadie más que TOYOTOMI posee la autoridad para extender o modificar los términos de esta garantía limitada de la manera que sea.

Algunos estados no permiten la exclusión o limitación de daños directos o indirectos o limitaciones de la duración de una garantía implícita, de modo que puede que estas limitaciones o exclusiones no le sean aplicables a usted. Esta garantía limitada le da derechos legales específicos, y puede que usted tenga otros derechos que pueden variar de un estado a otro.

SPIEGAZIONE DEI SIMBOLI



L'apparecchio contiene gas infiammabile R290.



Leggere il manuale per l'utente prima di usare l'apparecchio.



Leggere il manuale di installazione prima di installare l'apparecchio.



Leggere il manuale di assistenza prima di riparare l'apparecchio.

SUGGERIMENTI DI SICUREZZA

ATTENZIONE

- Leggere con attenzione le istruzioni prima di iniziare a usare il dispositivo.
- L'unità va usata quando la temperatura ambiente è compresa fra i 16°C e i 35°C. Se la temperatura ambiente è al di sotto dei 16°C, si potrebbe formare del ghiaccio sulle serpentine. Qualora la temperatura ambiente sia superiore ai 35°C, il compressore si spegnerà automaticamente per evitare eventuali danni.
- Attendere SEMPRE 3 minuti prima di riaccendere l'unità dopo uno spegnimento.

⚠ WARNING

- Non esporre MAI bambini, persone disabili o anziani direttamente al flusso d'aria. Regolare eventualmente la direzione del flusso dell'aria.
- Tenere i bambini lontani dall'unità. I bambini sono particolarmente esposti a questo pericolo. La ventola interna funziona a velocità elevata. La copertura di questa parte del condizionatore potrebbe compromettere o impedirne il funzionamento.
- NON inserire MAI oggetti di nessun tipo nelle prese di ingresso o uscita dell'aria.
- NON scollegare con le mani bagnate. Si potrebbe verificare una scossa elettrica.
- NON usare in zone bagnate.
- L'apparecchio dovrà essere collegato alla rete elettrica rispettando le normative vigenti.
- Collegare SEMPRE a una presa elettrica monofase da 220~240V, 50Hz.
- Verificare che la spina si inserisca saldamente nella presa di corrente.

- NON far passare il cavo di alimentazione sotto a tappeti, moquette o altri rivestimenti.
- NON cercare in alcun modo di accorciare o modificare il cavo di alimentazione.
- NON applicare forza o pressione eccessiva al cavo di alimentazione.
- Verificare che la spina sia esente da polvere.
- NON utilizzare prolunghe.
- NON accendere e spegnere inserendo o rimuovendo il cavo di alimentazione; ciò potrebbe provocare scosse elettriche o incendio.
- Se il cavo elettrico è danneggiato dovrà essere sostituito da un tecnico autorizzato.
- Qualora si tema l'arrivo di un temporale, spegnere l'unità e scollegare il cavo di alimentazione.
- NON toccare l'evaporatore, il condensatore e i tubi.
- NON usare il dispositivo se il filtro è stato rimosso.
- L'apparecchiatura NON può essere usata da bambini sotto gli 8 anni oltre che da persone con capacità fisiche, sensoriali o mentali ridotte, o non in possesso dell'esperienza adeguata. L'utilizzo può essere loro consentito a condizione che le stesse siano sorvegliate o informate relativamente all'uso del dispositivo in modo sicuro. Verificare inoltre che queste persone comprendano i pericoli associati all'uso del dispositivo stesso.
- Non consentire ai bambini di giocare con l'apparecchio.
- La pulizia e gli interventi di manutenzione devono essere eseguiti da personale autorizzato.
- È vietato azionare l'unità in bagni o lavanderie.
- NON inserire oggetti nel condotto dell'aria. Se un qualsivoglia oggetto finisce nel condotto dell'aria, rivolgersi a professionisti per risolvere il problema.

⚠ ATTENZIONE

- Tenere l'unità a una distanza di più di 30 cm da oggetti o pareti. (Fig. G)
- Se l'unità viene usata in modalità COOL, in un'area a elevate umidità, la piastra

superiore e quella posteriore potrebbero venire ricoperte da condensa. Pulire l'eventuale condensa prima che cada a terra o sul tappeto.

- Prima di spostare l'unità, svuotare l'acqua di scarico.
- Al fine di ridurre al minimo il livello di corrosione, NON usare in zone umide, con aria salina.
- NON usare direttamente esposto alla luce del sole.
- NON usare per scopi particolari quali ad esempio la conservazione di alimenti, animali, piante, dispositivi di precisione, manufatti e farmaci.
- NON collocare animali, piante o strumentazione di combustione in luoghi soggetti al flusso d'aria diretto dell'unità.
- NON far scorrere o collocare oggetti sull'unità.
- NON posizionare l'unità di lato e non capovolgerla.

Il Refrigerante

- Per realizzare la funzione di condizionatore d'aria, nell'impianto circola un refrigerante speciale. Il refrigerante usato è il fluoruro R290, specificamente depurato. Il refrigerante è infiammabile e inodore. Inoltre, in determinate condizioni può portare a esplosioni.
- Rispetto ai comuni refrigeranti, l'R290 è un refrigerante non inquinante che non nuoce all'ozonosfera. Anche l'impatto sull'effetto serra è ridotto. L'R290 ha ottime caratteristiche termodinamiche che gli conferiscono un'efficienza energetica estremamente elevata. L'unità richiede quindi meno ricarica.
- Fare riferimento alla targhetta identificativa per la quantità di ricarica dell'R290.

⚠ AVVERTENZA

- L'apparecchio contiene gas infiammabile R290.
- L'apparecchio sarà installato, azionato e conservato in un ambiente di superficie maggiore di 11 m² (TAD-2220E, 2226E) o 15 m² (TAD-2229E, 2235E).
- L'apparecchio sarà conservato in un ambiente privo di fonti di ignizione in funzio-

ne continua (ad es. fiamme libere, apparecchio a gas in funzione o riscaldatore elettrico in funzione).

- L'apparecchio sarà conservato in un'area ben ventilata in un ambiente le cui dimensioni corrispondano all'area dell'ambiente specificato per il funzionamento.
- L'apparecchio sarà risposto in modo da prevenire qualsiasi danno meccanico.
- I condotti collegati all'apparecchio non conterranno alcuna fonte di ignizione.
- Tenere le aperture di ventilazione libere da ostacoli.
- NON perforare, né bruciare.
- Ricordare che i refrigeranti possono essere inodori.
- NON usare strumenti per accelerare il processo di scongelamento o per la pulizia, diversi da quelli raccomandati dal produttore.
- La manutenzione sarà effettuata solo come raccomandato dal produttore.
- Qualora siano necessarie riparazioni, rivolgersi al più vicino centro di assistenza autorizzato. Eventuali riparazioni eseguite da personale non qualificato possono essere pericolose.
- Rispettare le normative nazionali.
- Leggere il manuale per lo specialista (vedi Capitolo 13).

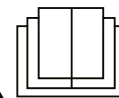

Questo marchio indica che il prodotto non deve essere smaltito con i normali rifiuti domestici all'interno dell'UE. Per prevenire possibili danni all'ambiente o alla salute umana derivanti dallo smaltimento incontrollato dei rifiuti, riciclarlo responsabilmente per promuovere il riutilizzo sostenibile delle risorse materiali. Per restituire l'apparecchio usato, usare i sistemi di reso e raccolta o contattare il rivenditore dove il prodotto è stato acquistato. Possono ritirare il prodotto per un riciclaggio sicuro per l'ambiente.

R290: 3

RIASSUNTO

L'idea alla base di questa unità è quella di fornire aria fresca nell'ambiente in cui viene utilizzato. L'unità migliora le condizioni ambientali di qualsiasi ambiente.

Quattro (4) ruote girevoli consentono di spostare con facilità l'unità da una stanza all'altra. Il dispositivo raffredda e asciuga l'aria contemporaneamente: sarà così possibile beneficiare di condizioni ottimali anche quando fuori è umido o piove.

I normali condizionatori si servono di grandi quantità di energia per rinfrescare un'intera stanza, questa unità invece crea una zona di aria fresca e asciutta unicamente dove serve, quindi non spreca energia per raffreddare.

Il dispositivo è facile da usare. Il timer integrato consente un funzionamento variabile, da 0,5 a 24 ore. Il dispositivo dunque si accende e si spegne in modalità automatica.

Di notte, la funzione "sleep" si rivela particolarmente comoda. Aumentando lentamente di alcuni gradi la temperatura pre-impostata, sarà possibile dormire meglio.

Non è richiesta ventilazione. Tuttavia, se l'unità deve essere usata unicamente in un ambiente, l'efficacia di raffreddamento può essere migliorata servendosi dell'accessorio "kit di ventilazione", fornito in dotazione col dispositivo.

FUNZIONI

1. MODALITÀ RAFFREDDAMENTO / MODALITÀ RISCALDAMENTO (TAD-2235E):

Generalmente, l'aria fredda / calda (TAD-2235E) viene espulsa attraverso la griglia anteriore dalla ventola di circolazione.

2. FUNZIONAMENTO AUTOMATICO:

Dopo aver impostato la funzione desiderata, quest'ultima viene tenuta in memoria fino a che il dispositivo rimane collegato alla presa di corrente a parete. In caso di black-out, sarà necessario riprogrammare la funzione desiderata non appena viene ripristinata la corrente.

3. CONTROLLO TERMICO:

Il compressore passa automaticamente in modalità ON o OFF per mantenere la temperatura desiderata.

4. FUNZIONAMENTO TIMER:

L'unità si accende e si spegne dopo il periodo di tempo indicato (0,5, 1, 1,5, ...24 ore).

5. MECCANISMO DI SPEGNIMENTO AUTOMATICO QUANDO IL SERBATOIO DI SCARICO È PIENO:

Quando il telaio è pieno di acqua l'unità si spegne in modo automatico. Il cicalino suona per 8 secondi e sul telecomando compare la dicitura "H8".

6. FILTRO ARIA:

Un pre-filtro protegge l'unità dalla polvere.

1. DESCRIZIONE

Fig. A LATO ANTERIORE

- A1 Uscita aria
- A2 Deflettore orizzontale
- A3 Pannello di funzionamento
- A4 Deflettore verticale
- A5 Ruote girevoli

Fig. B LATO POSTERIORE

- B1 Ingresso aria (Evaporatore)
- B2 Uscita di scarico
- B3 Ingresso aria (Condensatore)
- B4 Gancio del cavo di alimentazione
- B5 Presa di alimentazione
- B6 Cavo di alimentazione
- B7 Scarico uscita acqua per funzionamento continuo del sistema di scarico (Modalità deumidificatore e modalità raffreddamento)
- B8 Porta-telecomando
- B9 Impugnatura di trasporto
- B10 Griglia di ingresso aria (Pre-filtro)

Fig. C PANNELLO DI FUNZIONAMENTO

- C1 Tasto di accensione (POWER)
- C2 Pulsante modalità "Sleep"
- C3 Tasto velocità ventola
- C4 Tasto timer
- C5 Tasto modalità (MODE)
- C6 Tasti di regolazione
- C7 Spia modalità Cool
- C8 Spia modalità Deumidificatore

- C9 Spia modalità Ventola
- C10 Spia flusso aria auto / elevato / medio / basso
- C11 Pulsante funzionamento X-FAN (operazione di asciugatura interna)
- C12 Spia modalità riscaldamento (TAD-2235E)
- C13 Pulsante per l'impostazione della temperatura (Non presenti in questa unità)
- C14 Pulsante luce
- C15 Pulsante Health / Save (Salute / Risparmio) (Non presenti in questa unità)
- C16 "☀️", "🌧️" e pulsante SWING (Non presenti in questa unità)
- C17 Pulsante TURBO (Non presenti in questa unità)
- C18 Pulsante CLOCK
- C19 🏠 / 🏠 pulsante
- C20 Pulsante WiFi

Simboli indicatori sul telecomando

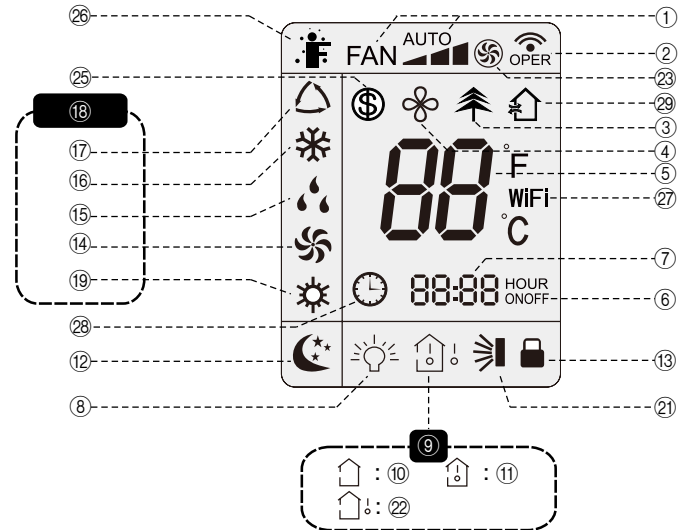

- ① Imposta velocità ventola
- ② Invio del segnale in corso
- ③ (Non presente in questa unità)
- ④ Funzionamento X-FAN (operazione di asciugatura interna)
- ⑤ Imposta temperatura
- ⑥ Timer di ACCENSIONE / SPEGNIMENTO
- ⑦ Imposta tempo
- ⑧ Luce
- ⑨ Tipo display temperatura
- ⑩ Imposta temperatura
- ⑪ Temperatura ambiente all'interno
- ⑫ Modalità "Sleep"
- ⑬ Blocco bambini
- ⑭ Modalità Ventola
- ⑮ Modalità Deumidificatore
- ⑯ Modalità Cool
- ⑰ Auto. Modalità
- ⑱ Modalità di funzionamento
- ⑲ Modalità riscaldamento (TAD-2235E)
- ⑳-㉔ (Non presente in questa unità)
- ㉕ Funzione WiFi
- ㉖ Orologio
- ㉗ Modalità ventilazione

2. FUNZIONAMENTO

FASI DI FUNZIONAMENTO:

1. PREMERE IL PULSANTE "POWER" (C1) SU "ON".

2. PREMERE IL PULSANTE MODE (C5).

Premere il pulsante modalità (C5) per impostare la modalità di funzionamento desiderata fra "Cool" (C7), "Deumidificatore" (C8), "Ventola" (C9) o "Riscaldamento" (C12) (TAD-2235E).

Modalità Cool (C7)

Durante la modalità "Cool" l'aria viene raffreddata, mentre l'aria calda viene fatta fuoriuscire all'esterno tramite il tubo di scarico.

NOTA: Durante la modalità Cool, sarà possibile regolare la temperatura e la velocità della VENTOLA.

Modalità Deumidificatore (C8)

L'aria viene deumidificata mentre passa attraverso l'unità, senza essere in modalità cool totale.

NOTA: Nella modalità di funzionamento "Dehumidify" non è possibile modificare la velocità della ventola.

Modalità Ventola (C9)

La modalità "VENTOLA" garantisce unicamente la circolazione dell'aria della stanza, e non sarà quindi possibile impostare la temperatura della stanza in questione.

NOTA: Tutti gli indicatori modalità sull'unità saranno SPENTI. Sarà possibile regolare la velocità della VENTOLA.

Modalità Riscaldamento (C12) (TAD-2235E)

In questa modalità, è accesa la relativa spia. Un display a 7 segmenti mostra la temperatura impostata. Il range è 16°C - 30°C.

3. PREMERE I PULSANTI DI REGOLAZIONE TIMER / TEMPERATURA (C6)

Premere il pulsante timer (C4) per accedere alla modalità di impostazione timer. In questa modalità, premere il pulsante "+" o "-" (C6) per regolare l'impostazione del timer. L'impostazione del timer aumenterà o diminuirà di 0,5 ore a ogni pressione del pulsante "+" o "-" entro un range di 10 ore, mentre l'impostazione timer aumenterà o diminuirà di 1 ora premendo il pulsante "+" o "-" entro un range di 10 ore.

Dopo aver completato l'impostazione del timer, l'unità mostrerà la temperatura qualora non venga eseguita nessuna azione per un periodo di 5 secondi. Lo stato verrà mostrato sull'indicatore digitale se la funzione timer è stata avviata. In modalità timer, premere nuovamente il pulsante timer per annullare la modalità timer.

4. PREMERE IL PULSANTE VELOCITÀ VENTOLA (C3)

Premere il pulsante velocità ventola (C3) per impostare la velocità desiderata per il flusso d'aria. In modalità deumidificazione il pulsante è inattivo.

Auto..... Funzionamento a un flusso d'aria, in modo automatico, a seconda della temperatura ambiente.

Alto..... Funzionamento con flusso dell'aria elevato

Medio.... Funzionamento con flusso dell'aria medio

Basso.... Funzionamento con flusso dell'aria basso

5. INTERRUZIONE DEL FUNZIONAMENTO

Premere il pulsante Power (C1); tutte le spie si spengono.

FUNZIONAMENTO IN MODALITÀ "SLEEP" (C2)

Premere il pulsante "Sleep" (C2) per accedere alla modalità sleep. Quando l'unità funziona in modalità di cottura, la temperatura preimpostata aumenterà di 1°C entro 1 ora. Dopo 2 ore l'unità continuerà a funzionare sempre a questa temperatura.

(TAD-2235E) Se il controller opera in modalità riscaldamento, azionando la modalità Sleep la temperatura preimpostata scenderà di 1°C in 1 ora; la temperatura preimpostata scenderà di 2°C in 2 ore, quindi l'unità opererà a detta temperatura in continuo.

NOTA: La funzione Sleep è attivabile solo in modalità Cool e Riscaldamento (TAD-2235E) e non disponibile in modalità Ventola, Deumidificatore e Auto.

DEFLETTORE REGOLABILE ORIZZONTALE (A2)

L'uscita dell'aria può essere regolata verso l'alto o verso il basso. (Fig. K1)

CAUTELA:

Non regolare i deflettori orizzontali fino alla posizione più bassa o più alta, durante la modalità Cool o Deumidificatore con la velocità ventola impostata su Low (Bassa) per un periodo di tempo esteso, dato che si potrebbe formare condensa sui deflettori.

VERTICAL ADJUSTABLE LOUVER (A4)

L'uscita dell'aria può essere regolata verso destra o verso sinistra. (Fig. K2)

CAUTELA:

Non regolare i deflettori verticali fino alla posizione completamente a sinistra o destra durante la modalità Cool o Deumidificatore con la velocità ventola impostata su Low (Bassa) per un periodo di tempo esteso. Si potrebbe formare condensa sui deflettori.

PORTA-TELECOMANDO (B8)

Per evitare che il telecomando venga collocato nella posizione errata, quando non è in uso invitiamo a riporlo nell'apposito portatelecomando.

3. USO DEL TELECOMANDO

Dopo aver fornito alimentazione, il condizionatore emette un suono. Dopo che l'indicatore di funzionamento "ON" si ACCENDE (indicatore rosso), sarà possibile usare il condizionatore servendosi del telecomando. Premendo il pulsante sul telecomando l'icona di segnale "☼" sul display del telecomando lampeggerà una volta e il condizionatore emetterà un suono, a indicare che il segnale è stato inviato al condizionatore.

Le funzioni si comportano esattamente come nel pannello di controllo del condizionatore. (Fig. C)

Ad unità spenta, il display mostrerà la temperatura impostata e l'icona dell'orologio.

Qualora vengano impostate alcune funzioni tramite telecomando, le icone e le spie di impostazione corrispondenti verranno visualizzate sul display.

NOTA:

- L'intervallo fra due azioni non può superare i 5 secondi, in caso contrario il telecomando esce dallo stato di impostazione.

PULSANTE DI REGOLAZIONE TIMER / TEMPERATURA (C6)

Premendo il pulsante di regolazione (C6) una volta, la temperatura sarà aumentata o abbassata di 1°C (1°F).

Tenere premuto il pulsante di regolazione (C6) per 2 secondi e la temperatura impostata sul telecomando cambierà rapidamente.

NOTA:

- Ad unità spenta, premendo il pulsante "▼" e il pulsante "MODE" contemporaneamente, si potrà passare da °C a °F e viceversa.
- Non sarà possibile regolare la temperatura in modalità auto.

Pulsante X-FAN (operazione di asciugatura interna) (C11)

Premendo il pulsante X-FAN (C11) o tenendo premuto il pulsante velocità ventola (C3) per 2 secondi in modalità Cool o Dehumidify, viene visualizzata l'icona "☼" e la ventola interna proseguirà il funzionamento per alcuni minuti al fine di asciugare l'unità interna anche ad unità spenta. Dopo la ricarica, X-FAN OFF è l'impostazione predefinita. X-FAN non è disponibile in modalità Auto o Fan. La funzione indica che l'umidità sull'evaporatore dell'unità interna sarà soffiata via non appena l'unità viene spenta, per evitare la formazione di muffa.

- Con la funzione X-FAN attiva: dopo aver spento l'unità tramite il pulsante ON/OFF, la ventola interna continuerà a funzionare per alcuni minuti a bassa velocità. In questo intervallo, tenere premuto il pulsante velocità ventola per 2 secondi per arrestare direttamente la ventola interna.
- Con la funzione X-FAN disattiva: dopo aver spento l'unità tramite il pulsante ON/OFF, l'unità si spegnerà subito completamente.

PULSANTE TIMER (C4)

TIMER SPEGNIMENTO

Premere il pulsante TIMER OFF per azionare il timer per lo spegnimento automatico. Per cancellare la programmazione, premere semplicemente di nuovo il pulsante. L'impostazione del timer di spegnimento è uguale al timer di accensione.

TIMER ACCENSIONE

Premere il pulsante TIMER ON per azionare il timer per l'accensione automatica. Per cancellare la programmazione, premere semplicemente di nuovo il pulsante.

Dopo aver premuto il pulsante,  scompare e l'indicazione "ON" lampeggia. 00:00 viene mostrato per l'impostazione dell'orario di accensione. Premere i pulsanti ▲ o ▼ entro 5 secondi per regolare l'orario. Ad ogni pressione del pulsante, l'impostazione dell'orario cambia di 1 minuto. Tenendo premuto brevemente uno dei due pulsanti, l'impostazione dell'orario cambia di 1 minuto e poi di 10 minuti. Premere il pulsante TIMER ON per confermare entro 5 secondi dall'impostazione.

FUNZIONE BLOCCO BAMBINI (Per telecomando)

Premere i pulsanti di regolazione (C6) contemporaneamente per accendere o spegnere la funzione di blocco bambini.

Il blocco bambini è ATTIVO..... L'icona  sul telecomando è ATTIVA. Qualora venga usato il telecomando, non emetterà nessun segnale.

PULSANTE LUCE (C14)

Premere il pulsante "LIGHT" (C14) per spegnere la luce del display dell'unità. L'icona "☀️" sul telecomando scomparirà. Premere di nuovo il pulsante LIGHT per accendere la luce del display dell'unità. L'icona "☀️" sarà visualizzata sul telecomando.

PULSANTE WIFI (C20)

Pannello di comando: Dopo aver acceso l'unità, premere il pulsante "WiFi" (C20) per attivare e disattivare la funzione WiFi. Premere e tenere premuto il pulsante per 10 secondi per ripristinare la funzione WiFi.

Telecomando: Premere il pulsante "WiFi" (C20) per attivare e disattivare la funzione WiFi. Se la funzione WiFi è attiva, l'icona "WiFi" appare sul telecomando. Ad unità spenta, premere contemporaneamente il pulsante "MODE" (C5) e il pulsante "WiFi" (C20) per 1 secondo e il modulo WiFi tornerà alle impostazioni di fabbrica predefinite.

PULSANTE OROLOGIO (C18)

Premere il pulsante CLOCK (C18), 🕒 lampeggia. Premere i pulsanti ▲ o ▼ entro 5 secondi per regolare l'ora attuale. Tenendo premuto uno dei due pulsanti per più di 2 secondi si aumenta o diminuisce l'orario di 1 minuto ogni 0,5 secondi, quindi di 10 minuti ogni 0,5 secondi. Mentre l'orario lampeggia dopo averlo impostato, premere di nuovo il pulsante CLOCK per confermare l'impostazione, quindi 🕒 sarà visualizzato fisso.

Batterie: Togliere il coperchio sulla parte posteriore del telecomando e inserire le batterie verificando che i poli (+) e (-) siano allineati correttamente. (Fig. D)

⚠️ ATTENZIONE

- Servirsi unicamente di batterie AAA o IEC R03 da 1.5V.
- NON usare batterie ricaricabili.
- Sarà necessario sostituire ogni volta tutte le batterie.
- NON smaltire le batterie nel fuoco, potrebbero esplodere.
- NON installare le batterie invertendo la polarità (+/-).
- Tenere le batterie e altri oggetti che potrebbero essere ingoiati fuori dalla portata dei bambini. Qualora vengano ingoiati degli oggetti, rivolgersi immediatamente a un medico.

4. SCARICO DELL'ACQUA IN ECCESSO (Fig. E)

1. Scaricare l'acqua in eccesso dal serbatoio collocando una padella sotto all'uscita di scarico dell'acqua. (Fig. E2)
2. Togliere il tappo di scarico e lasciare che l'acqua cada nella padella.
3. Quando l'acqua smette di fuoriuscire, ricollocare il tappo di scarico.
4. Togliere la padella piena d'acqua.
5. Azionare l'unità in modalità Ventola per asciugarne le componenti interne.

NOTA:

- Togliere l'acqua di scarico dal serbatoio una volta alla settimana.
- Durante la modalità raffreddamento o asciugatura, l'acqua di condensa verrà scaricata nel telaio e fatta gocciolare dal motore. Dato che la temperatura del condensatore è elevata, un gran parte dell'acqua di condensa evaporerà e verrà scaricata all'esterno. Di norma, quindi, all'interno del telaio si accumulerà solo un po' di acqua, e non sarà necessario scaricarla con eccessiva frequenza.
- Quando il telaio è pieno di acqua, il cicalino suona per 8 secondi, e sul display compare "H8" per ricordare all'utente di scaricare l'acqua.

5. SCARICO CONTINUO

Ci sono 2 modi per scaricare l'acqua raccolta:

1. SCARICO DAL FORO INFERIORE (Fig. I)

NOTA: Quando viene usata l'opzione di scarico continuo dal foro inferiore, installare il tubo di scarico prima dell'uso, altrimenti uno scarico non ottimale influirà sul normale funzionamento dell'unità.

Preparare i seguenti accessori.

- I1 Tubo flessibile di scarico
- I2 Fascetta ferma-tubo
- I3 Vite
- I4 Clip del tubo flessibile di scarico
- I5 Tappo in gomma

INSTALLAZIONE DEL CLIP DEL TUBO FLESSIBILE DI SCARICO

1. Togliere il cappuccio in gomma sulla porta di scarico. (Fig. I6)

2. Fissare il clip del tubo flessibile di scarico (I4) sulla destra della piastra posteriore vicino alla porta di scarico con una vite (I3). (Fig. I7)
3. Mettere il tubo flessibile di scarico (I1) nella porta di scarico, e avvitare, quindi fissarlo con una fascetta ferma-tubo (I2) (Fig. I8)
4. Mettere il tappo in gomma (I5) nell'altro lato del tubo flessibile di scarico, fissarlo con una fascetta ferma-tubo (I2) e collocarlo nel clip del tubo flessibile di scarico. (Fig. I9)

Per uno scarico continuo, prendere il tubo flessibile di scarico dal clip e togliere il tappo in gomma sul tubo flessibile di scarico per scaricare l'acqua. (Fig. I9)

NOTA:

- Dopo aver completato l'operazione di scaricamento dell'acqua, rimettere il tappo in gomma sul tubo flessibile di scarico, quindi fissare il tubo flessibile al clip.
- Dopo aver eliminato la protezione completa dell'acqua, e dopo che il compressore è stato fermo per 3 minuti, l'unità riprenderà a funzionare. After finishing discharging water, put back the rubber cap onto drainage hose and then fix the hose on the clip.

2. SCARICO DAL FORO CENTRALE

Preparare le seguenti componenti. (Fig. J)

J1 Tubo flessibile di scarico, diametro interno 14mm (Non fornito in dotazione, acquistabile separatamente)

J2 Connettore di scarico

1. Per scaricare, togliere il tappo di scarico (J3) ruotandolo in senso anti-orario, quindi togliere il fermo in gomma (J4) dal beccuccio. (Fig. J5)
2. Avvitare il connettore di scarico (J2) al beccuccio ruotando in senso orario. (Fig. J6)
3. Inserire il tubo di scarico (J1) in un connettore di scarico in orizzontale al di sotto del foro di scarico. Evitare superfici non piane ed evitare di piegare il tubo. (Fig. J7)

6. INSTALLAZIONE DEL GANCIO DEL CAVO DI ALIMENTAZIONE (Fig. L)

Montare il gancio del cavo di alimentazione (L1) sulla parte posteriore dell'unità servendosi di viti (L2). (Fig L3) La direzione del gancio superiore è rivolta verso l'alto. Per il gancio inferiore, la direzione è rivolta verso il basso.

Avvolgere il cavo di alimentazione intorno al gancio del cavo. (Fig. L4)

7. PULIZIA**PULIZIA DELLA GRIGLIA DI INGRESSO DELL'ARIA (Fig. F)**

1. Pulire la griglia di ingresso dell'aria (B10) una volta ogni due settimane.
2. Per rimuovere il filtro esterno di entrata aria (B10), estrarre il filtro premendo la chiusura sul filtro (Fig. F1).
3. Rimuovere la polvere servendosi di un aspirapolvere.

⚠️ AVVERTENZA

- NON toccare l'evaporatore. Potrebbe causare lesioni o danni.

PULIZIA DELLA SUPERFICIE

Pulire la parte esterna dell'unità con un panno umido.

⚠️ ATTENZIONE

- NON usare MAI gasolio, solventi, sostanze chimiche, prodotti o lucidi, dato che potrebbero danneggiare la superficie.
- Prima di pulire il condizionatore, spegnere l'unità e scollegare l'alimentazione. In caso contrario si potrebbe causare una scossa elettrica.
- NON lavare il condizionatore con acqua. In caso contrario si potrebbe causare una scossa elettrica.
- Togliere l'acqua di scarico dal telaio, quindi scollegare l'unità.

8. STORAGECONSERVAZIONE A LUNGO TERMINE

Al termine di ogni stagione, quando si prevede di non usare il dispositivo a lungo, consigliamo di eseguire le seguenti procedure.

1. Far funzionare l'unità per 5 / 6 ore, unicamente in modalità "VENTOLA" (C9), per asciugarne le componenti interne.
2. Togliere l'acqua di scarico dal serbatoio, quindi scollegare l'unità.
3. Pulire l'unità.
Togliere l'eventuale sporcizia e l'umidità sull'unità con un panno morbido e leggermente umido o con un aspirapolvere. Quindi, pulire nuovamente con un panno morbido e asciutto.
4. Pulire la griglia di ingresso dell'aria (B10) e riposizionarla.
5. Riporre l'unità.
L'imballo originale è decisamente la soluzione migliore per

conservare l'unità. Qualora non si disponga dell'imballo originale, coprire l'unità con una grande borsa in plastica, e conservare in un luogo asciutto.

⚠ ATTENZIONE

- Conservare SEMPRE l'unità in posizione verticale.
- NON collocare oggetti pesanti sulla parte superiore dell'unità.

9. TRASPORTO

E' preferibile tenere l'unità in posizione verticale in fase di trasporto. Qualora sia necessario, è possibile posizionare l'unità in posizione orizzontale per non più di mezz'ora, POI LASCIARLA IN VERTICALE PER 24 ORE PRIMA DELL'USO. Il mancato rispetto di questa istruzione potrebbe danneggiare il compressore. Prima di trasportare/spostare l'unità, verificare che il serbatoio sia vuoto.

10. GUIDA ALLA RISOLUZIONE DEI PROBLEMI:

Controllare i seguenti elementi prima di rivolgersi al servizio clienti:

SINTOMO	CAUSA	SOLUZIONE
Il condizionatore non funziona.	<ul style="list-style-type: none"> - Guasto di alimentazione. - La spina di alimentazione è allentata. - L'interruttore a flusso d'aria è saltato o il fusibile si è bruciato. - Anomalia di funzionamento del circuito. - L'unità viene riavviata dopo essersi fermata immediatamente. 	<ul style="list-style-type: none"> - Attendere che venga ripristinata la corrente elettrica. - Re-inserire la spina. - Richiedere l'intervento di un professionista per provvedere alla sostituzione dell'interruttore a flusso d'aria o del fusibile. - Richiedere l'intervento di un professionista per provvedere alla sostituzione del circuito. - Attendere 3 minuti, quindi accendere nuovamente l'unità.
L'unità funziona ma la stanza non viene raffreddata.	<ul style="list-style-type: none"> - L'alimentazione è troppo bassa. - Il filtro dell'aria è troppo sporco. - La temperatura impostata non è idonea. - La porta e la finestra sono chiuse. 	<ul style="list-style-type: none"> - Attendere che venga ripristinata la corrente elettrica. - Pulire il filtro dell'aria. - Regolare la temperatura. - Chiudere la porta e la finestra.
Il condizionatore non riceve segnale dal telecomando oppure il telecomando non sembra ricevere i comandi.	<ul style="list-style-type: none"> - Vi sono importanti interferenze a livello di pressione statica o tensione non stabili. - Il telecomando non è entro la gamma di ricezione. - L'unità è bloccata da ostacoli. - Bassa ricettività del telecomando. - C'è una lampada fluorescente nella stanza. 	<ul style="list-style-type: none"> - Estrarre la spina. Inserire e lasciare inserita la spina per 3 minuti, quindi accendere l'unità. - La portata di ricezione del telecomando è di 8 metri. Non superare questa portata. - Togliere gli ostacoli. - Controllare le batterie del telecomando. Se l'alimentazione è bassa, sostituire le batterie. - Avvicinare il telecomando al condizionatore. - Spegnerne la lampada fluorescente e riprovare.
Il condizionatore non emette aria.	<ul style="list-style-type: none"> - L'uscita o l'ingresso dell'aria sono bloccati. - L'evaporatore è stato scongelato. (Rispettare questa indicazione estraendo il filtro.) 	<ul style="list-style-type: none"> - Eliminare gli ostacoli. - Non si tratta di un'anomalia di funzionamento. Il condizionatore si sta scongelando. Scongelo finito il condizionatore riprende a funzionare.
La temperatura impostata non può essere regolata.	<ul style="list-style-type: none"> - L'unità funziona in modalità ventola. - La temperatura richiesta supera la gamma di impostazione della temperatura. 	<ul style="list-style-type: none"> - Non sarà possibile regolare la temperatura in modalità auto. - Regolare l'impostazione di temperatura nell'intervallo compreso fra 16°C e 30°C.

PRIMA DI CONTATTARE L'ASSISTENZA

Quelli che seguono non sono difetti.

Un sibilo o un suono profondo:	⇒ Questo rumore proviene dal liquido refrigerante che scorre all'interno dei tubi.
Suono stridulo:	⇒ Questo rumore viene generato dal fatto smetici o alimenti si possono accumulare all'interno dell'unità.

Odori:	⇒ Odori come ad esempio tabacco, cosmetici o alimenti si possono accumulare all'interno dell'unità.
L'unità non si avvia e non cambia modalità di funzionamento immediatamente:	⇒ Per evitare di sovraccaricare il motore del compressore il funzionamento dell'unità verrà interrotto per più di 3 minuti.

ANALISI DELL'ANOMALIA DI FUNZIONAMENTO

Codice dell'anomalia di funzionamento

H8	Il serbatoio è pieno di acqua.	<ol style="list-style-type: none"> 1. Svuotare l'acqua all'interno del serbatoio. 2. Qualora l'avvertenza "H8" sia ancora presente, rivolgersi a un professionista per eseguire un intervento di manutenzione sul dispositivo.
F1	Anomalia di funzionamento del sensore temperatura ambiente.	Rivolgersi a un professionista per risolvere questo problema.
F2	Anomalia di funzionamento del sensore temperatura evaporatore.	Rivolgersi a un professionista per risolvere questo problema.
F0	<ol style="list-style-type: none"> 1. Ci sono delle perdite di liquido refrigerante. 2. Il sistema è bloccato. 	Rivolgersi a un professionista per risolvere questo problema.
H3	Protezione da sovraccarico per il compressore.	<ol style="list-style-type: none"> 1. Se la temperatura ambiente è troppo elevata, spegnere l'unità e poi fornire alimentazione per consentirne il funzionamento dopo che la temperatura ambiente scende al di sotto dei 35 °C. 2. Controllare che l'evaporatore e il condensatore non siano bloccati dalla presenza di oggetti estranei. Qualora questo fosse il caso, spegnere l'unità e poi alimentarla nuovamente per rimetterla in funzione. 3. Qualora il malfunzionamento sia ancora presente invitiamo a contattare il nostro centro assistenza post-vendita.
E8	Anomalia di funzionamento sovraccarico.	
F4	Temperatura del tubo esterno o il sensore è aperto/cortocircuitato.	

11. SPECIFICATIONS

MODELLO	TAD-2220E	TAD-2226E	TAD-2229E	TAD-2235E
SORGENTE DI ALIMENTAZIONE	Monofase 220~240 V, 50 Hz	Monofase 220~240 V, 50 Hz	Monofase 220~240 V, 50 Hz	Monofase 220~240 V, 50 Hz
CAPACITÀ DI RAFFREDDAMENTO	2,0 kW (6.824 BTU)	2,6 kW (8.871 BTU)	2,9 kW (9.895 BTU)	3,5 kW (11.942 BTU)
INGRESSO POTENZA DI ALIMENTAZIONE	765 W	1.000 W	935 W	1.345 W
CAPACITÀ DI RISCALDAMENTO	-	-	-	3,0 kW (10.236 BTU)
ENTRATA POTENZA DI RISCALDAMENTO	-	-	-	1.150 W
Classe EE / EER*	A / 2,60	A / 2,60	A+ / 3,10	A / 2,60
Classe EE / COP*	-	-	-	A+ / 2,60
CONSUMO DI CORRENTE IN MODALITÀ STANDBY	0,5 W	0,5 W	0,5 W	0,5 W
CAPACITÀ DI DEUMIDIFICAZIONE	1,0 L/h	1,43 L/h	1,60 L/h	1,80 L/h
CORRENTE DI FUNZIONAMENTO	3,6 A	4,5 A	4,1 A	5,9 A / 5,0 A (Raffreddamento/Riscaldamento)
FLUSSO DELL'ARIA (MAX.) PER STANZE FINO A UN MASSIMO DI	300 m³/h	320 m³/h	360 m³/h	360 m³/h
INTERVALLO DELLA TEMP. DI FUNZIONAMENTO	16~35°C	16~35°C	16~35°C	16°C~35°C / 10°C~27°C (Raffreddamento/Riscaldamento)
LIVELLO SONORO	63 dB	63 dB	64 dB	65 dB
PROTEZIONE UNITÀ	IPX0	IPX0	IPX0	IPX0
CLASSIFICAZIONE FUSIBILE	3,15 A	3,15 A	3,15 A	3,15 A
DIMENSIONI (L x H x P)	315x770x395 mm	315x770x395 mm	390x820x405 mm	390x820x405 mm

PESO	22,5 kg	25,5 kg	32,0 kg	35,0 kg
COMPRESSORE	ROTARY	ROTARY	ROTARY	ROTARY
REFRIGERANTE	R290 / 0,13 kg	R290 / 0,18 kg	R290 / 0,22 kg	R290 / 0,24 kg
POTENZIALE RISCALDAMENTO GLOBALE (GWP)	3	3	3	3

* Conforme alla direttiva EN-14511:2018

NOTA: La capacità di raffreddamento dell'aria varia a seconda della temperatura e dell'umidità della stanza.

Bande di frequenza in cui opera l'apparecchiatura radio: 2400MHz-2483.5MHz

Potenza di radiofrequenza massima trasmessa nelle bande di frequenza in cui opera l'apparecchiatura radio: 20dBm

12. KIT ACCESSORI DI VENTILAZIONE

Se l'unità va usata unicamente in una stanza, la sua efficacia di raffreddamento verrà migliorata servendosi degli accessori compresi nel kit di ventilazione.

USO DEL TUBO DI SCARICO (Fig. H)

- Preparare i seguenti accessori.
 - H1 Ugello adattatore del tubo flessibile della condotta di scarico (Fissare all'unità)
 - H2 Tubo flessibile della condotta di scarico
 - H3 Ugello di scarico (superiore) + Ugello di scarico (inferiore)
- Per fissare insieme l'Ugello di scarico (superiore) e l'Ugello di scarico (inferiore), premere con forza il gancio nella scanalatura. (Fig. H4)
- Inserire un'estremità del tubo flessibile della condotta di scarico (tubo flessibile) (H2) nell'ugello adattatore del tubo flessibile della condotta di scarico (H1) ruotandolo in senso orario. Inoltre, installare un ugello di scarico (superiore + inferiore) (H3) in un altro lato del tubo flessibile della condotta di scarico. (Fig. H5)
- Installare il lato con la dicitura "TOP" rivolta verso l'alto. Inserire l'ugello adattatore del tubo flessibile della condotta di scarico nella scanalatura dell'uscita di scarico fino a sentire un suono. (Fig. H6)
- Collocare il tubo flessibile di scarico all'esterno. (Fig. H7)

NOTA: Collocare l'unità quanto più vicina possibile alla finestra o alla porta. (H5, H6, H7)

13. Manuale per specialista

Requisiti per il personale addetto alla manutenzione (le riparazioni saranno eseguite esclusivamente da personale specializzato)

- Tutto il personale impegnato in impianti di refrigerazione sarà dotato di valida certificazione riconosciuta da organizzazione autorevole e di qualificazione ad operare con impianti di refrigerazione riconosciuta nel settore.
- L'apparecchio può essere riparato solo con metodi consigliati dal relativo produttore.

In caso di necessità di altro tecnico per la manutenzione e la riparazione dell'apparecchio, sarà supervisionato dalla persona dotata di qualifica ad usare il refrigerante infiammabile.

Preparare i lavori in sicurezza prima dell'installazione

Prima di eseguire operazioni di manutenzione dell'apparecchio con refrigerante infiammabile saranno condotte ispezioni di sicurezza per ridurre al minimo il pericolo di incendio.

Il lavoro sarà svolto secondo una procedura controllata in modo da ridurre al minimo il rischio che un gas o vapore infiammabile sia presente durante i lavori.

Rilevamento di refrigeranti infiammabili

In nessun caso potenziali fonti di ignizione saranno usate per individuare o rilevare perdite di refrigeranti. Non utilizzare torce agli alogenuri (o altro rilevatore che usa fiamma libera).

Controllo dell'ambiente

- Tutto il personale di manutenzione e altro che lavora nell'area sarà informato della natura del lavoro da svolgere. Evitare di lavorare in spazi chiusi. L'area intorno allo spazio di lavoro sarà delimitata. Accertarsi che le condizioni all'interno dell'area siano state rese sicure attraverso il controllo del materiale infiammabile.
- L'area sarà sottoposta a controllo con adeguato rilevatore di refrigerante, prima e durante i lavori, per accertarsi che il tecnico sia consapevole di atmosfere potenzialmente tossiche o infiammabili.

Accertarsi che l'apparecchiatura di rilevamento perdite usata sia idonea all'uso con tutti i refrigeranti applicabili, ovvero non emetta scintille, sia adeguatamente sigillata e intrinsecamente sicura.

- Nessun soggetto che svolga lavori in relazione a un impianto di refrigerazione che comportano l'esposizione di tubi userà una qualsiasi fonte di ignizione in maniera che possa condurre al rischio di incendio o esplosione. Tutte le possibili fonti di ignizione, compreso fumo di sigaretta, saranno tenute a debita distanza dal sito di installazione, riparazione, rimozione e smaltimento, operazioni durante le quali il refrigerante infiammabile potrebbe essere rilasciato nello spazio circostante.

Prima che abbiano luogo i lavori, l'area intorno all'apparecchiatura sarà ispezionata per accertarsi che non vi siano pericoli di fiamma o rischi di ignizione. I segnali di divieto di fumo saranno ben visibili.
- Se sull'impianto di refrigerazione o componente associato devono essere condotti lavori a caldo, tenere a portata di mano estintori adeguati. Tenere un estintore a polvere secca o CO₂ nei pressi dell'aria di ricarica.
- Accertarsi che l'area sia all'aperto o che sia adeguatamente ventilata prima di intervenire sull'impianto o condurvi qualsiasi lavoro. Una certa ventilazione sarà garantita per l'intero periodo di esecuzione dei lavori. La ventilazione dovrà disperdere in sicurezza eventuale refrigerante rilasciato ed espellerlo preferibilmente all'esterno nell'atmosfera.

Controllo apparecchiatura di refrigerazione

Quando vengono sostituiti componenti elettrici, dovranno essere idonei allo scopo e conformi alle specifiche. Rispettare sempre le direttive del produttore sulla manutenzione e l'assistenza. In caso di dubbi, consultare il reparto tecnico del produttore per assistenza.

I seguenti controlli saranno applicati agli impianti che usano refrigeranti infiammabili:

- La ricarica di refrigerante è adeguata alle dimensioni dell'ambiente in cui vengono installati i componenti che contengono refrigerante;
- Il macchinario per la ventilazione e le uscite funzionano adeguatamente e non sono ostruite;
- Se viene usato un circuito refrigerante indiretto, il circuito secondario sarà ispezionato per rilevare la presenza di refrigerante;
- La marcatura sull'apparecchiatura è visibile e leggibile; marchi e indicazioni illeggibili saranno corretti;
- I tubi o componenti di refrigerazione sono installati in posizioni difficilmente esposte a sostanze che possano corrodere i componenti che contengono refrigerante, salvo se tali componenti sono realizzati in materiali intrinsecamente resistenti alla corrosione o adeguatamente protetti contro la corrosione.

Controllo dispositivi elettrici

Gli interventi di riparazione e manutenzione ai componenti elettrici includerà controlli di sicurezza iniziali e procedure di ispezione dei componenti. In caso di guasto che potrebbe compromettere la sicurezza, nessuna alimentazione elettrica sarà collegata al circuito finché il guasto non sia stato risolto. Se il guasto non può essere risanato immediatamente, ma è necessario continuare il funzionamento, adottare un'adeguata soluzione temporanea. Sarà segnalata al titolare dell'apparecchiatura in modo che tutte le parti siano avvistate.

I controlli di sicurezza iniziali comprenderanno:

- I condensatori vengono scaricati; l'operazione sarà svolta in maniera sicura per evitare la possibilità di formazione di scintille;
- Nessun componente elettrico e cavo viene esposto durante la carica, il recupero o lo spurgo del sistema;
- Il collegamento a massa è garantito costantemente.

Riparazioni di componenti sigillati

Durante le riparazioni di componenti sigillati, tutte le forniture elettriche saranno scollegate dall'impianto su cui si dovrà lavorare prima che venga rimossa qualsiasi protezione sigillata, ecc. Se è indispensabile disporre di alimentazione elettrica all'apparecchiatura durante l'intervento, una forma di rilevamento perdite in funzione permanente sarà ubicata nel punto più critico di rilevamento di una situazione potenzialmente pericolosa. Particolare attenzione sarà dedicata a quanto segue, per accertarsi che lavorando ai componenti elettrici l'alloggiamento non venga alterato in maniera da compromettere il livello di protezione.

In ciò sono inclusi danni ai cavi, numero di collegamenti eccessivo, terminali non realizzati secondo le specifiche originali, danni alle guarnizioni, installazione non corretta di premitreccia, ecc.

- Accertarsi che l'apparecchio sia montato in sicurezza.
- Accertarsi che le guarnizioni o i materiali sigillanti non siano deteriorati in misura tale da non servire più allo scopo di prevenire l'ingresso di atmosfere infiammabili. La sostituzione dei componenti avverrà in conformità alle specifiche del produttore.

NOTA: L'uso di sigillante al silicone può inibire l'efficacia di alcuni tipi di apparecchiature di rilevamento perdite. Componenti intrinsecamente sicuri non devono essere isolati prima degli interventi su di essi.

Cablaggio

Controllare che il cablaggio non sia esposto a usura, corrosione, pressione eccessiva, vibrazioni, bordi aguzzi e altri effetti ambientali avversi. Il controllo terrà inoltre conto degli effetti dell'invecchiamento o della vibrazione continua derivante da fonti quali compressori o ventole.

Metodi di rilevamento perdite

I seguenti metodi di rilevamento perdite vengono ritenuti accettabili per tutti gli impianti refrigeranti.

Rilevatori di perdite elettronici possono essere utilizzati per rilevare perdite di refrigerante, ma in caso di refrigeranti infiammabili, la sensibilità potrebbe non essere adeguata e potrebbe essere necessaria una nuova taratura.

(Le apparecchiature di rilevamento saranno tarate in un'area priva di refrigerante.)

Accertarsi che il rilevatore non sia una potenziale fonte di ignizione e sia adatto al refrigerante usato.

L'apparecchiatura di rilevamento perdite sarà impostata alla percentuale di LFL del refrigerante e sarà tarata in base al refrigerante impiegato e alla corretta percentuale di gas (massimo 25%).

Fluidi per il rilevamento delle perdite sono adatti all'uso con la maggior parte dei refrigeranti, ma l'uso di detergenti che contengono clorina sarà evitato, in quanto la clorina può reagire con il refrigerante e corrodere i tubi in rame.

Se si sospetta una perdita, rimuovere/spengere ogni fiamma libera. Se viene rilevata una perdita di refrigerante che richiede brasatura, tutto il refrigerante sarà recuperato o isolato dall'impianto (per mezzo di valvole di intercettazione) in una parte dell'impianto lontano dalla perdita. Per apparecchi che contengono refrigeranti infiammabili, azoto privo di ossigeno sarà spinto attraverso il sistema prima e durante le operazioni di brasatura.

Rimozione ed evacuazione

Quando si interviene sul circuito refrigerante per effettuare riparazioni o per qualsiasi altro scopo, saranno usate procedure convenzionali. Tuttavia, per refrigeranti infiammabili è importante che siano seguite le migliori pratiche, in quanto l'infiammabilità è un pericolo costante. Attenersi alle seguenti procedure:

- rimuovere il refrigerante;
- depurare il circuito con gas inerte;
- evacuarlo;
- depurarlo ancora con gas inerte;
- aprire il circuito tramite taglio o brasatura.

La carica di refrigerante sarà nelle apposite bombole.

Per apparecchiature che contengono refrigeranti infiammabili, l'impianto verrà "spurgato" con azoto privo di ossigeno per rendere l'unità sicura. Il processo potrebbe dover essere ripetuto più volte. Non usare aria compressa od ossigeno per questa operazione.

Per apparecchi che contengono refrigeranti infiammabili, lo spurgo sarà eseguito rompendo il vuoto nell'impianto con l'azoto privo di ossigeno e continuando a riempirlo finché non si raggiunge la pressione di esercizio, quindi sfiatando nell'atmosfera e ripristinando infine il vuoto.

Il processo sarà ripetuto finché tutto il refrigerante non è stato espulso dall'impianto.

Quando viene usata l'ultima carica di azoto senza ossigeno, l'impianto sarà sfiatato alla pressione atmosferica per consentire che l'intervento abbia luogo. L'operazione è assolutamente fondamentale se devono essere eseguite operazioni di brasatura sulle tubature. Accertarsi che l'uscita della pompa sotto vuoto non sia vicina a nessuna fonte di ignizione e che sia disponibile ventilazione.

Procedure di carica

Oltre alle tradizionali procedure di carica, vanno soddisfatti i seguenti requisiti.

- Accertarsi che non si verifichi contaminazione da diversi refrigeranti quando si usa l'apparecchiatura di carica. Tubi o condotte dovranno essere quanto più corti possibili per ridurre il quantitativo di refrigerante contenuto.
- Le bombole saranno tenute dritte.
- Accertarsi che l'impianto di refrigerazione sia collegato a massa prima di caricare l'impianto con il refrigerante.
- Etichettare il sistema terminata la carica (se non lo è già).
- Fare particolare attenzione a non riempire troppo l'impianto di refrigerazione.

Prima di ricaricare l'impianto, verificarne la pressione con il corretto gas di spurgo.

Testare l'impianto circa l'assenza di perdite al completamento

della carica, ma prima della messa in funzione.

Un ulteriore test delle perdite va eseguito prima di lasciare il sito.

Dismissione

Prima di eseguire questa procedura, è essenziale che il tecnico abbia totale dimestichezza con l'apparecchiatura e tutti i suoi componenti. Si raccomanda una buona pratica di recupero in sicurezza di tutti i refrigeranti. Prima di procedere, prelevare un campione di olio e refrigerante, qualora sia necessaria l'analisi prima di riutilizzare il refrigerante rigenerato.

È fondamentale che sia disponibile alimentazione elettrica prima di iniziare l'operazione.

- a) Acquisire dimestichezza con l'apparecchiatura e il suo funzionamento.
- b) Isolare elettricamente l'impianto.
- c) Prima di iniziare la procedura, accertarsi che:
 - sia disponibile apparecchiatura di movimentazione meccanica, se necessaria, per la movimentazione delle bombole di refrigerante;
 - siano disponibili tutti i dispositivi di protezione personale e siano usati correttamente;
 - il processo di recupero sia supervisionato in ogni momento da un soggetto competente;
 - l'apparecchiatura di recupero e le bombole siano conformi alle norme applicabili.
- d) Se possibile, trasferire il refrigerante nell'unità esterna con una procedura di "pump-down".
- e) Se non è possibile creare il vuoto, usare un collettore che consenta l'espulsione del refrigerante da varie parti dell'impianto.
- f) Prima di procedere al recupero, appoggiare la bombola sulla bilancia.
- g) Avviare il dispositivo di recupero e utilizzarlo secondo le istruzioni del produttore.
- h) Evitare di riempire eccessivamente le bombole (non superare l'80 % del volume liquido).
- i) Non superare la pressione di esercizio massima della bombola, nemmeno provvisoriamente.
- j) Dopo avere correttamente riempito le bombole e avere terminato la procedura, trasferire al più presto le bombole e le apparecchiature dal sito e chiudere tutte le valvole di isolamento dell'apparecchiatura.
- k) Prima di caricare il refrigerante recuperato in un altro impianto di refrigerazione deve essere pulito e controllato.

Etichettatura

L'apparecchio deve essere dotato di etichetta che segnala che è stato dismesso e svuotato del refrigerante. L'etichetta recherà data e firma. Per apparecchi che contengono refrigeranti infiammabili, accertarsi che su di essi vi siano etichette che indicano che l'apparecchio contiene refrigerante infiammabile.

Recupero

Quando si scarica il refrigerante da un impianto ai fini della manutenzione o dismissione, si raccomanda la buona pratica di rimuovere tutti i refrigeranti in sicurezza.

Se il refrigerante viene trasferito in bombole, accertarsi di utilizzare solo bombole adatte al recupero di refrigerante. Accertarsi che sia disponibile un numero di bombole sufficiente a contenere l'intera carica dell'impianto. Tutte le bombole che saranno utilizzate saranno destinate a contenere il refrigerante recuperato ed etichettate per quel refrigerante (ad es. bombole speciali per il recupero di refrigerante). Le bombole dovranno essere provviste di valvola di sicurezza e di valvole di intercettazione ben funzionanti. Le bombole di recupero vuote devono essere evacuate e, se possibile, raffreddate prima di procedere al recupero.

L'apparecchiatura di recupero dovrà essere in buono stato di funzionamento, accompagnata da un set di istruzioni a portata di mano e dovrà essere adatta al recupero di tutti i refrigeranti, compresi, se del caso, i refrigeranti infiammabili. Inoltre, dovrà essere disponibile un set di bilance tarate e ben funzionanti. I tubi dovranno essere completi di raccordi di disaccoppiamento esenti da perdite e in buone condizioni. Prima di utilizzare l'attrezzatura di recupero, controllare che sia ben funzionante, che sia stata sottoposta a una corretta manutenzione e che i componenti elettrici associati siano sigillati per impedire rischi di ignizione in caso di fuoriuscite di refrigerante. In caso di dubbi, rivolgersi al produttore.

Il refrigerante recuperato dovrà essere restituito al fornitore nelle bombole di recupero corrette, accompagnate dal relativo formulario di identificazione rifiuto. Non mescolare diversi tipi di refrigerante nelle unità di recupero, in particolare nelle bombole.

Se occorre dismettere i compressori o gli oli dei compressori, evacuarli a un livello accettabile per evitare che rimanga del refrigerante infiammabile all'interno del lubrificante. La procedura di evacuazione dovrà essere eseguita prima di restituire il compres-

sore ai fornitori. Per accelerare questo processo, utilizzare solo riscaldamento elettrico del corpo del compressore. Quando si estrae l'olio dal sistema, scaricarlo con una procedura sicura.

GARANZIA LIMITATA

TOYOTOMI CO., LTD. ("TOYOTOMI") garantisce ogni prodotto e le eventuali componenti dello stesso, da lei vendute, esenti da difetti di produzione, in condizioni d'uso normali, per un periodo di VENTQUATTRO (24) MESI dalla data di consegna per l'acquirente originale, che ha acquistato il prodotto al dettaglio, conformemente ai seguenti termini e condizioni:

COSA È COPERTO: Il prodotto o componenti dello stesso che presentano difetti a livello di materiali o produzione.

COSA NON È COPERTO:

Questa garanzia non copre eventuali difetti dovuti alla negligenza di altre persone; l'errata installazione, l'errato funzionamento o l'errata manutenzione dell'unità conformemente alle istruzioni (le istruzioni di funzionamento e manutenzione vengono fornite con ogni unità nuova); uso irragionevole incidenti, alterazione, uso di componenti e accessori non autorizzati TOYOTOMI; mal-funzionamenti elettrici, ad esempio gravi sovratensioni, cortocircuiti, ecc.; installazione errata, oppure riparazioni eseguite da persone non autorizzate da TOYOTOMI.

CHI È COPERTO: Il consumatore che ha acquistato il prodotto.

COSA FAREMO: TOYOTOMI riparerà o sostituirà, a sua discrezione, tutte le componenti difettose senza spese, a condizione che le stesse siano coperte dalla garanzia, presso il rivenditore o distributore TOYOTOMI più vicino.

COSA DEVE FARE L'UTENTE PER BENEFICIARE DEL SERVIZIO DI GARANZIA: Sarà necessario restituire il Prodotto difettoso o le eventuali componenti al rivenditore o distributore TOYOTOMI congiuntamente a questa GARANZIA LIMITATA. Qualora il servizio non sia disponibile nella zona di residenza dell'utente, contattare il dipartimento ASSISTENZA CLIENTI, i cui riferimenti vengono di seguito indicati:

TOYOTOMI EUROPE SALES B.V.

E-MAIL: info@toyotomi.eu

SITO WEB: www.toyotomi.eu

QUANTO SEGUE ESPRIME TUTTI GLI OBBLIGHI E LE RESPONSABILITÀ DI TOYOTOMI RELATIVAMENTE ALLA QUALITÀ DEI PRODOTTI FORNITI DA TOYOTOMI STESSA. TUTTE LE ALTRE GARANZIE, ESPRESSE O IMPLICITE, COMPRESSE LE GARANZIE DI COMMERCIALIZZABILITÀ O IDONEITÀ PER UN PARTICOLARE SCOPO SONO DECLINATE. TOYOTOMI NON SARÀ RESPONSABILE PER LA PERDITA DI USO DEL PRODOTTO, PROBLEMI, PERDITE O ALTRI DANNI, DIRETTI O CONSEGUENTI, DERIVANTI DALL'USO O DALL'INCAPACITÀ DI USO DEL PRODOTTO O DAI DANNI DERIVANTI DA DIFETTI ATTRIBIBILI AL PRODOTTO.

Solo TOYOTOMI ha l'autorità per estendere o modificare i termini della presente Garanzia Limitata.

Alcuni stati non consentono l'esclusione o la limitazione dei danni incidentali o consequenziali o le limitazioni sulla durata della garanzia implicita. Queste limitazioni o esclusioni potrebbero quindi non essere valide nel vostro caso specifico. Questa Garanzia Limitata offre all'utente diritti legali specifici. L'utente potrebbe avere altri diritti, che variano da uno stato all'altro.

EXPLICAÇÃO DOS SÍMBOLOS



O aparelho está cheio com gás inflamável R290.



Antes de utilizar o aparelho, leia primeiro o manual do utilizador.



Antes de instalar o aparelho, leia primeiro o manual do utilizador.



Antes de reparar o aparelho, leia primeiro o manual do utilizador.

DICAS DE SEGURANÇA

IMPORTANTE

- Leia atentamente as instruções antes da operação.
- A unidade deve ser operada quando a temperatura ambiente está entre os 16 e os 35 °C. Se a temperatura ambiente for inferior a 16 °C, pode haver formação de gelo nas bobinas. Se a temperatura ambiente for superior a 35 °C, o compressor desliga automaticamente para se proteger.
- Aguarde SEMPRE 3 min. para reiniciar depois de desligar a unidade.

⚠ AVISO

- NUNCA exponha crianças, pessoas com deficiência ou idosos diretamente ao fluxo de ar. Ajuste a direção do fluxo de ar.
- Mantenha as crianças afastadas da unidade. As crianças são particularmente suscetíveis a este perigo. A ventoinha interna está em funcionamento a alta velocidade. Cobri-la pode deteriorar o desempenho do ar condicionado ou causar a respetiva inoperabilidade.
- NUNCA insira objetos de qualquer tipo na entrada ou saída de ar.
- NÃO desligue da tomada com as mãos molhadas. Pode sofrer um choque elétrico.
- NÃO opere num local húmido.
- O aparelho deve ser instalado de acordo com os regulamentos nacionais de instalação elétrica.
- Ligue SEMPRE a uma tomada elétrica monofásica de 220~240 V, 50 Hz.

- Certifique-se de que a ficha de alimentação cabe no recetáculo de forma segura.
- NÃO passe cabos de alimentação por baixo de alcatifas, carpetes ou tapetes.
- NÃO tente encurtar nem alterar o cabo de alimentação.
- NÃO aplique força ou pressão excessiva no cabo de alimentação.
- Certifique-se de que o cabo não tem pó.
- NÃO utilize uma extensão.
- NÃO ligue e desligue inserindo ou removendo a ficha de alimentação pois pode causar choque elétrico ou incêndio.
- Se o cabo de alimentação na unidade estiver danificado deve ser substituído pelo fabricante, fornecedor de serviço ou pessoal qualificado para evitar um perigo.
- Se recear uma trovoada, pare a unidade e desligue o cabo de alimentação.
- NÃO toque no evaporador, condensador e tubos.
- NÃO opere sem o filtro.
- Este aparelho pode ser utilizado por crianças com mais de 8 anos de idade e pessoas com capacidades físicas, sensoriais e mentais reduzidas ou com falta de experiência e conhecimento se forem supervisionadas ou receberem instruções sobre a utilização do mesmo de modo seguro e compreenderem os perigos envolvidos.
- As crianças não devem brincar com o aparelho.
- A limpeza e a manutenção do utilizador não devem ser efetuadas por crianças sem supervisão.
- Proíba a operação da unidade na casa de banho ou na lavanderia.
- NÃO passe artigos diversos no duto de ar. Se houver artigos diversos no duto de ar, entre em contato com os profissionais para lidar com isso.

⚠ ATENÇÃO

- Mantenha a unidade a mais de 30 cm (12 pol.) de quaisquer objetos ou parede (Fig. G).
- Se a unidade for operada no modo REFRIGERAÇÃO numa área com elevado teor de humidade, a superfície da unidade pode ficar coberta por condensação.

Limpe qualquer condensação antes de chegar ao chão ou tapete.

- Remova a água de drenagem antes de mover a unidade.
- Para minimizar a corrosão, NÃO utilize numa área com ar húmido e salgado.
- NÃO opere sob luz direta solar.
- NÃO utilize para a preservação de produtos alimentares, animais, plantas, aparelhos de precisão, artes e medicina.
- NÃO coloque um animal, plantas ou equipamento de combustão num local sujeito ao fluxo de ar direto da unidade.
- NÃO se coloque sobre a unidade nem coloque objetos sobre a mesma.
- NÃO coloque a unidade de lado ou virada ao contrário.

Refrigerante

- Para executar a função da unidade de ar condicionado, um refrigerador especial de circulação no sistema. O refrigerador usado é o flúor R290, que é especialmente limpo. O refrigerante é inflamável e inodoro. Além disso, pode levar à explosão sob certas condições.
- Comparado aos refrigerantes comuns, o R290 é um refrigerador não poluente, sem danos à ozonofera. A influência sobre o efeito estufa também é menor. O R290 tem muitos recursos termodinâmicos muito bons que levam a uma eficiência econômica realmente alta. As unidades precisam portanto de menos enchimento.
- Consulte a placa de identificação para verificar a quantidade de carga do R290.

⚠ AVISO

- Aparelho cheio de gás inflamável R290.
- O aparelho deve ser instalado, operado e armazenado em uma sala com uma área útil superior a 11 m² (para TAD-2220E, 2226E) ou 15 m² (para TAD-2229E, 2235E).
- O aparelho deve ser armazenado em uma sala sem operar continuamente fontes de ignição. (por exemplo: chamas abertas, um aparelho a gás em funcionamento ou um aquecedor elétrico em operação.)

- O aparelho deve ser armazenado em uma área bem ventilada, onde o tamanho da sala corresponda à área da sala, conforme especificado para operação.
 - O aparelho deve ser armazenado de forma a evitar danos mecânicos.
 - Os dutos conectados a um aparelho não devem conter uma fonte de ignição.
 - Mantenha as aberturas de ventilação necessárias afastadas de obstruções.
 - NÃO fure ou queime.
 - Esteja ciente de que os refrigerantes podem não conter odor.
 - NÃO use meios para acelerar o processo de degelo ou para limpar que não sejam os recomendados pelo fabricante.
 - A manutenção deve ser executada apenas conforme recomendada pelo fabricante.
 - Se for necessário reparar, entre em contato com o Centro de Serviço autorizado mais próximo.
- Quaisquer reparações executadas por pessoal não qualificado podem ser perigosos.
- O cumprimento das regulamentações nacionais de gás deve ser observado.
 - Leia o manual do especialista (consulte a Secção 13).

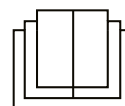

Esta marcação indica que este produto não deve ser eliminado com outros resíduos domésticos em toda a UE. Para evitar possíveis danos ao meio ambiente ou à saúde humana decorrentes do despejo descontrolado de resíduos, recicle-os de forma responsável para promover a reutilização sustentável dos recursos materiais. Para devolver o seu dispositivo usado, utilize os sistemas de recolha e devolução ou contacte o revendedor onde o produto foi adquirido. O revendedor pode levar este produto para reciclagem ambientalmente segura.

R290: 3

RESUMO

A ideia subjacente à unidade é um fornecimento localizado de ar frio. A unidade irá melhorar significativamente o seu conforto independentemente de estar numa estação de trabalho ou até mesmo na sua cadeira favorita.

Quatro (4) rodízios permitem deslocar facilmente a unidade entre divisões. Refrigera e seca o ar em simultâneo para que possa estar confortável mesmo quando o tempo no exterior está húmido ou chuvoso. Além disso, a sua mobília e tecidos são mantidos em bom estado quando é utilizado como desumidificador.

Os ares condicionados convencionais utilizam grandes quantidades de energia para refrigerar uma divisão inteira, incluindo paredes e mobília. Esta unidade cria uma zona de ar frio e seco onde necessário. Não gasta energia a refrigerar as imediações.

É fácil de utilizar. O temporizador integrado permite entre 0.5 e 24 horas de funcionamento, o que liga e desliga automaticamente a unidade.

Na hora de dormir, a função de hibernação é conveniente. Ao aumentar a temperatura predefinida em graus lentos, pode dormir mais confortável.

Não é necessária ventilação. No entanto, se a unidade for utilizada exclusivamente num espaço, a eficiência de refrigeração é melhorada ao utilizar o acessório do kit de ventilação, incluído com a unidade.

CARACTERÍSTICAS OPERACIONAIS

1. OPERAÇÃO DE REFRIGERAÇÃO / OPERAÇÃO DE AQUECIMENTO (para TAD-2235E):

Normalmente, o ar frio / calor (para o TAD-2235E) é direcionado para fora do persianas dianteiras pelo ventilador de circulação.

2. OPERAÇÃO AUTOMÁTICA:

Assim que a função desejada tiver sido definida, é memorizada desde que permaneça ligado à tomada. Numa situação de corte de energia, a função desejada deve ser reintroduzida aquando do restabelecimento de energia.

3. CONTROLO DO TERMÓSTATO:

O compressor liga ou desliga automaticamente para manter a temperatura desejada.

4. OPERAÇÃO DO TEMPORIZADOR:

A unidade liga e desliga após o período de tempo designado (entre 0.5, 1, 1.5 e 24 horas).

5. MECANISMO DE DESLIGAMENTO AUTOMÁTICO QUANDO O DEPÓSITO DE DRENAGEM ESTÁ CHEIO:

Quando o chassis está cheio de água, a unidade é desligada automaticamente. A campainha dá 8 segundos e é exibido "H8" no controlo remoto.

6. FILTRO DE AR:

Um pré-filtro protege a unidade contra pó.

1. DESCRIÇÃO

Fig. A PARTE FRONTAL

- A1 Saída de ar
- A2 Grelha de ventilação horizontal
- A3 Painel de operações
- A4 Grelha de ventilação vertical
- A5 Rodízio

Fig. B PARTE POSTERIOR

- B1 Entrada de ar (evaporador)
- B2 Saída de escape
- B3 Entrada de ar (condensador)
- B4 Gancho do cabo de alimentação
- B5 Ficha de alimentação
- B6 Cabo de alimentação
- B7 Saída de drenagem da água para uma operação de drenagem contínua (modo de desumidificação e refrigeração)
- B8 Suporte do controlo remoto
- B9 Pega de transporte
- B10 Grelha de entrada de ar (pré-filtro)

Fig. C PAINEL DE OPERAÇÕES

- C1 Botão de alimentação
- C2 Botão de modo de hibernação
- C3 Botão de velocidade da ventoinha
- C4 Botão do temporizador
- C5 Botão de modo
- C6 Botões de ajuste
- C7 Lâmpada do modo de refrigeração
- C8 Lâmpada do modo de secagem
- C9 Lâmpada do modo de ventoinha

- C10 Lâmpada de fluxo de ar auto / elevado / médio / baixo
- C11 X-FAN (operação de secagem interna)
- C12 Lâmpada do modo de aquecimento (para TAD-2235E)
- C13 Botão de definição de temperatura (não aplicável a esta unidade)
- C14 Botão de luz
- C15 Botão de poupança/ saúde (não aplicável a esta unidade)
- C16 "☀️", "🌿" e botão SWING (não aplicável a esta unidade)
- C17 Botão de "TURBO" (não aplicável para esta unidade)
- C18 Botão CLOCK
- C19 Botão 🏠 / 🏠
- C20 Botão WiFi

Símbolos de indicação no controlo remoto

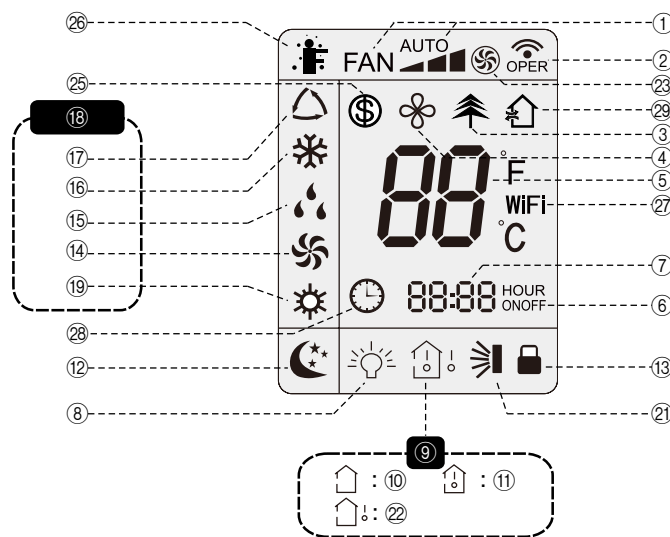

- ① Definir a velocidade do ventilador
- ② Sinais de envio
- ③ (não aplicável para esta unidade)
- ④ Operação do X-fan (operação de secagem interna)
- ⑤ Definir a temperatura
- ⑥ Temporizador LIGADO / DESLIGADO
- ⑦ Definir tempo
- ⑧ Luz
- ⑨ Tipo de exibição de temperatura
- ⑩ Definir a temperatura
- ⑪ Temperatura ambiente interior
- ⑫ Modo de hibernação
- ⑬ Bloqueio para crianças
- ⑭ Modo ventilador
- ⑮ Modo de desumidificação
- ⑯ Modo de refrigeração
- ⑰ Auto. Modo
- ⑱ Modo de aquecimento (para TAD-2235E)
- ⑲-⑳ (não aplicável para esta unidade)
- ㉑ Função WiFi
- ㉒ Relógio
- ㉓ Operação de ventilação

2. OPERAÇÃO

PASSOS OPERACIONAIS:

1. COLOCAR O BOTÃO DE ALIMENTAÇÃO (C1) NA POSIÇÃO “ON”.

2. PREMIR O BOTÃO DE MODO (C5).

Prima o botão de modo (C5) para definir o modo de operação desejado como “Frio” (C7), “Desumidificar” (C8), “Ventilador”(C9) ou “Calor” (C12) (para TAD-2235E).

Modo REFRIGERAÇÃO (C7)

Durante o modo “REFRIGERAÇÃO” o ar é refrigerado e o ar quente é descarregado pela saída de escape.

NOTA: Durante o modo REFRIGERAÇÃO, pode ajustar a temperatura e definir a velocidade do VENTILADOR.

Modo SECAGEM (C8)

O ar é desumidificado à medida que passa pela unidade, sem estar no modo completo de refrigeração. Na operação do modo “DESUMIDIFICAÇÃO”, não pode alterar a velocidade da ventoinha.

NOTA: Não pode alterar a velocidade do ventilador no modo “DESUMIDIFICAÇÃO”.

Modo VENTONHA (C9)

O modo “VENTONHA” só fornece a circulação do ar da divisão, pelo que não é definido definir a temperatura da divisão. NOTA: Todos os indicadores do modo da unidade estão DESLIGADOS. A velocidade do VENTILADOR pode ser ajustada.

Modo de AQUECIMENTO (C12) (para TAD-2235E)

Nesse modo, o indicador do modo de aquecimento é brilhante. O visor de sete segmentos mostra a temperatura definida. A faixa de ajuste de temperatura é de 16° C a 30° C.

3. PREMIR OS BOTÕES DE AJUSTE DO TEMPORIZADOR/TEMPERATURA (C6)

Pressione o botão do temporizador (C4) para entrar no modo de definição do temporizador. Neste modo, pressione o botão “+” ou “-” (C6) para ajustar a definição do temporizador. A definição do temporizador irá aumentar ou diminuir 0,5 horas ao premir o botão “+” ou “-” dentro de 10 horas, enquanto a definição do temporizador irá aumentar ou diminuir uma hora ao premir o botão “+” ou “-” para além de 10 horas.

Após terminar a definição do temporizador, a unidade exibe a temperatura se não houver operação durante 5 segundos. O estado será apresentado no indicador digital, se a função do temporizador for iniciada. No modo de temporizador, pressione o botão do temporizador novamente para cancelar o modo de temporizador.

4. PREMIR O BOTÃO DE VELOCIDADE DA VENTONHA (C3)

Prima o botão de velocidade do ventilador (C3) para definir a taxa de fluxo de ar desejada. No modo “Desumidificar”, este botão é ativado.

Automático Operação pelo fluxo de ar de forma automática de acordo com a temperatura ambiente.

Alto Operação a fluxo de ar elevado

Médio Operação a fluxo de ar médio

Baixo Operação a fluxo de ar baixo

5. OPERAÇÃO DE PARAGEM

Prima o botão de alimentação (C1) e as luzes apagam.

OPERAÇÃO DO MODO DE HIBERNAÇÃO (C2)

Pressione o botão “HIBERNAR” (C2) para entrar em modo de hibernação. Quando a unidade opera em modo de aumento gradual de temperatura, a temperatura predefinida aumenta 1° C por 1 hora. Após 2 horas, a unidade continua a funcionar sempre a esta temperatura.

(Para TAD-2235E) Se o controlador operar no modo de aquecimento, após o modo de suspensão ser iniciado, a temperatura predefinida diminuirá em 1° C dentro de 1 hora; a temperatura predefinida diminuirá 2° C em 2 horas e depois a unidade funcionará nessa temperatura durante o tempo todo.

NOTA: A função de suspensão é apenas para os modos Frio e Calor (para TAD-2235E) e não está disponível para os modos Ventilador, Desumidificar e Automático.

GRELHA DE VENTILAÇÃO HORIZONTAL AJUSTÁVEL (A2)

A saída de ar pode ser ajustada para cima ou para baixo. (Fig. K1)

ATENÇÃO:

Não ajuste as grelhas horizontais para a posição mais baixa ou mais alta durante o modo de REFRIGERAÇÃO ou DESUMIDIFICAÇÃO com a velocidade do ventilador ajustada para Baixo durante um longo período de tempo, pode ocorrer condensação sobre as grelhas.

GRELHA DE VENTILAÇÃO VERTICAL AJUSTÁVEL (A4)

A saída de ar pode ser ajustada para a direita ou para a esquerda. (Fig. K2)

ATENÇÃO:



Não ajuste as grelhas verticais para a extrema esquerda ou direita

no modo REFRIGERAÇÃO ou DESUMIDIFICAÇÃO com a velocidade do ventilador ajustada para baixo durante um longo período de tempo. Pode ocorrer condensação sobre as grelhas.

SUPORTE DO CONTROLO REMOTO (B8)

Para evitar que o controlo remoto seja perdido, coloque-o no suporte do controlo remoto na unidade quando não estiver em utilização.

3. UTILIZAR O CONTROLO REMOTO

Depois de passar pela alimentação, o ar condicionado emite um som. Depois de o indicador de operação “” estar LIGADO (indicador vermelho), pode operar o ar condicionado, utilizando o controlo remoto. Ao pressionar o botão no controlo remoto, o ícone do sinal “” no visor do controlo remoto pisca uma vez e o ar condicionado emite um som, o que significa que o sinal foi enviado para o ar condicionado.

As funções funcionam como no painel de operações do ar condicionado (Fig. C).

A temperatura programada e o ícone do relógio serão exibidos no visor durante a unidade DESLIGADA.

Se definir alguma função com o controlo remoto, os ícones e luzes de definição correspondentes são apresentados no visor.

NOTA:

- O intervalo entre dois movimentos não pode ser superior a 5 segundos, caso contrário o controlo remoto sai do estado de definições.

BOTÕES DE AJUSTE DO TEMPORIZADOR/TEMPERATURA (C6)

Premir o botão de ajuste (C6) uma vez aumentará ou diminuirá a temperatura definida em 1° C (° F).

Segurando o botão de ajuste (C6) por 2 segundos, a temperatura definida no controlo remoto mudará rapidamente.

NOTA:

- No status OFF, Prima “” e o botão “MODO” simultaneamente, pode alternar entre ° C e ° F.
- A temperatura não pode ser ajustada no modo automático.

BOTÃO X-FAN (operação de secagem interna) (C11)

Prima o botão X-FAN (C11) ou mantenha premido o botão de velocidade do ventilador (C3) por 2 segundos no modo Frio ou Desumidificar, o ícone “” é exibido e o ventilador interno continuará funcionando por alguns minutos para secar a unidade interna, mesmo que tenha desligado a unidade. Depois de energização, X-FAN DESL é o padrão. O X-FAN não está disponível no modo Automático ou Ventilador. Esta função indica que a humidade no evaporador da unidade interna será soprada após a unidade parar para evitar mofo.

- Ao ativar a função X-FAN: Após desligar a unidade, premindo o botão ON/OFF, o ventilador interno continuará funcionando por alguns minutos em baixa velocidade. Nesse período, mantenha o botão de velocidade do ventilador premido por 2 segundos para parar diretamente o ventilador interno.
- Ao desativar a função X-FAN: Depois de desligar a unidade premir o botão ON/OFF, a unidade inteira será desligada diretamente.

BOTÃO TEMPORIZADOR (C4)



TEMPORIZADOR DESLIGADO

Prima o botão TEMPORIZADOR DESLIGADO para iniciar o timer de desligamento automático. Para cancelar o programa do timer automático, basta premir o botão novamente. A configuração TEMPORIZADOR DESLIGADO é a mesma que TEMPORIZADOR LIGADO.

TEMPORIZADOR LIGADO

Prima o botão TEMPORIZADOR LIGADO para iniciar o temporizador de ativação automática.

Para cancelar o programa do temporizador, basta premir este botão novamente.

Depois de premir este botão,  desaparece e “LIGADO” pisca. 00:00 é exibido para a configuração da hora LIG. Dentro de 5 segundos, Prima o botão  ou  para ajustar o valor do tempo. Cada vez que premir qualquer botão, altera a configuração da hora em 1 minuto. Manter um dos botões premido altera rapidamente a configuração do tempo em 1 minuto e depois em 10 minutos. Dentro de 5 segundos após a configuração, prima o botão TEMPORIZADOR LIG para confirmar.



FUNÇÃO DE BLOQUEIO PARA CRIANÇAS (para controlo remoto)

Prima os botões de ajuste (C6) simultaneamente, ligue ou desligue a função de bloqueio infantil.

Bloqueio para crianças está LIGADO.....o ícone “” (BLOQUEIO) no controlo remoto está LIGADO.

Se operar o controlo remoto, o controle remoto não envia o sinal.

BOTÃO DE LUZ (C14)





Prima o botão “LUZ” (C14) para desligar a luz no visor da unidade. “” no controlo remoto desaparecerá. Prima LUZ novamente para acender a luz do ecrã da unidade. o ícone “” no controlo remoto será exibido.

BOTÃO WIFI (C20)

Painel de operações: Depois que ligar a unidade, prima o botão "WiFi" (C20) para ativar ou desativar a função WiFi. Prima e segure o botão por 10 segundos para redefinir a função WiFi.

Controlo remoto: Prima o botão "WiFi" (C20) para ativar ou desativar a função WiFi. Quando a função WiFi estiver ativada, o ícone "WiFi" será exibido no controlo remoto; sob o status da unidade desligada, Prima o botão "MODE" (C5) e o botão "WiFi" (C20) simultaneamente por 1 segundo, o módulo WiFi restaurará a configuração padrão de fábrica.

BOTÃO DE RELÓGIO (C18)

Prima o botão RELÓGIO (C18),  piscando. Dentro de 5 segundos, prima o botão  ou  para ajustar o tempo real. Manter premido um dos botões acima de 2 segundos aumenta ou diminui o tempo em 1 minuto a cada 0,5 segundo e depois em 10 minutos a cada 0,5 segundo. Durante a piscar após a configuração, Prima o botão CLOCK novamente para confirmar a configuração e depois  será exibido constantemente.

Pilhas: Retire a tampa na parte posterior do controlo remoto e insira as pilhas com os polos (+) e (-) na direção correta (Fig. D).

⚠ ATENÇÃO

- Utilize apenas pilhas AAA ou IEC R03 de 1,5 V.
- NÃO utilize pilhas recarregáveis.
- Todas as pilhas devem ser substituídas em simultâneo.
- NÃO elimine as pilhas no fogo pois podem explodir.
- NÃO instale as pilhas com a polaridade (+/-) invertida.
- Mantenha as pilhas e outros objetos que possam ser engolidos longe do alcance das crianças. Contacte imediatamente um médico em caso de ingestão de um objeto.

4. DRENAR O EXCESSO DE ÁGUA (Fig. E)

1. Drene o excesso de água do depósito ao colocar um recipiente sob a saída de drenagem de água (Fig. E2).
2. Retire o bujão de drenagem e deixe a água drenar para o recipiente.
3. Quando a drenagem de água terminar, volte a colocar o bujão de drenagem.
4. Retire o recipiente de água.
5. Opere a unidade no modo de ventoinha para secar o interior da unidade.

NOTA:

- Retire a água de drenagem do depósito uma vez por semana.
- Em operações de refrigeração ou secagem, a água de condensação é drenada para o chassi e salpicada pelo motor de água de embate. Como a temperatura do condensador é elevada, a maior parte da água de condensação é evaporada e drenada para o exterior. Portanto, normalmente, apenas um pouco de água de condensação será acumulado dentro do chassi e não precisa de descarregar a água com frequência.
- Quando o chassi está cheio de água, a campainha emite 8 sons e é exibido "H8" para lembrar o utilizador de descarregar a água:

5. DRENAGEM CONTÍNUA

Existem 2 formas para remover a água recolhida:

1. DRENAGEM DO ORIFÍCIO INFERIOR (Fig. I)

NOTA: Ao usar a opção de drenagem contínua do orifício inferior, instale um tubo de drenagem antes de usar, caso contrário, a fraca drenagem afeta o funcionamento normal da unidade.

Prepare o acessório abaixo accessory.

- | | |
|----|-------------------------------------|
| I1 | Tubo flexível de drenagem |
| I2 | Abraçadeira de parafuso duplo |
| I3 | Parafuso |
| I4 | Grampo de tubo flexível de drenagem |
| I5 | Tampão de borracha |

INSTALAÇÃO DO GRAMPO DO TUBO FLEXÍVEL DE DRENAGEM

1. Retire a tampa de borracha da porta de drenagem. (Fig. I6)
2. Fixe o grampo do tubo flexível de drenagem (I4) no lado direito da placa lateral traseira perto da porta de drenagem com um parafuso (I3). (Fig. I7)
3. Coloque o tubo flexível de drenagem (I1) na porta de drenagem e aparafuse-o e, de seguida, ligue com a abraçadeira de parafuso duplo (I2) (Fig. I8)
4. Coloque o tampão de borracha (I5) no outro lado do tubo fle-

xível de drenagem, corrija com a abraçadeira de parafuso duplo (I2) e coloque-o no grampo de tubo de flexível de drenagem. (Fig. I9)

Para drenagem contínua, retire o tubo flexível de drenagem do grampo e retire a tampa de borracha do tubo flexível de drenagem para descarregar a água. (Fig. I9)

NOTA:

- Depois de terminar a descarga de água, volte a colocar a tampa de borracha no tubo de drenagem e, de seguida, fixe a mangueira no grampo.
- Após a proteção completa da água ser eliminada e o compressor ter sido parado durante 3 minutos, a unidade retoma a operação.

2. DRENAGEM A PARTIR DO ORIFÍCIO DO MEIO

Prepare as peças da parte inferior. (Fig. J).

O tubo de drenagem J1 de diâmetro interno de 14 mm (não incluído, disponível no mercado)

Conector de drenagem J2

1. Para drenar, retire a tampa de drenagem (J3), rodando-a para a esquerda e, de seguida, retire o tampão de borracha (J4) do bico. (Fig. J5)
2. Aparafuse o conector de drenagem (J2) ao bico rodando para a direita. (Fig. J6)
3. Insira o tubo de drenagem (J1) no conector de drenagem horizontalmente abaixo do orifício de drenagem. Evite terreno irregular e dobrar a mangueira. (Fig. J7)

6. INSTALAÇÃO DO GANCHO DO CABO DE ALIMENTAÇÃO (Fig. L)

Monte o gancho do cabo de alimentação (L1) na parte traseira da unidade com parafusos (L2). (Fig L3) A direção do gancho superior é ascendente. Para o gancho inferior, a direção é para baixo.

Enrole o cabo de alimentação em torno do gancho de arame. (Fig. L4)

7. LIMPEZA**LIMPEZA DA GRELHA DE ENTRADA DE AR (Fig. F)**

1. Limpe a grelha de entrada de ar (B10) a cada duas semanas.
2. Para remover o filtro de entrada de ar externo (B10), retire o filtro premindo o fecho integrado no filtro. (Fig. F1)
3. Retire o pó com um aspirador.

⚠ AVISO

- NÃO toque no evaporador. Pode provocar lesões ou danos.

LIMPEZA DA SUPERFÍCIE

Limpe o exterior da unidade com um pano húmido e macio.

⚠ ATENÇÃO

- NUNCA utilize gasolina, solventes, químicos, produtos ou massa de polir pois podem danificar a superfície.
- Antes de limpar o ar condicionado, desligue a unidade e desligue a alimentação. Caso contrário, pode causar choque elétrico.
- NÃO lave condicionador de ar com água. Caso contrário, pode causar choque elétrico.
- Retire a água de drenagem do chassi e desligue a unidade da tomada.

8. ARMAZENAMENTO A LONGO PRAZO

No final de cada estação, ou quando não pretender utilizar a unidade por um período de tempo prolongado, são recomendados os seguintes procedimentos.

1. Coloque a unidade em funcionamento durante 5 ou 6 horas apenas no modo "VENTOINHA" para secar o interior.
2. Retire a água de drenagem do depósito e desligue a unidade da tomada.
3. Limpe a unidade.
Limpe qualquer sujidade ou pó na unidade com um pano húmido e macio ou um aspirador e volte a limpar novamente com um pano seco e macio.
4. Limpe a grelha de entrada de ar (B10) e volte a colocá-la.
5. Armazene a unidade.

A embalagem original é o melhor lugar para armazenar a unidade. Se não tiver os materiais de embalagem originais, cubra a unidade com um saco de plástico de grandes dimensões e armazene num local seco e fresco.

⚠ ATENÇÃO

- Armazene SEMPRE a unidade na vertical.
- NÃO coloque objetos pesados na parte superior da unidade.

9. TRANSPORTE

De preferência, mantenha a unidade na vertical durante o transporte. Se for necessário colocar a unidade na horizontal mais de meia hora, **COLOQUE-A NA VERTICAL DURANTE 24 HORAS ANTES DA OPERAÇÃO.** O não cumprimento desta recomendação pode danificar o compressor. Antes de transportar/ mover a unidade, certifique-se de que o depósito de drenagem está vazio.

10. RESOLUÇÃO DE PROBLEMAS

Verifique os seguintes itens antes de ligar para o serviço de atendimento ao cliente:

SINTOMA	CAUSA	SOLUÇÃO
O ar condicionado não funciona.	- Falha de energia. - A ficha de alimentação está solta. - O pressóstato está desligado ou o fusível está queimado. - Mau funcionamento do circuito. - A unidade foi reiniciada após parar de imediato.	- Espere após a recuperação de energia. - Volte a colocar o tampão. - Solicite a pessoa profissional para substituir o pressóstato ou fusível. - Solicite a pessoa profissional para substituir o circuito. - Espere durante 3 min, depois ligue o aparelho novamente.
A unidade funciona, mas a divisão não está fresca.	- A alimentação é muito baixa. - O filtro de ar está muito sujo. - A temperatura definida não é adequada. - As portas e janelas estão fechadas.	- Espere após a tensão ser retomada. - Limpe o filtro de ar. - Ajuste a temperatura. - Feche as portas e janelas.
O ar condicionado não consegue receber o sinal do controlo remoto ou o controlo remoto não tem sensibilidade.	- A unidade foi interferida seriamente tais como a pressão estática e a tensão instável. - O controlo remoto não está dentro da extensão de receção. - A unidade está bloqueada por obstáculos. - Baixa sensibilidade do controlo remoto. - Existem lâmpadas fluorescentes na divisão.	- Retire da ficha. Insira a ficha após cerca de 3 minutos e, depois, ligue o aparelho. - A extensão de receção do controlo remoto é de 8 m. Não exceda este intervalo. - Elimine os obstáculos. - Verifique as pilhas do controlo remoto. Se a alimentação for baixa, substitua as pilhas. - Mova o controlo remoto perto do ar condicionado. - Desligue a luz fluorescente e tente novamente.
Nenhum ventilador soltou ar Condicionador.	- A entrada ou saída ar está bloqueada. - O evaporador está descongelado. (Observe-o ao puxar para fora do filtro.)	- Elimine os obstáculos. - É o fenómeno normal. O ar condicionado é de descongelamento. Após o descongelamento estar concluído, retoma a operação.
Definir a temperatura não pode ser ajustado.	- A unidade opera em modo automático. - A temperatura necessária excede a extensão de ajuste de temperatura.	- A temperatura não pode ser ajustada no modo automático. - Ajustar a definição de temperatura entre 16°C-30 °C.

ANTES DE PEDIR ASSISTÊNCIA

Os aspetos seguintes não são feitos.

Um ruído sibilante ou oco:	⇒ Este som normalmente é gerado pela passagem de refrigerantes pelos tubos.
Um rangido:	⇒ Este ruído é gerado pela unidade quando expande ou contrai com mudanças de temperatura.
Odor:	⇒ Pode haver a acumulação de odores como tabaco, produtos cosméticos ou alimentos na unidade.

A unidade não arranca nem muda o modo de operação imediatamente: ⇒ Para evitar a sobrecarga do motor do compressor, a unidade será parada por mais de 3 minutos.

ANÁLISE DE AVARIAS

Código de avaria

H8	O tanque está cheio de água.	1. Despeje a água no interior do tanque. 2. Se "H8" ainda estiver exibido, contacte uma pessoa profissional para fazer a manutenção da unidade.
F1	Avaria do sensor de temperatura ambiente.	Entre em contacto com uma pessoa profissional para lidar com ele.
F2	Avaria do sensor de temperatura do evaporador.	Entre em contacto com uma pessoa profissional para lidar com ele.
F0	1. O líquido de refrigeração está a vaziar. 2. O sistema está bloqueado.	Entre em contacto com uma pessoa profissional para lidar com ele.
H3	Proteção contra sobrecarga para o compressor.	1. Se a temperatura ambiente for muito alta, desligue a unidade e, de seguida, energize-a para a operação após a descida de temperatura abaixo dos 35 °C.
E8	Avaria de sobrecarga.	2. Verifique se o evaporador e o condensador estão bloqueados por alguns objetos. Se sim, tire os objetos, desligue a unidade e, de seguida, energize-a para a operação. 3. Se ainda ocorrerem avarias, contacte o nosso centro de serviço pós-venda.
F4	Temperatura do tubo exterior sensor está aberto/em curto-circuito.	

11. ESPECIFICAÇÕES

MODELO	TAD-2220E	TAD-2226E	TAD-2229E	TAD-2235E
FONTE DE ALIMENTAÇÃO	Monofásica 220~240 V, 50 Hz	Monofásica 220~240 V, 50 Hz	Monofásica 220~240 V, 50 Hz	Monofásica 220~240 V, 50 Hz
CAPACIDADE DE REFRIGERAÇÃO	2,0 kW (6.824 BTU)	2,6 kW (8.871 BTU)	2,9 kW (9.895 BTU)	3,5 kW (11.942 BTU)
ENTRADA DE ALIMENTAÇÃO DE REFRIFERAÇÃO	765 W	1.000 W	935 W	1.345 W
CAPACIDADE DE AQUECIMENTO	-	-	-	3,0 kW (10.236 BTU)
ENTRADA DA ALIMENTAÇÃO DE AQUECIMENTO	-	-	-	1.150 W
CLASSE EE / EER*	A / 2,60	A / 2,60	A+ / 3,10	A / 2,60
CLASSE EE/ COP*	-	-	-	A+ / 2,60
CONSUMO DE ENERGIA EM MODO DE ESPERA	0,5 W	0,5 W	0,5 W	0,5 W
CAPACIDADE DE DESUMIDIFICAÇÃO	1,0 L/h	1,43 L/h	1,60 L/h	1,80 L/h
CORRENTE DE FUNCIONAMENTO	3,6 A	4,5 A	4,1 A	5,9 A / 5,0 A (Refrigeração/Aquecimento)
FLUXO DE AR (MÁX.)	300 m³/h	320 m³/h	360 m³/h	360 m³/h
PARA DIVISÕES COM ATE	10 - 16 m²	12 - 17 m²	13 - 19 m²	15 - 22 m²
INTERVALO DE TEMO. OPERACIONAL / HUMIDADE	16~35°C	16~35°C	16~35°C	16°C~35°C / 10°C~ 27°C (Refrigeração/Aquecimento)
NÍVEL DE POTÊNCIA SONORA	63 dB	63 dB	64 dB	65 dB
PROTEÇÃO DA UNIDADE	IPX0	IPX0	IPX0	IPX0
POTÊNCIA DO DISJUNTOR	3,15 A	3,15 A	3,15 A	3,15 A
DIMENSÕES (LxA×P)	315x770x395 mm	315x770x395 mm	390x820x405 mm	390x820x405 mm
PESO	22,5 kg	25,5 kg	32,0 kg	35,0 kg
COMPRESSOR	ROTARY	ROTARY	ROTARY	ROTARY

LÍQUIDO DE REFRIGERAÇÃO	R290 / 0,13 kg	R290 / 0,18 kg	R290 / 0,22 kg	R290 / 0,24 kg
POTENCIAL DE AQUECIMENTO GLOBAL (GWP)	3	3	3	3

* Em conformidade com a norma EN-14511:2018

NOTA: A capacidade do ar de refrigeração varia consoante a temperatura e humidade da divisão.

Faixa(s) de frequência em que o equipamento de rádio opera: 2400MHz-2483.5MHz

Potência máxima de radiofrequência transmitida na(s) faixa(s) de frequência em que o equipamento de rádio opera: 20dBm

12. ACCESSÓRIOS DE KIT DE VENTILAÇÃO

Se a unidade for utilizada exclusivamente num espaço, a eficiência de refrigeração é melhorada ao utilizar os seguintes acessórios do kit de ventilação.

UTILIZAR O CONJUNTO DA CONDUTA DE EXAUSTÃO (Fig. H)

1. Prepare o acessório abaixo.
H1 Bocal do adaptador da mangueira da conduta de exaustão (Repare a unidade)
H2 Mangueira da conduta de exaustão
H3 Bocal de exaustão (superior) + Bocal de exaustão (inferior)
2. Para reparar o bocal de exaustão (superior) e o bocal de exaustão (inferior) em conjunto, pressione o fecho à força para dentro da ranhura. (Fig. H4)
3. Insira uma extremidade da mangueira da conduta de exaustão (tubo flexível) (H2) no bocal do adaptador da mangueira da conduta de exaustão (H1), rodando-o para a direita. E instale o bocal de exaustão (superior + inferior) (H3) no outro lado da mangueira de conduta de exaustão. (Fig. H5)
4. De frente para a lateral com "TOP" para cima. Insira o bocal do adaptador da mangueira da conduta de exaustão na ranhura da saída de exaustão até ouvir um som. (Fig. H6)
5. Coloque a mangueira de exaustão no exterior. (Fig. H7)
NOTA: Coloque a unidade o mais próximo possível da janela ou porta (H5, H6, H7).

13. Manual do especialista

Requisito de capacitação para o pessoal de manutenção (os reparações devem ser apenas especialistas).

- a. Todos os funcionários que trabalham no sistema de refrigeração devem ter a certificação válida concedida pela organização autorizada e a qualificação para usar o sistema de refrigeração reconhecido por esta indústria.
- b. Só pode ser reparado pelo método recomendado pelo fabricante do equipamento.
Se precisar de outro técnico para manter e reparar o aparelho, eles devem ser supervisionados pela pessoa que possui a qualificação para usar o refrigerante inflamável.

Trabalho de preparação de segurança antes da instalação

A segurança deve ser inspecionada antes de manter os aparelhos com o refrigerante inflamável, para reduzir ao mínimo o risco de inflamáveis.

O trabalho deve ser executado sob um procedimento controlado para minimizar o risco de presença de gás ou vapor inflamável durante o trabalho.

Deteção de refrigerantes inflamáveis

Sob nenhuma circunstância as fontes potenciais de ignição devem ser usadas na busca ou deteção de fugas de refrigerante. Uma tocha de iodetos (ou qualquer outro detetor que utilize chama nua) não deve ser usada.

Verificação do ambiente

- Todo o pessoal de manutenção e outras pessoas que trabalhem na área local, devem receber instruções sobre a natureza do trabalho que está sendo executado. O trabalho em espaços confinados deve ser evitado. A área ao redor do espaço de trabalho deve ser seccionada. Certifique-se de que as condições dentro da área foram protegidas pelo controlo de materiais inflamáveis.
- A área deve ser verificada com um detetor de refrigerante apropriado antes e durante o trabalho para garantir que o técnico esteja ciente de atmosferas potencialmente tóxicas ou inflamáveis.
Certifique-se de que o equipamento de deteção de fuga usado seja adequado para uso com todos os refrigerantes aplicáveis, ou seja, sem faíscas, adequadamente vedados ou intrinsecamente seguros.
- Nenhum funcionário que execute trabalhos de um sistema de refrigeração que exponha qualquer trabalho de tubulação deve usar quaisquer fontes de ignição de maneira que possa le-

var ao risco de incêndio ou explosão. Todas as fontes possíveis de ignição, incluindo o consumo de cigarros, devem ser mantidas suficientemente afastadas do local de instalação, reparação, remoção e eliminação, durante o qual o refrigerante pode ser liberado no espaço circundante.

Antes do trabalho, a área ao redor do equipamento deve ser inspecionada para garantir que não haja perigos inflamáveis ou riscos de ignição. Os sinais de "Não fumar" devem ser exibidos.

- Se qualquer trabalho a quente for executado no equipamento de refrigeração ou em peças associadas, o equipamento adequado de extinção de incêndio deve estar disponível à. Tenha um pó seco ou extintor de incêndio CO₂ adjacente à área de recarga.
- Verifique se a área está aberta ou se está adequadamente ventilada antes de aceder o sistema ou executar qualquer trabalho a quente. Um certo grau de ventilação deve ser mantido durante o período em que o trabalho é executado. A ventilação deve dispersar com segurança qualquer refrigerante liberado e, de preferência, expulsá-lo externamente para a atmosfera.

Equipamento de refrigeração

Nos locais em que os componentes elétricos estão sendo trocados, eles devem ser adequados ao objetivo e à especificação correta. Deve seguir sempre as diretrizes de manutenção e reparação do fabricante. Em caso de dúvida, consulte o departamento técnico do fabricante para obter assistência.

As seguintes verificações devem ser aplicadas às instalações que utilizam refrigerantes inflamáveis:

- A carga real de refrigerante está de acordo com o tamanho da sala em que as peças que contêm refrigerante são instaladas;
- As máquinas e tomadas de ventilação estão funcionando adequadamente e não estão obstruídas;
- Se um circuito de refrigeração indireta estiver sendo usado, o circuito secundário deve ser verificado quanto à presença de refrigerante;
- A marcação no equipamento continua visível e legível. Marcações e sinais ilegíveis devem ser corrigidos;
- Os tubos ou componentes de refrigeração são instalados em uma posição em que é improvável que sejam expostos a qualquer substância que possa corroer os componentes que contêm refrigerante, a menos que estes componentes construídos com materiais que sejam inerentemente resistentes a serem corroídos ou estejam adequadamente protegidos contra a corrosão.

Verificação de dispositivos elétricos

O reparação e a manutenção dos componentes elétricos devem incluir verificações iniciais de segurança e procedimentos de inspeção de componentes. Se houver uma falha que possa comprometer a segurança, nenhuma fonte elétrica deverá ser ligada ao circuito até que seja tratada corretamente. Se não for possível corrigir a falha imediatamente, mas for necessário continuar a operação, uma solução temporária adequada deve ser usada. Isso deve ser relatado ao proprietário do equipamento para que todas as partes sejam avisadas.

As verificações de segurança iniciais devem incluir:

- Se os capacitores estão descarregados: isso deve ser feito de maneira segura para evitar a possibilidade de faíscas;
- Se nenhum componente elétrico e fiação seja exposto durante o recarga, recuperação ou purga do sistema;
- Que existe continuidade de ligação à terra.

Reparações em componentes selados

Durante os reparações nos componentes selados, todas as fontes de alimentação elétrica devem ser desligadas do equipamento que está sendo trabalhado antes de qualquer remoção das tampas vedadas, etc. A deteção deve estar localizada no ponto mais crítico para alertar sobre uma situação potencialmente perigosa. Deve-se prestar atenção especial ao seguinte para garantir que, ao trabalhar com componentes elétricos, o invólucro não seja alterado de maneira que o nível de proteção seja afetado. Isso deve incluir danos aos cabos, número excessivo de ligações, terminais não fabricados conforme as especificações originais, danos às vedações, encaixe incorreto das buçins, etc.

- Verifique se o aparelho foi montado com segurança.
- Certifique-se de que as vedações ou o material de vedação não foram degradado a ponto de não servir mais ao propósito de impedir o aumento de atmosferas inflamáveis. As peças de reposição devem estar de acordo com as especificações do fabricante.

NOTA : O uso de selante de silicone pode inibir a eficácia de alguns tipos de equipamentos de deteção de fugas. Os componentes intrinsecamente seguros não precisam ser isolados antes de ser usados.

Cabeamento

Verifique se os cabos não estão sujeitos a desgaste, corrosão, pressão excessiva, vibração, arestas cortantes ou quaisquer outros efeitos ambientais adversos. A verificação também deve levar em consideração os efeitos do envelhecimento ou da vibração contínua de fontes como compressores ou ventiladores.

Métodos de detecção de fuga

Os seguintes métodos de detecção de fuga são considerados aceitáveis para todos os sistemas de refrigerante.

Detetores de fuga eletrônicos podem ser usados para detectar fugas de refrigerante, mas, no caso de refrigerantes inflamáveis, a sensibilidade pode não ser adequada ou pode ser necessária uma nova calibração.

(O equipamento de detecção deve ser calibrado em uma área livre de refrigerante.) Verifique se o detector não é uma fonte potencial de ignição e é adequado para o refrigerante usado.

O equipamento de detecção de fuga deve ser ajustado em uma porcentagem do LFL do refrigerante e calibrado com o componente empregado e a porcentagem apropriada de gás (25% no máximo) é confirmada.

Os fluidos de detecção de fuga são adequados para uso com a maioria dos refrigerantes, mas o uso de detergentes contendo cloro deve ser evitado, pois o cloro pode reagir com o refrigerante e corroer a tubulação de cobre.

Se houver suspeita de fuga, todas as chamas expostas devem ser removidas/extintas.

Se for encontrado uma fuga de refrigerante que requer brasagem, todo o refrigerante deve ser recuperado do sistema ou isolado (por meio de válvulas de fechamento) em uma parte do sistema remota da fuga. Para aparelhos que contenham refrigerantes inflamáveis, o nitrogênio livre de oxigênio (OFN) deve ser purgado através do sistema antes e durante o processo de brasagem

Remoção e evacuação

Ao aceder o circuito de refrigerante para fazer reparações - ou para qualquer outra finalidade - devem ser utilizados procedimentos convencionais. No entanto, para refrigerantes inflamáveis, é importante que a melhor prática seja seguida pois a inflamabilidade é uma consideração. O seguinte procedimento deve ser respeitado:

- Remover o refrigerante;
- purgar o circuito com gás inerte;
- evacuar;
- purgar novamente com gás inerte;
- abrir o circuito cortando ou brasando.

A carga de refrigerante deve ser recuperada nos cilindros de recuperação corretos.

Para aparelhos que contenham refrigerantes inflamáveis, o sistema deve ser "lavado" com OFN para tornar a unidade segura. Esse processo pode precisar ser repetido várias vezes.

Ar comprimido ou oxigênio não deve ser usado para purgar sistemas de refrigerante.

Para aparelhos que contenham refrigerantes inflamáveis, a descarga deve ser conseguida quebrando o vácuo no sistema com OFN e continuando a encher até que a pressão de trabalho seja atingida, depois ventilando para a atmosfera e finalmente puxando para baixo para o vácuo.

Este processo deve ser repetido até que não haja refrigerante dentro do sistema.

Quando a carga final de OFN é usada, o sistema deve ser ventilado até a pressão atmosférica para permitir que o trabalho ocorra. Esta operação é absolutamente vital para a execução de operações de brasagem na tubulação.

Verifique se a saída da bomba de vácuo não está próxima de nenhuma fonte de ignição e se tem ventilação disponível.

Procedimentos de recarga

Além dos procedimentos convencionais de recarga, devem ser seguidos os seguintes requisitos.

- Certifique-se de que a contaminação de diferentes refrigerantes não ocorra ao usar o equipamento de recarga. Mangueiras ou tubulações devem ser o mais curtas possível para minimizar a quantidade de refrigerante contida nelas.
- Os cilindros devem ser mantidos na vertical.
- Verifique se o sistema de refrigeração está aterrado antes de carregar o sistema com refrigerante.
- Rotule o sistema quando a recarga estiver concluída (se ainda não estiver).
- Deve-se tomar muito cuidado para não encher demais o sistema de refrigeração.

Antes de recarregar o sistema, ele deve ser testado com o gás de purga apropriado.

O sistema deve ser testado quanto a fuga após a conclusão do carregamento, mas antes do comissionamento.

Um teste de fuga de acompanhamento deve ser executado antes de sair do local.

Descomissionamento

Antes de executar este procedimento, é essencial que o técnico esteja completamente familiarizado com o equipamento e com todos os seus detalhes. Recomenda-se uma boa prática que todos os refrigerantes sejam recuperados com segurança. Antes da execução da tarefa, uma amostra de óleo e refrigerante deve ser coletada caso seja necessária uma análise antes da reutilização do refrigerante recuperado.

É essencial que a energia elétrica esteja disponível antes do início da tarefa.

- a) Familiarize-se com o equipamento e seu funcionamento.
- b) Isolar o sistema eletricamente.
- c) Antes de tentar o procedimento, verifique se:
 - equipamentos de manuseio mecânico estão disponíveis, se necessário, para a manipulação de cilindros de refrigerante;
 - todo o equipamento de proteção individual está disponível e sendo usado corretamente;
 - o processo de recuperação é supervisionado o tempo todo por uma pessoa competente;
 - equipamentos de recuperação e cilindros estão em conformidade com os padrões apropriados.
- d) Bombeie o sistema de refrigerante, se possível.
- e) Se o vácuo não for possível, crie um coletor para que o refrigerante possa ser removido de várias partes do sistema.
- f) Certifique-se de que o cilindro esteja situado na balança antes que a recuperação ocorra.
- g) Ligue a máquina de recuperação e opere de acordo com as instruções do fabricante.
- h) Não encha demais os cilindros. (Não mais de 80% de carga líquida em volume).
- i) Não exceda a pressão máxima de trabalho do cilindro, mesmo que temporariamente.
- j) Quando preencher os cilindros corretamente e o processo concluído, verifique se os cilindros e o equipamento foram removidos imediatamente do local e se todas as válvulas de isolamento no equipamento estão fechadas.
- k) O refrigerante recuperado não deve ser carregado em outro sistema de refrigeração, a menos que tenha sido limpo e verificado.

Etiqueta

O equipamento deve ser rotulado informando que foi descomissionado e esvaziado de refrigerante. O rótulo deve ser datado e assinado. Para aparelhos contendo refrigerantes inflamáveis, verifique se há etiquetas no equipamento indicando que o equipamento contém refrigerante inflamável.

Recuperação

Ao remover o refrigerante de um sistema, seja para manutenção ou descomissionamento, recomenda-se uma boa prática que todos os refrigerantes sejam removidos com segurança.

Ao transferir refrigerante para os cilindros, assegure-se de que apenas sejam utilizados cilindros de recuperação de refrigerante apropriados. Verifique se o número correto de cilindros para manter a carga total do sistema está disponível. Todos os cilindros a serem utilizados são designados para o refrigerante recuperado e rotulados para esse refrigerante (isto é, cilindros especiais para a recuperação de refrigerante). Os cilindros devem estar completos com válvula de alívio de pressão e válvulas de fechamento associadas em boas condições de funcionamento. Os cilindros de recuperação vazios são evacuados e, se possível, resfriados antes da recuperação.

O equipamento de recuperação deve estar em boas condições de funcionamento, com um conjunto de instruções relativas ao equipamento disponível e deve ser adequado para a recuperação de todos os refrigerantes apropriados, incluindo, quando aplicável, refrigerantes inflamáveis. Além disso, um conjunto de balanças calibradas deve estar disponível e em boas condições de funcionamento. As mangueiras devem estar completas com acoplamentos de desligamento sem fungos e em boas condições. Antes de usar a máquina de recuperação, verifique se ela está em boas condições de funcionamento, se foi adequadamente mantida e se todos os componentes elétricos associados estão vedados para evitar ignição no caso de liberação do refrigerante. Consulte o fabricante em caso de dúvida.

O refrigerante recuperado deve ser devolvido ao refrigerante fornecedor no cilindro de recuperação correto e a nota relevante da transferência de resíduos organizada. Não misture refrigerantes em unidades de recuperação e, especialmente, em cilindros.

Se for necessário remover compressores ou óleos de compressor, verifique se foram evacuados para um nível aceitável para garantir

que o refrigerante inflamável não permaneça dentro do lubrificante. O processo de evacuação deve ser realizado antes da devolução do compressor aos fornecedores. Somente o aquecimento elétrico do corpo do compressor deve ser empregado para acelerar esse processo. Quando o óleo é drenado de um sistema, ele deve ser feito com segurança.

GARANTIA LIMITADA

TOYOTOMI CO., LTD. ("TOYOTOMI") garante que cada produto e respetivas peças do mesmo são vendidos sem defeitos de material ou mão-de-obra quando utilizados e mantidos em condições normais por um período de TRINTA E SEIS (36) MESES após a data de entrega ao comprador retalhista original sujeito aos seguintes termos e condições:

O QUE É ABRANGIDO: produto ou quaisquer peças do mesmo com defeito de material ou mão-de-obra.

O QUE NÃO É ABRANGIDO:

Esta garantia não abrange qualquer defeito devido a negligência de terceiros, falha de instalação, operação ou manutenção da unidade de acordo com as instruções (as instruções de funcionamento e manutenção são fornecidas com cada nova unidade), utilização despropositada, acidentes, alteração, utilização de peças e acessórios TOYOTOMI não autorizados ou não padronizados, avaria elétrica, isto é, resultante de grandes picos de corrente, curto-circuito, etc., instalação incorreta ou reparação por qualquer pessoa que não um centro de assistência especificado pela TOYOTOMI.

QUEM É ABRANGIDO: o comprador retalhista original.

O QUE FAREMOS: A TOYOTOMI repara ou substitui gratuitamente, a seu critério, todas as peças defeituosas abrangidas por esta garantia limitada numa base de transporte, até ao revendedor ou distribuidor autorizado da TOYOTOMI.

O QUE DEVE FAZER PARA OBTER A ASSISTÊNCIA DA GRATUITA: deve devolver o produto ou peça com defeito a qualquer revendedor ou distribuidor autorizado da TOYOTOMI com esta GARANTIA LIMITADA. Se a assistência não estiver disponível localmente, contacte o nosso DEPARTAMENTO DE RELAÇÕES COM CLIENTES através de:

TOYOTOMI EUROPE SALES B.V.

E-MAIL: info@toyotomi.eu

SITE WEB: www.toyotomi.eu

O MENCIONADO ACIMA EXPRESSA TODAS AS OBRIGAÇÕES E RESPONSABILIDADES DA TOYOTOMI RELATIVAMENTE À QUALIDADE DO PRODUTO FORNECIDO PELA MESMA. TODAS AS OUTRAS GARANTIAS, EXPRESSAS OU IMPLÍCITAS, INCLUINDO AS GARANTIAS DE COMERCIALIZABILIDADE OU ADEQUAÇÃO A UM FIM PARTICULAR SÃO RENUNCIADAS. A TOYOTOMI NÃO SERÁ RESPONSÁVEL PELA PERDA DE UTILIZAÇÃO DO PRODUTO, INCONVENIÊNCIA, PERDA OU QUAISQUER OUTROS DANOS, DIRETOS OU CONSEQUENTES, RESULTANTES DA UTILIZAÇÃO OU INCAPACIDADE DE UTILIZAÇÃO DO PRODUTO OU DANOS RESULTANTES DE DEFEITOS NO PRODUTO OU ATRIBUÍVEIS AOS MESMOS.

Ninguém que não a TOYOTOMI tem autoridade de alargar ou modificar os termos desta Garantia Limitada de qualquer modo.

Alguns estados não permitem a exclusão ou limitação de danos incidentais ou consequentes ou limitações sobre a duração de uma garantia implícita, pelo que estas limitações ou exclusões podem não ser aplicáveis a si. Esta Garantia Limitada concede direitos legais específicos e também pode ter outros direitos que variam consoante estado.

FORKLARING AF SYMBOLER



Apparat fyldt med brandfarlig gas R290.



Før installation og betjening af apparatet skal betjeningsvejledningen læses først.



Før installation af apparatet skal installationsvejledningen læses først.



Før apparatet repareres, skal servicehåndbogen læses først.

SIKKERHEDSTIPS

VIGTIGT

- Læs vejledningen omhyggeligt inden brug.
- Enheden skal betjenes, når rumtemperaturen er mellem 16°C og 35°C. Hvis rumtemperaturen er under 16°C, kan der dannes is på spolerne. Hvis rumtemperaturen er over 35°C, slukker kompressoren automatisk for at beskytte sig selv.
- Vent **ALTID** 3 minutter med at genstarte enhedene efter at have slukket den.

⚠ ADVARSEL

- Udsæt **ALDRIG** spædbørn, handicappede eller ældre direkte for luftstrømmen. Juster luftstrømmens retning.
- Hold børn væk fra enheden. Børn er særligt udsat for denne fare. Den indvendige ventilator kører med høj hastighed. Tildækning kan forringe klimaanlæggets ydeevne eller medføre, at det ikke fungerer.
- Indsæt **ALDRIG** genstande af nogen art i luftindtaget eller luftudtaget.
- Stikke **MÅ IKKE** trækkes ud, hvis dine hænder er våde. Der kan opstå elektrisk stød.
- Må **IKKE** betjenes på et vådt sted.
- Apparatet skal installeres i overensstemmelse med de nationale forskrifter for ledningsføring.
- Tilslut **ALTID** til 220~240V, 50Hz, enfaset stikkontakt.
- Sørg for, at strømstikket sidder korrekt i beholderen.

- **UNDLAD** at føre netledningen under tæpper eller gulvmåtter af nogen art.
- Forsøg **IKKE** at forkorte eller ændre netledningen på nogen måde.
- Brug **IKKE** overdreven kraft eller tryk på strømforsyningens ledning.
- Sørg for, at stikket er fri for støv.
- Brug **IKKE** en forlængerledning.
- Tænd og sluk **IKKE** ved at isætte eller fjerne strømstikket, som kan forårsage elektrisk stød eller brand.
- Hvis netledningen på denne enhed er beskadiget, skal den udskiftes af producenten, dennes serviceværksted eller kvalificerede personer for at undgå enhver risiko.
- Hvis der er risiko for lynnedslag, stop enheden, og frakobl netledningen.
- Rør **IKKE** ved fordamperen, kondensatoren og rør.
- Må **IKKE** betjenes, når filteret er afmonteret.
- Dette apparat kan bruges af børn fra 8 år og opefter og personer med nedsatte fysiske, sensoriske eller mentale evner eller manglende erfaring og viden, hvis de er under opsyn eller er blevet instrueret i sikker brug af apparatet på en sikker måde og forstår de medfølgende risici.
- Børn må ikke lege med apparatet.
- Rengøring og vedligeholdelse udført af brugeren må ikke foretages af børn uden opsyn.
- Det er forbudt at betjene enheden på badeværelset eller i vaskerummet.
- Der må **IKKE** komme materialer ind i luftkanalen. Hvis der kommer diverse materialer ind i luftkanalen, skal du kontakte fagfolk, som kan tage sig af det.

⚠ FORSIGTIG

- Hold enheden mere end 30 cm (12 tommer) væk fra genstande eller vægge. (Fig. G)
- Hvis enheden betjenes i KØLING-modus i et område med meget høj fugtighed, kan

enhedens overflade blive dækket af en tåge. Aftør eventuel tåge, før den får mulighed for at komme på gulvet eller tæppet.

- Fjern drænvand, før enheden flyttes.
- For at minimere korrosion må enheden IKKE anvendes i fugtige områder med saltholdig luft.
- Må IKKE betjenes i direkte sollys.
- Må IKKE anvendes til et bestemt formål som f.eks. konservering af levnedsmidler, dyr, planter, præcisionsapparater, kunst og medicin.
- Anbring IKKE dyr, planter eller udstyr til forbrænding på et sted, der udsættes for enhedens direkte luftstrøm.
- UNDLAD at ride eller placere genstande på enhed.
- UNDLAD dreje enheden om på siden eller på hovedet ned.

KØLEMIDLET

- For at få luftkonditioneringsenheden til at fungere cirkulerer et særligt kølemiddel i systemet. Det anvendte kølemiddel er fluorid R290, som er specielt rensat. Kølemidlet er brandfarligt og lugtfrit. Desuden kan det medføre eksplosion under visse forhold.
- Sammenlignet med almindelige kølemidler er R290 et ikke-forurenende kølemiddel uden skade på ozonosfæren. Påvirkningen på drivhuseffekten er også lavere. R290 har meget gode termodynamiske egenskaber, der fører til en virkelig høj energieffektivitet. Enhederne har derfor brug for mindre påfyldning.
- Se typeskiltet for oplysninger om opladningsmængden på R290.

⚠ ADVARSEL

- Apparatet er fyldt med brændfarlig gas R290.
- Apparatet skal installeres, betjenes og opbevares i et rum med et gulvareal på mere end 11 m² (for TAD-2220E, 2226E) eller 15 m² (for TAD-2229E, 2235E).

- Apparatet skal opbevares i et rum uden kontinuerlig betjening af antændelseskilder. (for eksempel: åben ild, et gasapparat eller et elektrisk varmeapparat.)
- Apparatet skal opbevares i et godt ventileret område, hvor rummets størrelse svarer til det rum, der er angivet til betjening.
- Apparatet skal opbevares på en måde, så det forhindres, at der opstår mekaniske skader.
- Kanaler, der er tilsluttet et apparat, må ikke indeholde en antændelseskilde.
- Hold eventuelle påkrævede ventilationsåbninger fri for blokeringer.
- Må IKKE punkteres eller brændes.
- Vær opmærksom på, at kølemidler muligvis ikke lugter.
- Brug IKKE midler til at fremskynde afrimningsproces eller rengøring, bortset fra dem, der er anbefalet af producenten.
- Eftersyn må kun udføres af producenten som anbefalet.
- Hvis reparation er nødvendig, kontakt det nærmeste autoriserede serviceværksted. Enhver reparation, der udføres af ukvalificeret personale, kan være farlig.
- Efterlevelse af nationale gasforordninger skal overholdes.
- Læs specialisthåndbogen (se afsnit 13).



Denne markering angiver, at dette produkt ikke bør bortskaffes sammen med andet husholdningsaffald i hele EU. For at forhindre beskadigelse af miljøet eller menneskers sundhed pga. Ukontrolleret bortskaffelse af affald, bør det sendes til genbrug på ansvarlig vis for at fremme den bæredygtige anvendelse af materielle ressourcer. For at returnere din brugte enhed, bedes du anvende returnerings- og indsamlingsordningerne eller kontakte forhandleren, hvor produktet blev købt. De kan tage imod produktet for at sende den til genbrug på en miljømæssigt sikker måde.

R290: 3

OVERSIGT

Ideen bag enheden er at give en lokal forsyning af kold luft. Enheden vil i høj grad forbedre din personlige komfort, uanset om det er på en arbejdsstation eller endda i din yndlingsstol.

Fire (4) hjul gør det nemt at flytte enheden fra rum til rum. Den køler og tørrer luften på samme tid, så du kan forblive komfortabel, selv når det er fugtigt eller regnfuldt udenfor. Dine møbler og tekstiler holdes også i god stand, når den bruges som affugter.

Konventionelle klima anlæg bruger store mængder energi til at afkøle et helt rum, herunder vægge og møbler. Denne enhed skaber kun en zone med kold og tør luft, hvor det er nødvendigt. Den spilder ikke energi på at køle omgivelserne.

Den er nem at betjene. Den indbyggede timer giver mulighed for mellem 0,5 og 24 timers drift, som automatisk tænder og slukker enheden.

Ved sengetid er dvale-funktionen praktisk. Ved at øge den forudindstillede temperatur med langsommere grader, kan man sove mere behageligt. Udluftning er ikke nødvendig. Men hvis enheden udelukkende skal anvendes i et rum, vil køleeffektiviteten blive forbedret ved hjælp af ventilationssættet, som følger med enheden.

DRIFTSFUNKTIONER

1. DRIFT MED KØLING/OPVARMNING (for TAD-2235E):

Normalt ledes kold luft/varm luft (for TAD-2235E) ud gennem de forreste luftspjæld ved cirkulationsventilatoren.

2. AUTOMATISK DRIFT:

Når den ønskede funktion er indstillet, gemmes den, så længe den er tilsluttet stikkontakten. I tilfælde af strømsvigt skal den ønskede funktion genindlæses, når strømmen genetableres.

3. TERMO-STYRING:

Kompressoren skifter automatisk til ON eller OFF for at opretholde den ønskede temperatur.

4. TIMERFUNKTION:

Enheden tændes og slukkes efter den angivne tidsperiode (0,5, 1, 1,5,24 timer).

5. AUTOMATISK AFBRYDERMEKANISME, NÅR DRÆNBEHOLDEREN ER FULD:

Når kabinettet er fyldt med vand, slukkes enheden automatisk. Summeren afgiver 8 sekunder, og "H8" vises på fjernbetjeningen.

6. LUFTFILTER:

Et forfilter beskytter enheden mod støv.

1. BESKRIVELSE

Fig. A FORSIDE

- A1 Luftudtag
- A2 Vandret luftspjæld
- A3 Betjeningspanel
- A4 Lodret luftspjæld
- A5 Hjul

Fig. B BAGSIDE

- B1 Luftindtag (fordamper)
- B2 Luftudtag
- B3 Luftindtag (kondensator)
- B4 Krog til strømforsyningskabel
- B5 Strømsstik
- B6 Strømforsyningsledning
- B7 Vanddræneløb til kontinuerlig aftapning (Affugtnings- og Kølingsmodus)
- B8 Holder til fjernbetjening
- B9 Bærehåndtag
- B10 Luftindtag gitter (forfilter)

Fig. C BETJENINGSPANEL

- C1 Tænd/sluk-knap
- C2 Dvale-knap
- C3 Knap til ventilatorhastighed
- C4 Timer-knap
- C5 Modusknap
- C6 Justeringsknapper
- C7 Lampe til Kølingsmodus
- C8 Lampe til Affugtermodus

- C9 Lampe til Ventilatormodus
- C10 Auto./ Høj/medium /lav luftstrøm lampe
- C11 X-FAN-drift (indvendig tørring drift) knap
- C12 Lampe for Opvarmningsmodus (for TAD-2235E)
- C13 Knap til indstilling af temperatur (gælder ikke for denne enhed)
- C14 Knap til lys
- C15 Knap til Health/save (gælder ikke for denne enhed)
- C16 "☀️", "🌧️" og SWING-knap (gælder ikke for denne enhed)
- C17 TURBO-knap (gælder ikke for denne enhed)
- C18 UR-knap
- C19 🏠/🏠-knap
- C20 WiFi-knap

Angivelse af symboler på fjernbetjeningen

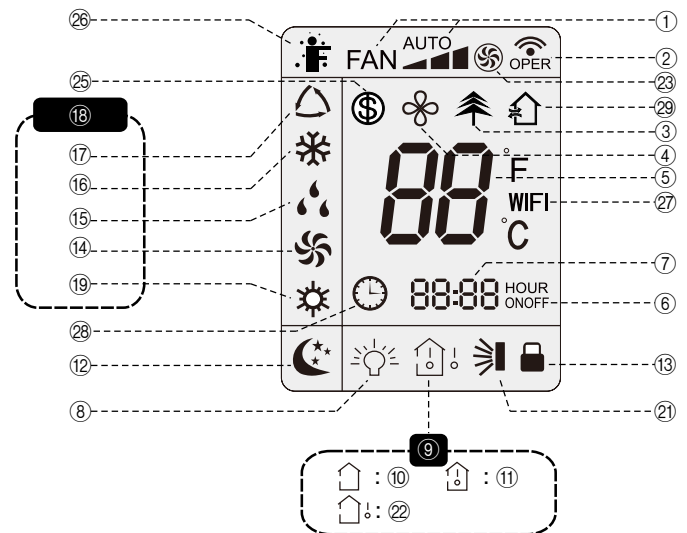

- ① Indstil ventilatormodus
- ② Sendesignal
- ③ (gælder Ikke for denne enhed)
- ④ Betjening af X-fan (indvendig tørring)
- ⑤ Indstil temperatur
- ⑥ TÆND timer/sluk timer
- ⑦ Indstil tid
- ⑧ Lys
- ⑨ Temperaturdisplay type
- ⑩ Indstil temperatur
- ⑪ En indendørs omgivende temperatur
- ⑫ Slumretilstand
- ⑬ Børnesikring
- ⑭ Ventilatormodus
- ⑮ Affugtningsmodus
- ⑯ Kølingsmodus
- ⑰ Automatisk modus
- ⑱ Driftsform
- ⑲ Opvarmningsmodus (for TAD-2235E)
- ⑳-㉔ (gælder Ikke for denne enhed)
- ㉕ WiFi-funktion
- ㉖ Ur
- ㉗ Ventilation form

2. DRIFT

DRIFTSTRIN:

1. TRYK "POWER"-KNAPPEN (C1) TIL "ON".

2. TRYK PÅ MODUSKNAPPEN (C5).

Tryk på modusknappen (C5) for at indstille den ønskede driftsform "Køling" (C7), "Affugtning" (C8), "Ventilator" (C9) eller "Opvarmning" (C12) (for TAD-2235E).

Afkølingsmodus (C7)

I "Afkøling"-modus afkøles luften, og varm luft udtømmes fra udstødningsudløbet.

BEMÆRK: I Afkølingsmodus kan man justere den indstillede temperatur og VENTILATORHASTIGHEDEN.

Affugtningsmodus (C8)

Luften affugtes, når den passerer gennem enheden, uden at være i fuld kølemodus.

BEMÆRK: I "Affugtning"-modus kan man ikke ændre ventilatorhastigheden.

Ventilatormodus (C9)

"Ventilator"-modus sørger kun for cirkulation af luft i rummet, så man kan ikke indstille rumtemperaturen.

BEMÆRK: Alle modusindikatorer på enheden vil være SLUKKET. Ventilatorhastigheden kan justeres.

Opvarmningsmodus (C12) (for TAD-2235E)

I denne modus er indikatoren for opvarmningsmodus lys. Syv segment displayet viser den indstillede temperatur.

Temperaturindstillingsområdet er 16°C–30°C.

3. TRYK PÅ TIMER-/

TEMPERATURJUSTERINGSKNAPPERNE (C6)

Tryk på timer-knappen (C4) for at gå ind i timerindstillingsmodus. I denne modus, tryk på knappen "+" eller "-" (C6) for at justere timerindstillingen. Timerindstillingen øges eller formindskes 0,5 timer ved at trykke på knappen "+" eller "-" inden for 10 timer, mens timerindstillingen øges eller mindskes 1 time ved at trykke på knappen "+" eller "-" ud over 10 timer. Når timerindstillingen er afsluttet, viser enheden temperatur, hvis der ikke er nogen betjening i 5 sekunder. Status vises på den digitale indikator, hvis timerfunktionen er startet op. I timermodus, tryk på timerknappen igen for at annullere timermodus.

4. TRYK PÅ KNAPPEN VENTILATORHASTIGHED (C3)

Tryk på knappen ventilatorhastighed (C3) for at indstille den ønskede luftstrømningshastighed. Under "Affugtning"-modus er denne knap ugyldig.

Auto.....Drift ved automatisk luftstrøm efter den omgivende temperatur

Høj.....Drift ved en høj luftstrøm

Medium..Drift ved en medium luftstrøm

Lav.....Drift ved en lav luftstrøm

5. STOP DRIFT

Tryk på tænd/sluk-knappen (C1), hvorefter alle lys slukkes.

DRIFT I DVALEMODUS (C2)

Tryk på knappen "Dvale" (C2) for at gå ind i dvalemodus. Når enheden kører i Kølemodus, stiger den forudindstillede temperatur 1°C med 1 time. Efter 2 timer vil enheden holde driften ved denne temperatur hele tiden.

(for TAD-2235E) Hvis styreenheden fungerer ved opvarmningsmodus, vil den forudindstillede temperatur falde med 1°C inden for 1 time, når dvalemodus er startet. Den forudindstillede temperatur vil falde med 2°C inden for 2 timer, og derefter vil enheden fungere ved denne temperatur hele tiden.

BEMÆRK: Dvalemodus er kun til Kølings- og Opvarmningsmodus (for TAD-2235E). Og er ikke tilgængelig for Ventilator-, Affugtning- og Auto-modiene.

VANDRET JUSTERBAR LUFTSPJÆLD (A2)

Luftudtaget kan justeres opad eller nedad. (Fig. K1)

FORSIGTIG:

De vandrette luftspjæld må ikke justeres til den laveste eller højeste position under Kølingsmodus eller Affugtningsmodus med ventilatorhastigheden til Lav i en længere periode, da der kan dannes kondens på luftspjældene.

VANDRET JUSTERBAR LUFTSPJÆLD (A4)

Luftudtaget kan justeres mod højre eller mod venstre. (Fig. K2)

FORSIGTIG:

De vandrette luftspjæld må ikke justeres til yderste venstre eller højre under Kølingsmodus eller Affugtningsmodus med ventilatorhastigheden indstillet til Lav i en længere periode. Der kan dannes kondens på luftspjældene.

HOLDER TIL FJERNBETJENING (B8)

For at forhindre, at fjernbetjeningen bliver væk, skal fjernbetjeningen placeres i holderen på enheden, når den ikke er i brug.

3. BRUG AF FJERNBETJENING

Når strømmen er blevet tilsluttet, vil klimaanlægget udsende en lyd. Når driftsindikatoren "☼" er TÆNDT (rød indikator), kan man betjene klimaanlægget ved hjælp af fjernbetjeningen. Ved at trykke på knappen på fjernbetjeningen blinker signalikonet "☼" på displayet en gang, og klimaanlægget udsender en lyd, hvilket betyder, at signalet er blevet sendt til klimaanlægget.

Funktionerne fungerer på samme måde som klimaanlæggets betjeningspanel. (Fig. C)

Den indstillede temperatur og ur-ikonet vises på displayet, når enheden er SLUKKET.

Hvis man indstiller en funktion med fjernbetjeningen, vises de tilsvarende ikoner og lys på displayet.

BEMÆRK:

- Intervallet mellem to bevægelser kan ikke overstige 5 sekunder, for ellers afslutter fjernbetjeningen indstillingsstatus.

KNAPPEN TIMER-/TEMPERATURJUSTERING (C6)

Ved at trykke på justeringsknappen (C6) en gang øges eller mindskes den indstillede temperatur med 1°C(°F).

Hold justeringsknappen nede (C6) i 2 sekunder, og den indstillede temperatur på fjernbetjeningen ændres hurtigt.

BEMÆRK:

- Under SLUKKET status, ved at trykke på knappen "▼" og knappen "MODUS" samtidigt, kan man skifte mellem °C og °F.
- Temperaturen kan ikke justeres under automatisk modus.

X-FAN-KNAP (indvendig tørring) (C11)

Tryk på knappen X-FAN (C11) eller hold ventilatorhastighedsknappen (C3) nede i 2 sekunder i Kølingsmodus eller Affugtningsmodus, ikonet "☼" vises, og den indendørs ventilator forsætter driften et par minutter for at tørre den indendørs enhed, selvom enheden er blevet slukket. Efter aktivering er X-FAN SLUKKET som standard. X-FAN er ikke tilgængelig i Automatisk modus eller Ventilatormodus. Denne funktion angiver, at fugt på fordampere i den indendørs enhed blæses væk, når enheden er stoppet for at undgå skimmel-svamp.

- Når funktionen X-FAN er slået til: Efter slukning af enheden ved at trykke på tænd/sluk-knappen fortsætter den indendørs ventilator i nogle minutter ved lav hastighed. I denne periode holdes ventilatorhastighedsknappen nede i 2 sekunder for at stoppe den indendørs ventilator.
- Når funktionen X-FAN er slået fra: Efter slukning af enheden ved at trykke på tænd/sluk-knappen, slukkes hele enheden.

TIMERKNAP (C4)

SLUKNING AF TIMER

Tryk på knappen SLUK TIMER for at starte timeren for automatisk slukning. For at annullere det automatiske tidsprogram, tryk blot på knappen igen. Indstillingen SLUKNING AF TIMER er den samme som AKTIVERING AF TIMER.

TÆNDT TIMER

Tryk på knappen AKTIVERING AF TIMER for at starte timeren for automatisk AKTIVERING. For at annullere det automatiske tidsprogram, tryk blot på denne knap igen.

Efter et tryk på denne knap, forsvinder ☼ og "ON" blinker. 00:00 vises for indstilling af tiden AKTIVERET. Inden for 5 sekunder, tryk på knappen ▲ eller ▼ for at justere tidsværdien. Hvert tryk på en af knapperne ændrer tidsindstillingen med 1 minut. Ved at holde en af knapperne nede ændres tidsindstillingen hurtigt med 1 minut og derefter 10 minutter. Inden for 5 sekunder efter indstillingen, tryk på knappen TIMER ON for at bekræfte.

BØRNESIKRINGSFUNKTION (til fjernbetjening)

Tryk på justeringsknapperne (C6) samtidigt, tænd eller sluk for børnesikringsfunktionen.

Børnesikring er "☼" ikonet på fjernbetjeningen er TÆNDT.

Hvis du betjener fjernbetjeningen, sender fjernbetjeningen ikke et signal.

LYSKNAP (C14)



Tryk på knappen "LIGHT" (C14) for at slukke lyset på enhedens display. "☼" ikonet på fjernbetjeningen forsvinder. Tryk på knappen LIGHT igen for at tænde lyset på enhedens display. "☼" ikonet på fjernbetjeningen vises.

WIFI-KNAP (C20)

Betjeningspanel: Når enheden er tændt, tryk på knappen "WiFi" (C20) for at tænde eller slukke FOR WiFi-funktionen. Tryk og hold knappen nede i 10 sekunder for at nulstille WiFi-funktionen.

Fjernbetjening: Tryk på knappen "WiFi" (C20) for at tænde eller slukke for WiFi-funktionen. Når WiFi-funktionen er tændt, vises "WiFi"-ikonet på fjernbetjeningen; Når enheden er slukket, tryk på knappen "MODUS" (C5) og knappen "WiFi" (C20) samtidigt i 1 sekund, og WiFi-modulet vil gendannes til standardindstillingen.

CLOCK-KNAP (C18)

Tryk på CLOCK-knappen (C18),  blinker. Inden for 5 sekunder, tryk på knappen  eller  for at justere det aktuelle tidspunkt. Ved at holde en af knapperne nede i over 2 sekunder øger eller formindskes tiden med 1 minut hvert 0,5 sekund og derefter med 10 minutter hvert 0,5 sekund.

Under blinkende efter indstilling, tryk på CLOCK-knappen igen for at bekræfte indstillingen, og derefter vil  blive vist konstant.

Batterier: Fjern dækslet bag på fjernbetjeningen, og sæt batterierne med (+) og (-) polerne i den rigtige retning. (Fig. D)

▲ FORSIGTIG

- Brug kun AAA- eller IEC R03 1,5V-batterier.
- Brug IKKE genopladelige batterier.
- Alle batterier skal udskiftes på samme tid.
- Batterierne må IKKE bortskaffes i en brand, da de kan eksplodere.
- Batterierne må IKKE installeres med omvendt polaritet (+/-).
- Opbevar batterier og andre ting, der kan sluges, væk fra små børn. Kontakt straks en læge, hvis en genstand sluges.

4. AFTAPNING AF OVERSKYDENDE VAND (Fig. E)

1. Aftap overskydende vand fra kabinettet ved at placere en beholder under drænvandudløbet. (Fig. E2)
2. Fjern aftapningsproppen og lad vandet løbe ned i beholderen.
3. Når vandet ikke længere løber ud, skal aftapningsproppen udskiftes.
4. Fjern beholderen med vand.
5. Betjen enheden i Ventilatormodus for at tørre enhedens indre.

BEMÆRK:

- Fjern drænvandet fra tanken en gang om ugen.
- Under afkølings- eller tørringsfunktion vil kondensvand blive drænet til kabinettet og sprøjtet af vandpumpende motor. Da kondensatorens temperatur er høj, vil det meste af kondensvandet fordampe og drænet til udendørs brug. Så normalt akkumuleres kun lidt kondensvand inde i kabinettet, og man behøver dermed ikke at aftappe vandet jævnligt.
- Når kabinettet er fyldt med vand, udsender summeren 8 lyde og "H8" vises for at minde brugeren om at aftappe vandet.

5. KONTINUERLIG AFTAPNING

Der er 2 måder at fjerne opsamlet vand på:

1. AFTAPNING FRA DET NEDERSTE HUL (Fig. I)

BEMÆRK: Ved brug af den kontinuerlige aftapningsfunktion installeres et drænrør før brug, da dårlig aftapning ellers vil påvirke enhedens normale drift.

Klargør nedenstående tilbehør.

- 1 I Afløbsslange
- 2 Slangebånd
- 3 Skrue
- 4 Clips til afløbsslange
- 5 Gummiprop

INSTALLATION AF CLIPS TIL AFLØBSSLANGE

1. Fjern gummihætten ved dræning. (Fig. I6)
2. Fastgør clipsen til afløbsslangen (I4) på højre side af bagpladen i nærheden af dræning. (Fig. I7)
3. Sæt afløbsslangen (I1) i dræning, og skru den op, og bind den derefter med slangebåndet (I2) (Fig. I8)
4. Sæt gummiproppen (I5) i den anden side af afløbsslangen, fastgør den med slangebåndet (I2) og anbring den i clipsen til afløbsslangen. (Fig. I9)

For kontinuerlig aftapning, tag afløbsslangen af clipsen og træk gummihætten på afløbsslangen til aftapning af vandet. (Fig. I9)

BEMÆRK:

- Efter aftapning af vandet, sæt gummihætten tilbage på afløbsslangen og fastgør derefter slangen på clipsen.
- Efter at den fulde vandbeskyttelse er fjernet, og kompressoren har været stoppet i 3 minutter, genoptager enheden driften.

2. AFTAPNING FRA DET MIDTERSTE HUL

Klargør nedenstående tilbehør. (Fig. J)

J1 Afløbsslange med en indvendig diameter på 14mm (medfølger ikke, tilgængelig på markedet)

J2 Afløbsstik

1. For at aftappe vandet, fjern drænhætten (J3) ved at dreje den mod uret, og fjern derefter gummiproppen (J4) fra udløbet. (Fig. J5)
2. Skru afløbsstikket (J2) på udløbet ved at dreje den med uret. (Fig. J6)
3. Sæt afløbsslangen (J1) i afløbsstikket vandret under aftapningshullet.

Undgå ujævnt underlag og foldning af slangen. (Fig. J7)

6. INSTALLATION AF KROGEN TIL STRØMFORSYNINGEN (Fig. L)

Saml strømforsyningens krog (L1) bag på enheden med skruer (L2). (Fig. L3) Retningen for den øverste krog er opad. For den nederste krog er retningen nedad.

Rul strømforsyningsledningen rundt om krogen. (Fig. L4)

7. RENGØRING**RENGØRING AF LUFTINDTAGSGITTER (Fig. F)**

1. Rengør luftindtagsgitteret (B10) en gang hver anden uge.
2. For at afmontere det udvendige luftindtagsfilter (B10) trækkes filteret af ved at trykke på låsen, der sidder på filteret. (Fig. F1)
3. Fjern støvet med en støvsuger.

▲ ADVARSEL

- Rør IKKE ved fordampere. Det kan medføre personskafe eller beskadigelse.

RENGØRING AF OVERFLADEN

Rengør enhedens yderside med en blød fugtig klud.

▲ FORSIGTIG

- Brug ALDRIG benzin, opløsningsmidler, kemikalier, produkter eller polermiddel, da de kan beskadige overfladen.
- Før rengøring af klimaanlægget, skal enheden slukkes og strømmen frakobles. Ellers kan det forårsage elektrisk stød.
- Vask IKKE klimaanlægget med vand. Ellers kan det forårsage elektrisk stød.
- Fjern afløbsvandet fra kabinettet, og tag stikket ud af stikkontakten.

8. LANGSIGTET OPBEVARING

Ved slutningen af hver sæson, eller når du planlægger ikke at bruge enheden i en længere periode, anbefales følgende procedurer.

1. Kør enheden 5 eller 6 timer, hvor kun "Ventilator"-modus fungerer for at tørre den indvendigt.
2. Fjern afløbsvandet fra kabinettet, og tag stikket ud af stikkontakten.
3. Rengør enheden. Aftør eventuelt snavs eller støv på enheden med en blød, fugtig klud eller en støvsuger, og tør derefter af igen med en blød, tør klud.
4. Rengør luftindtagsgitteret (B10), og udskift det.
5. Opbevar enheden. Den originale emballage er det bedste sted at opbevare enheden. Hvis du ikke har de originale emballagematerialer, skal enheden overdækkes med en stor plastikpose og opbevares på et køligt og tørt sted.

▲ FORSIGTIG

- Opbevar ALTID enheden i lodret position.
- Anbring IKKE tunge genstande oven på enheden.

9. TRANSPORT

Opbevar helst enheden i lodret position under transport. Hvis det er nødvendigt at placere enheden i en vandret position i mere end

1/2 time, SKAL DEN FORBLIVE OPREJST I 24 TIMER FØR DRIFT. Hvis dette ikke overholdes, kan det medføre beskadigelse af kompressoren. Før transport/flytning af enheden, sørg for, at afløbstanke er tom.

10. FEJLFINDING

Kontroller følgende, før du kontakter teknisk support:

Problem	Årsag	Løsning
Klimaanlægget fungerer ikke.	<ul style="list-style-type: none"> - Strømsvigt. - Strømskikket er løst. - Luftkontakten er udløst, eller sikringen er brændt over. - Fejl i kredsløbet. - Enheden genstartes straks efter stop. 	<ul style="list-style-type: none"> - Vent efter gendannelse af strøm. - Sæt stikket i igen. - Anmod en professionel person om at udskifte luftkontakten eller sikringen. - Anmod en professionel person om at udskifte kredsløbet. - Vent i 3 minutter, og tænd derefter enheden igen.
Enheden fungerer, men rummet afkøles ikke.	<ul style="list-style-type: none"> - Strømmen er for lav. - Luftfilteret er for snavset. - Den indstillede temperatur er ikke korrekt. - Dør og vindue er lukket. 	<ul style="list-style-type: none"> - Vent på at spændingen bliver genoptaget. - Rengør luftfilteret. - Juster temperaturen. - Luk døren og vinduet.
Klimaanlægget kan ikke modtage signal fra fjernbetjeningen eller fjernbetjeningen er ikke følsom.	<ul style="list-style-type: none"> - Enheden forstyrres alvorligt, såsom statisk tryk, ustabil spænding. - Fjernbetjeningen er ikke inden for modtagerområdet. - Enheden er blokeret af forhindringer. - Følsomheden for fjernbetjeningen er lav. - Der er lysstofrør i rummet. 	<ul style="list-style-type: none"> - Træk stikket ud. Sæt stikket i efter ca. 3 minutter, og tænd derefter for enheden. - Fjernbetjeningens modtagerområde er 8 m. Overskrid ikke dette område. - Fjern forhindringerne. - Kontroller fjernbetjeningens batterier. Hvis strømmen er lav, skal batterierne udskiftes. - Flyt fjernbetjeningen tættere på klimaanlægget. - Sluk lysstofrøret, og prøv igen.
Ingen ventilator blæste ud fra klimaanlægget.	<ul style="list-style-type: none"> - Luftudtaget eller luftindtaget er blokeret. - Fordamperen afrimes. (Vær opmærksom på det ved at trække filteret ud.) 	<ul style="list-style-type: none"> - Fjern forhindringerne. - Det er et normalt fænomen. Klimaanlægget afrimer. Når afrimningen er afsluttet, genoptager den genoptage driften.
Den indstillede temperatur kan ikke justeres.	<ul style="list-style-type: none"> - Enheden fungerer under automatisk modus. - Den krævede temperatur overstiger indstillingsområdet for temperatur. 	<ul style="list-style-type: none"> - Temperaturen kan ikke justeres under automatisk modus. - Juster temperaturen mellem 16°C-30°C.

FØR DU RINGER EFTER SERVICE

Følgende er ikke fejl.

En susende støj eller hul lyd:	⇒ Denne lyd genereres af kølemidlet, der strømmer ind i rørene.
En knirkende lyd:	⇒ Denne støj genereres fra enheden, når den udvides eller sammentrækkes i forbindelse med temperaturændringer.
Lugt:	⇒ En lugt som tobak, kosmetik eller fødevarer kan ophobes i enheden.
Enheden starter ikke eller ændrer ikke driftsmåde med det samme:	⇒ For at forhindre overbelastning af kompressormotoren stoppes enheden i mere end 3 minutter.

FEJLANALYSE

Fejlkode

H8	Tanken er fuld af vand.	1. Hæld vandet ud inde i tanken. 2. Hvis "H8" stadig vises, skal du kontakte en professionel person for at vedligeholde enheden.
F1	Fejl i sensor for omgivende temperatur.	Kontakt en professionel person, som kan tage sig af det.
F2	Fejl i fordampersensoren.	Kontakt en professionel person, som kan tage sig af det.
F0	1. Kølemiddel lækker. 2. Systemet er blokeret.	Kontakt en professionel person, som kan tage sig af det.
H3	Overbelastningsbeskyttelse af kompressor.	1. Hvis den omgivende temperatur er for høj, sluk for enheden og derefter tænd for den, når den omgivende temperatur er faldet til under 35°. 2. Kontroller, om fordamperen og kondensatoren er blokeret af nogle genstande. I bekræftende fald fjernes genstandene, enheden slukkes og tændes derefter igen. 3. Hvis fejlen stadig opstår, så kontakt vores serviceafdeling.
E8	Fejl ved overbelastning.	
F4	Udendørs temperatursensor for rør er åben/kortsluttet.	

11. SPECIFIKATIONER

MODEL	TAD-2220E	TAD-2226E	TAD-2229E	TAD-2235E
STRØMKILDE	Enkeltfase 220~240 V, 50 Hz	Enkeltfase 220~240 V, 50 Hz	Enkeltfase 220~240 V, 50 Hz	Enkeltfase 220~240 V, 50 Hz
KØLEKAPACITET	2,0 kW (6.824 BTU)	2,6 kW (8.871 BTU)	2,9 kW (9.895 BTU)	3,5 kW (11.942 BTU)
KØLEEFFEKT INDGANG	765 W	1.000 W	935 W	1.345 W
OPVARMNINGSKAPACITET	-	-	-	3,0 kW (10.236 BTU)
OPVARMNINGSEFFEKT INDGANG	-	-	-	1.150 W
EE-klasse/EER	A / 2,60	A / 2,60	A+ / 3,10	A / 2,60
EE-klasse/COP	-	-	-	A+ / 2,60
STRØMFORBRUG I STANDBYMODUS	0,5 W	0,5 W	0,5 W	0,5 W
AFFUGTNINGSKAPACITET	1,0 L/h	1,43 L/h	1,60 L/h	1,80 L/h
DRIFTSSTRØM	3,6 A	4,5 A	4,1 A	5,9 A/5,0 A (Køling/opvarmning)
LUFTGENNEMSTRØMNING (MAKS.)	300 m³/h	320 m³/h	360 m³/h	360 m³/h
TIL RUM PÅ OP TIL	10 - 16 m²	12 - 17 m²	13 - 19 m²	15 - 22 m²
DRIFTSTEMPERATUR. OMRÅDE	16~35°C	16~35°C	16~35°C	16°C~35°C/10°C~27°C (Køling/opvarmning)
LYDEFFEKTNI VEAU	63 dB	63 dB	64 dB	65 dB
ENHEDSBESKYTTELSE	IPX0	IPX0	IPX0	IPX0
SIKRINGSSTØRRELSE	3,15 A	3,15 A	3,15 A	3,15 A
MÅL (B×H×D)	315×770×395 mm	315×770×395 mm	390×820×405 mm	390×820×405 mm
VÆGT	22,5 kg	25,5 kg	32,0 kg	35,0 kg
KOMPRESSOR	ROTARY	ROTARY	ROTARY	ROTARY
KØLEMIDDEL	R290 / 0,13 kg	R290 / 0,18 kg	R290 / 0,22 kg	R290 / 0,24 kg
GWP	3	3	3	3

*Overholder EN-14511: 2018

BEMÆRK: Afkølingens luftkapacitet varierer afhængigt af temperaturen og luftfugtigheden i rummet.

Frekvensbånd, hvor radioudstyret fungerer: 2400MHz-2483,5MHz
Maksimal radiofrekvenseffekt transmitteret i det eller de frekvensbånd, som radioudstyret fungerer i: 20dBm

12. TILBEHØR TIL UDLUFTNINGSSÆT

Hvis enheden udelukkende skal anvendes i ét rum, vil kølesystemets effektivitet blive forbedret ved hjælp af følgende tilbehør til udluftningssæt.

BRUG AF SÆT MED UDSUGNINGSKANAL (Fig. H)

1. Klargør nedenstående tilbehør.
H1 Adapterdyse til udsugningskanal (Fastgør til enheden)
H2 Slange til udsugningskanal
H3 Udsugningsdyse (øverst) + Udsugningsdyse (nederst)
2. For at fastgøre udsugningsdysen (øverst) og udsugningsdysen (nederst) sammen, tryk låsen ind i rillen med magt. (Fig. H4)
3. Indsæt den ene ende af slangen til udsugningskanalen (fleksibelt rør) (H2) i adapterdysen til udsugningsslangen (H1) ved at dreje den mod uret. Og installer udsugningsdysen (øverst + nederst) (H3) i en anden side af slangen til udsugningsrøret. (Fig. H5)
4. Vend siden med "TOP" opad. Sæt udsugningsslangens adapterdyse i rillen på udsugningsudløbet, indtil du hører en lyd. (Fig. H6)
5. Placer udsugningsslangen udendørs. (Fig. H7)
BEMÆRK: Placer enheden så tæt på vinduet eller døren som muligt. (H5, H6, H7)

13. SPECIALISTHÅNDBOG

Egnethedskrav til vedligeholdelsestekniker (reparationer skal kun udføres af specialister).

- a. Alle de personer, der er beskæftiget med køleanlægget, skal have den gyldige certificering udstedt af den autoritative organisation, og de kvalifikationer, der er nødvendige til håndtering af kølesystemet anerkendt af denne industri.
- b. Det kan kun repareres ved hjælp af den metode, der anbefales af producenten af udstyret.
Hvis der er behov for en anden tekniker til at vedligeholde og reparere apparatet, skal de overvåges af den person, der er berettiget til at bruge det brændbare kølemiddel.

Sikkerhedsforberedelse før installation

Sikkerheden skal kontrolleres, før apparaterne vedligeholdes med det brændbare kølemiddel, så den brandbare fare reduceres til det laveste niveau.

Arbejde skal udføres efter en kontrolleret procedure for at mindske risikoen for, at der er en brandfarlig gas eller damp til stede under arbejdets udførelse.

Påvisning af brændbare kølemidler

Potentielle antændelseskilder må under ingen omstændigheder anvendes til søgning efter eller påvisning af kølemiddellækager. Der må ikke anvendes en halogenidbrænder (eller en anden detektor, der anvender åben ild).

Miljøkontrol

- Alt vedligeholdelsespersonale og andre, der arbejder i lokalområdet, skal instrueres i arten af det arbejde, der udføres. Arbejde i lukkede rum skal undgås. Området omkring arbejdsrummet skal være opdelt. Sørg for, at forholdene i området er blevet gjort sikre ved kontrol af brandbart materiale.
- Området skal kontrolleres med en passende kølemiddelkontrolmekanisme før og under arbejdet for at sikre, at teknikeren er opmærksom på potentielt giftige eller brændbare atmosfærer. Sørg for, at det udstyr til lækagedetektering, der anvendes, er egnet til brug sammen med alle relevante kølemidler, dvs. gnistfri, tilstrækkeligt forseglede eller sikkert i sig selv.
- Ingen person, der udfører arbejde i forbindelse med et kølesystem, som indebærer eksponering for rørarbejde, må anvende antændelseskilder på en sådan måde, at det kan medføre brand eller eksplosion. Alle antændelseskilder, herunder cigaretrykning, skal holdes tilstrækkelig langt væk fra stedet for installation, reparation, fjernelse og bortskaffelse, hvor kølemiddel muligvis kan frigives til det omgivende rum. Før arbejdet påbegyndes, skal området omkring udstyret undersøges for at sikre, at der ikke er nogen brandfarlige farer eller antændelsesrisici. Der skal vises skilte med "Rygning forbudt".
- Hvis der udføres svejsningsarbejde på køleudstyret eller på til-

knyttede dele, skal passende brandslukningsudstyr være til rådighed. Have et tørt pulver eller en CO₂-ildslukker ved siden af opladningsområdet.

- Sørg for, at området er åbent, eller at det er tilstrækkeligt ventileret, før man går ind i systemet eller udfører svejsningsarbejde. I den periode, hvor arbejdet udføres, skal der fortsat være en vis ventilation. Ventilationen skal fjerne eventuelt frigivet kølemiddel på en sikker måde og fortrinsvis udstøde det eksternt i atmosfæren.

Kontrol af køleudstyr

Ved udskiftning af elektriske komponenter skal de være egnede til formålet og til den korrekte specifikation. Producentens retningslinjer for vedligeholdelse og service skal altid overholdes. Hvis du er i tvivl, kan du kontakte producentens tekniske afdeling for at få hjælp.

Følgende kontroller skal udføres på anlæg, der anvender kølemidler, der bruger brændbare kølemidler:

- Den faktiske kølemiddelmængde er i overensstemmelse med den rumstørrelse, hvori de dele, der indeholder kølemiddel, er installeret;
- Ventilationsmaskineriet og -udtag fungerer korrekt og er ikke blokeret;
- Hvis der anvendes et indirekte kølekredsløb, skal det sekundære kredsløb kontrolleres for tilstedeværelse af kølemiddel;
- Mærkningen på udstyret er fortsat synligt og læseligt. Mærkning og skilte, der er ulæselige, skal korrigeres;
- Kølerør eller -komponenter installeres i en position, hvor de ikke risikerer at blive udsat for stoffer, som kan korrodere kølemiddelholdige komponenter, medmindre komponenterne er fremstillet af materialer, som i sig selv er modstandsdygtige over for korrosion eller er passende beskyttet mod at være korroderede.

Kontrol af elektriske enheder

Reparation og vedligeholdelse af elektriske komponenter skal omfatte indledende sikkerhedskontroller og procedurer for komponentinspektion. Hvis der foreligger en fejl, der kan bringe sikkerheden i fare, må der ikke tilsluttes nogen elektrisk forsyning til kredsløbet, før den er behandlet på tilfredsstillende vis. Hvis fejlen ikke kan rettes med det samme, men det er nødvendigt at fortsætte driften, skal der anvendes en passende midlertidig løsning. Dette skal rapporteres til ejeren af udstyret, så alle parter underrettes.

Den indledende sikkerhedskontrol skal omfatte:

- At kondensatorer er afladet: Dette skal gøres på en sikker måde for at undgå risiko for gnistdannelse;
- At ingen strømførende elektriske komponenter og ledninger er blotlagte under opladning, genoprettelse eller rensning af systemet;
- At der er kontinuitet i jordforbindelsen.

Reparation af forseglede komponenter

Under reparation af forseglede komponenter skal alle elektriske forsyninger kobles fra det udstyr, der arbejdes på, før fjernelse af forseglede dæksler osv. Hvis det er absolut nødvendigt at have en elektrisk forsyning til udstyr under servicering, skal en permanent form for lækagedetektion være placeret på det mest kritiske punkt for at advare om en potentielt farlig situation. Der skal lægges særlig vægt på følgende for at sikre, at kabinettet ikke ændres på en sådan måde, at beskyttelsesniveauet påvirkes ved at arbejde på elektriske komponenter.

Dette skal omfatte beskadigelse af kabler, overdreven antal forbindelser, terminaler, der ikke er fremstillet i overensstemmelse med den oprindelige specifikation, beskadigelse af pakninger, forkert montering af pakningsbøsninger osv.

- Sørg for, at apparatet er monteret korrekt.
- Sørg for, at forseglinger eller tætningsmaterialer ikke er nedbrudt, så de ikke længere tjener til at forhindre, at brændbare atmosfærer kommer i kontakt med dem. Reservedele skal være i overensstemmelse med producentens specifikationer.

BEMÆRK: Brug af silikonetætningsmasse kan hæmme effektiviteten af visse typer udstyr til lækagedetektering. Egensikre komponenter behøver ikke at blive isoleret, før der arbejdes på dem.

Kabelføring

Kontroller, at kabelføringen ikke udsættes for slitage, korrosion, overdreven tryk, vibrationer, skarpe kanter eller andre skadelige miljøpåvirkninger. Ved kontrollen skal der også tages hensyn til virkningerne af ældning eller vedvarende vibrationer fra kilder såsom kompressorer eller ventilatorer.

Metoder til påvisning af lækage

Følgende metoder til påvisning af lækage anses for acceptable for alle kølesystemer.

Elektroniske detektorer til påvisning af lækage kan anvendes til at registrere kølemiddellækager, men i tilfælde af brændbare kølemidler er følsomheden muligvis ikke tilstrækkelig, eller der kan være behov for genkalibrering.

(Påvisningsudstyret skal kalibreres i et område uden kølemiddel) Sørg for, at detektoren ikke er en potentiel antændelseskilde, og at den er egnet til det anvendte kølemiddel.

Udstyret til påvisning af lækage skal indstilles til en procentdel af LFL af kølemidlet og skal kalibreres til det anvendte kølemiddel, og den relevante procentdel af gassen (maks. 25%) skal bekræftes.

Væsker til påvisning af lækage er egnede til brug sammen med de fleste kølemidler, men brug af klorholdige rengøringsmidler skal undgås, da kloren kan reagere med kølemidlet og ætse kobber-rør-systemet.

Hvis der er mistanke om lækage, skal al brug af åben ild fjernes/slukkes.

Hvis der konstateres en kølemiddellækage, som kræver lodning, skal alt kølemidlet opsamles fra systemet eller isoleres (ved hjælp af spærreventiler) i en del af systemet, der er fjernet fra lækagen. For apparater, der indeholder brændbare kølemidler, skal iltfrit nitrogen (OFN) derefter skylles gennem systemet både frem og under lodningsprocessen

Afmontering og tømning

Ved brud på kølemiddelløbsløbet med henblik på reparation – eller til andre formål – skal der anvendes konventionelle procedurer. For brændbare kølemidler er det imidlertid vigtigt, at den bedste praksis følges, da brændbarhed er en overvejelse. Følgende procedure skal følges:

- fjerne kølemiddel;
- rense kredsløbet med inert gas;
- tømme;
- rense igen med inert gas;
- åbne kredsløbet ved at skære eller lodde.

Kølemiddelmængden skal genvindes i de korrekte genvindingscylindere.

For apparater, der indeholder brændbare kølemidler, skal systemet "skylles" med OFN for at gøre enheden sikker. Denne proces skal muligvis gentages flere gange.

Der må ikke anvendes trykluft eller ilt til rensning af kølemiddelsystemer.

For apparater, der indeholder brændbare kølemidler, skal skylning opnås ved at bryde vakuummet i systemet med OFN og fortsætte med at fylde, indtil arbejdsstrykket er opnået, derefter udlufte til atmosfæren og til sidst trække ned til et vakuum.

Denne proces skal gentages, indtil der ikke findes noget kølemiddel i systemet.

Når den endelige OFN-ladning anvendes, skal systemet udluftes ned til atmosfærisk tryk, således at arbejdet kan finde sted. Denne operation er helt afgørende, hvis lodning på rørsystemet skal finde sted.

Sørg for, at vakuumpumpens udløb ikke er tæt på eventuelle antændelseskilder, og at der er ventilation til rådighed.

Opladningsprocedurer

Ud over de konventionelle opladningsprocedurer skal følgende krav følges.

- Sørg for, at forskellige kølemidler ikke kontamineres, når der anvendes opladningsudstyr. Slangere eller ledninger skal være så korte som muligt for at minimere mængden af kølemiddel i dem.
- Cylindrene skal opbevares oprejst.
- Sørg for, at kølesystemet er jordet, før systemet fyldes med kølemiddel.
- Afmærk systemet, når opladningen er fuldført (hvis ikke allerede).
- Der skal udvises ekstrem omhu for ikke at overfylde kølesystemet.

Før systemet genfyldes, skal det trykprøves med den relevante rensegas.

Systemet skal tæthedsprøves ved afslutning af opladningen, men primært ved ibrugtagning.

Der skal udføres en opfølgende lækagetest, før stedet forlades.

Nedlukning

Før denne procedure udføres, er det vigtigt, at teknikeren er fuldstændig fortrolig med udstyret og alle dets detaljer. Det anbefales, at alle kølemidler genvindes sikkert. Før opgaven udføres, skal der udtages en olie- og kølemiddelprøve, hvis det er nødvendigt at foretage en analyse, før genanvendelse af det genvundne kølemiddel.

Det er vigtigt, at der er strøm til rådighed, før opgaven påbegyndes.

- a) Bliv fortrolig med udstyret og dets og dets drift.
- b) Isolér systemet elektrisk.
- c) Før du forsøger at udføre proceduren, skal du sikre dig, at:
 - mekanisk håndteringsudstyr er til rådighed, hvis det er nødvendigt, til håndtering af kølemiddelcylindre;
 - alle personlige værnemidler er til rådighed og anvendes korrekt;
 - genvindingsprocessen overvåges til enhver tid af en kompetent person;
 - genvindingsudstyr og -cylindre overholder de relevante standarder.
- d) Pump kølesystemet ned, hvis det er muligt.
- e) Hvis et vakuum ikke er muligt, skal der laves en manifold, så kølemidlet kan fjernes fra forskellige dele af systemet.
- f) Sørg for, at cylinderen er placeret på vægten, før genvinding finder sted.
- g) Start genvindingsmaskinen, og betjen den i overensstemmelse med producentens anvisninger.
- h) Overfyld ikke cylindrene. (Væskeopfyldning på højst 80 %).
- i) Overskrid ikke cylinderens maksimale arbejdsstryk, selv om det er midlertidigt.
- j) Når cylindrene er fyldt korrekt, og processen er afsluttet, skal du sørge for, at cylindrene og udstyret straks fjernes fra stedet, og at alle afspæringsventiler på udstyret er lukket.
- k) Genvundet kølemiddel må ikke fyldes i et andet kølesystem, medmindre det er blevet rensat og kontrolleret.

Afmærkning

Udstyret skal være afmærket med angivelse af, at det er blevet rensat og tømt for kølemiddel. Mærkatene skal dateres og underskrives. For apparater, der indeholder brændbare kølemidler, sikres det, at der er mærkater på udstyret, som angiver, at udstyret indeholder brændbare kølemidler.

Genvinding

Ved fjernelse af kølemiddel fra et system, enten i forbindelse med vedligeholdelse eller nedlukning, anbefales det at fjerne alle kølemidler på en sikker måde.

Ved overførsel af kølemiddel til cylindre skal det sikres, at der kun anvendes passende cylindre til kølemiddelgenvinding. Sørg for, at det korrekte antal cylindre til at holde den samlede systemopladning er til rådighed. Alle de cylindre, der skal bruges, er beregnet til det genvundne kølemiddel og er mærket for det pågældende kølemiddel (dvs. specialcylindre til genvinding af kølemiddel). Cylindrene skal være komplette med trykafslutningsventil og tilhørende spærreventiler i god stand. Tomme genvindingscylindere tømmes og afkøles, hvis det er muligt, inden genvindingen finder sted.

Genvindingsudstyret skal være i god stand med et sæt instruktioner vedrørende det udstyr, der er til rådighed, og skal være egnet til genindvinding af alle relevante kølemidler, herunder eventuelt brændbare kølemidler. Derudover skal et sæt kalibrerede vægte være tilgængelige og i god stand. Slangere skal være komplette med lækagefri koblinger og i god stand. Før du bruger genvindingsmaskinen, skal du kontrollere, at den er i god stand, er blevet vedligeholdt korrekt, og at eventuelle elektriske komponenter er forseglet for at forhindre antændelse i tilfælde af udslip af kølemiddel. Kontakt producenten, hvis du er i tvivl.

Det genvundne kølemiddel skal returneres til kølemiddelleverandøren i den korrekte genvindingscylinder, og den relevante affaldstransportenote arrangeres. Bland ikke kølemidler i genvindingsenheder og især ikke i cylindre.

Hvis kompressor eller kompressorolie skal fjernes, skal det sikres, at de er blevet tømt til et acceptabelt niveau for at sikre, at der ikke er brandbart kølemiddel i smøremidlet. Fjernelsesprocessen skal udføres, før enheden returneres til leverandørerne. Der må kun anvendes elektrisk opvarmning til kompressorhuset for at fremskynde denne proces. Når olien aftappes fra et system, skal den udføres sikkert.

BEGRÆNSET GARANTI

TOYOTOMI CO., LTD. ("TOYOTOMI") garanterer, at et hvert produkt og alle dele deraf, der sælges af det, er fri for defekter i materialer eller udførelse under normal brug og service i FIRETYVE (24) MÅNEDER fra leveringsdatoen til den oprindelige køber i detailhandlen på følgende vilkår og betingelser:

HVAD ER DÆKKET: Produkt eller dele heraf, som er defekt i materialer eller udførelse.

HVAD ER IKKE DÆKKET:

Denne garanti omfatter ikke defekter på grund af andres forsømmelse, manglende installation, betjening eller vedligeholdelse af enheden i overensstemmelse med instruktionerne (betjenings- og vedligeholdelsesinstruktioner leveres sammen med hver ny enhed); urimelig brug, ulykker, ændringer, brug af uautoriserede eller ikke-standardiserede TOYOTOMI-dele og tilbehør; elektriske funktionsfejl, dvs. som følge af stort spændingsfald, kortslutning osv.; forkert installation; eller reparation af andre end et serviceværksted angivet af TOYOTOMI.

HVEM ER DÆKKET: Den oprindelige detailkøber.

HVAD VI VIL GØRE: TOYOTOMI vil efter eget valg enten reparere eller udskifte alle defekte dele uden beregning, som er dækket af denne begrænsede garanti på en indførelsesbasis, til den nærmeste autoriserede forhandler eller distributør af TOYOTOMI.

HVAD DU SKAL GØRE FOR AT FÅ SERVICE UNDER GARANTIEN:

Du skal returnere det defekte produkt eller den defekte del til en autoriseret forhandler eller distributør af TOYOTOMI med denne BEGRÆNSEDE GARANTI. Hvis service ikke er tilgængelig lokalt, bedes du kontakte vores KUNDESERVICEAFDELING på:

TOYOTOMI EUROPE SALES B.V.

E-MAIL: info@toyotomi.eu

WEBSITE: www.toyotomi.eu

DET FOREGÅENDE UDTRYKKER ALLE TOYOTOMIS FORPLIGTELSE OG ANSVAR MED HENSYN TIL KVALITETEN AF DET PRODUKT, SOM DET HAR LEVERET. ALLE ANDRE GARANTIER, UDTRYKKELIGE ELLER UNDERFORSTÅEDE, HERUNDER GARANTIER FOR SALGBARHED ELLER EGNETHED TIL ET BESTEMT FORMÅL, FRASKRIVES. TOYOTOMI ER IKKE ANSVARLIG FOR TAB AF BRUG AF PRODUKTET, GENER, TAB ELLER ANDRE SKADER, DIREKTE ELLER FØLGESKADER SOM FØLGE AF, BRUG AF ELLER MANGLENDE EVNE TIL AT BRUGE PRODUKTET ELLER SKADER SOM FØLGE AF ELLER SOM KAN TILSKRIVES DEFEKTER I PRODUKTET.

Ingen andre end TOYOTOMI har bemyndigelse til at forlænge eller ændre vilkårene i denne begrænsede garanti på nogen som helst måde.

Nogle lande tillader ikke udelukkelse eller begrænsning af tilfældige eller følgeskader eller begrænsninger for, hvor længe en stiltiende garanti varer, så disse begrænsninger eller udelukkelser gælder muligvis ikke for dig. Denne begrænsede garanti giver dig specifikke juridiske rettigheder, og du kan også have andre rettigheder, der varierer fra land til land.

OBJAŚNIENIE SYMBOLI



Urządzenie jest wypełnione łatwopalnym gazem R290.



Przed instalacją i użyciem urządzenia należy zapoznać się z instrukcją obsługi.



Przed instalacją urządzenia należy zapoznać się z instrukcją instalacji.



Przed naprawą urządzenia należy zapoznać się z instrukcją obsługi technicznej.

WAŻNE WSKAZÓWKI DOTYCZĄCE BEZPIECZEŃSTWA

- Przed rozpoczęciem korzystania z urządzenia należy przeczytać uważnie instrukcję obsługi.
- Urządzenie jest przeznaczone do pracy w pomieszczeniu w zakresie temperatury od 16°C do 35°C. Jeśli temperatura w pomieszczeniu jest niższa niż 16°C, na węzownikach może tworzyć się lód. Jeśli temperatura w pomieszczeniu jest wyższa niż 35°C, sprężarka automatycznie wyłącza się, w celu ochrony.
- Po wyłączeniu urządzenia ZAWSZE należy odczekać 3 minuty przed jego ponownym włączeniem.

⚠ OSTRZEŻENIE

- NIGDY nie należy narażać niemowląt, osób niepełnosprawnych ani starszych bezpośrednio na działanie strumienia powietrza. Należy odpowiednio ustawić kierunek przepływu powietrza.
- Dzieci należy trzymać z dala od urządzenia, gdyż są one szczególnie narażone na niebezpieczeństwo. Wewnętrzny wentylator pracuje z dużą prędkością. Zakrycie go może pogorszyć działanie klimatyzatora lub spowodować jego awarię.
- NIGDY nie wkładać żadnych przedmiotów do wlotu lub wylotu powietrza.
- NIE odłączać wtyczki mokrymi rękami, gdyż może to spowodować porażenie prądem.
- NIE używać urządzenia w wilgotnym pomieszczeniu.
- Urządzenie należy instalować zgodnie z krajowymi przepisami elektrycznymi.
- Urządzenie należy zawsze podłączać do jednofazowego gniazda elektrycznego 220 - 240 V / ~ 50 Hz.
- Należy upewnić się, że wtyczka dobrze pasuje do gniazda.

- NIE prowadzić przewodu zasilającego pod dywanami, dywanikami lub matami podłogowymi.
- NIE próbować w żaden sposób skracać ani modyfikować przewodu zasilającego.
- NIE wywierać nadmiernej siły ani nacisku na przewód zasilający.
- Nie dopuszczać, żeby wtyczka pokrywała się kurzem.
- NIE używać przedłużacza.
- NIE WOLNO jest włączać i wyłączać urządzenia poprzez wkładanie lub wyciąganie wtyczki zasilającej, gdyż może to spowodować porażenie prądem lub pożar.
- Jeśli przewód zasilający jest uszkodzony, musi wymienić go producent, przedstawiciel serwisowy lub osoba o podobnych kwalifikacjach, żeby uniknąć zagrożenia.
- W przypadku zagrożenia wyładowaniem atmosferycznym należy wyłączyć urządzenie i odłączyć przewód zasilający.
- NIE dotykać parownika, skraplacza ani rur.
- NIE korzystać z urządzenia po wyjęciu filtra.
- Z urządzenia mogą korzystać dzieci w wieku 8 lat i starsze oraz osoby o ograniczonych możliwościach fizycznych, czuciowych i umysłowych lub osoby bez doświadczenia i wiedzy pod warunkiem, że korzystają z urządzenia pod nadzorem lub zostały poinstruowane, jak bezpiecznie korzystać z urządzenia i zdają sobie sprawę z istniejących zagrożeń.
- Dzieciom nie wolno jest bawić się urządzeniem.
- Dzieciom nie wolno jest czyścić i konserwować urządzenia bez nadzoru.
- Zabrania się używania urządzenia w łazience lub pralni.
- NIE wrzucać przedmiotów do kanału powietrznego. Jeśli do kanału powietrznego dostaną się jakieś przedmioty, należy wezwać specjalistów.

⚠ UWAGA

- Urządzenie należy ustawiać w odległości większej niż 30 cm (12 cali) od przedmiotów lub ścian (rys. G).
- Jeśli urządzenie pracuje w trybie chłodzenia (COOL) w pomieszczeniu o bardzo dużej wilgotności, powierzchnia urządzenia może pokryć się parą. Parę należy zetrzeć, zanim skropi się i spłynie na podłogę lub dywan.

- Przed przenoszeniem urządzenia należy spuścić nagromadzoną w nim wodę.
- W celu zminimalizowania ryzyka korozji, NIE należy używać urządzenia w wilgotnym, zasolonym powietrzu.
- NIE wystawiać urządzenia na bezpośrednie działanie światła słonecznego.
- NIE używać urządzenia w pobliżu artykułów żywnościowych, przedmiotów sztuki, zwierząt, roślin, przyrządów precyzyjnych, dzieł sztuki i lekarstw.
- NIE umieszczać zwierząt, roślin ani urządzeń do spalania w miejscu narażonym na bezpośredni przepływ powietrza z urządzenia.
- NIE przesuwac ani nie stawiać żadnych przedmiotów na urządzeniu.
- NIE kłaść urządzenia na boku ani nie odwracać go do góry dnem.

Czynnik chłodniczy

- W celu realizacji funkcji klimatyzatora, w układzie krąży specjalny czynnik chłodniczy. Zastosowanym czynnikiem chłodniczym jest specjalnie oczyszczony fluorek R290. Czynnik chłodniczy jest łatwopalny i bezwonne. Ponadto może spowodować wybuch w pewnych warunkach.
- W porównaniu ze zwykłymi czynnikami chłodniczymi, R290 nie zanieczyszcza ozonosfery. Jego wpływ na efekt cieplarniany jest również słabszy. R290 wykazuje bardzo dobre właściwości termodynamiczne, które prowadzą do wysokiej efektywności energetycznej. Z tego względu, w urządzeniach wystarczy mniejsza ilość czynnika chłodniczego.
- Potrzebna ilość czynnika chłodniczego R290 podana jest na tabliczce znamionowej.

⚠ OSTRZEŻENIE

- Urządzenie wypełnione jest łatwopalnym gazem R290.
- Urządzenie należy zamontować, eksploatować i przechowywać w pomieszczeniu o powierzchni użytkowej większej niż 11 m² (dotyczy modeli TAD-2220E, 2226E) lub 15 m² (dotyczy modeli TAD-2229E, 2235E).
- Urządzenie należy przechowywać w pomieszczeniu bez działających w sposób ciągły źródeł zapłonu (na przykład: otwarty płomień, działające urządzenie gazowe lub działająca nagrzewnica elektryczna).

- Urządzenie powinno być przechowywane w dobrze wentylowanym pomieszczeniu o powierzchni pomieszczenia określonej dla urządzenia.
- Urządzenie należy przechowywać w sposób uniemożliwiający jego mechaniczne uszkodzenie.
- Kanały podłączone do urządzenia nie mogą nie zawierać żadnych źródeł zapłonu.
- Wymagane otwory wentylacyjne należy utrzymywać w stanie wolnym od przeszkód.
- NIE przekłuwać ani nie spalać.
- Należy mieć na uwadze, że czynniki chłodnicze mogą być bezwonne.
- Do przyspieszenia procesu rozmrażania lub czyszczenia nie należy używać środków innych niż zalecane przez producenta.
- Podczas napraw należy ściśle przestrzegać zaleceń producenta.
- Jeśli konieczna jest naprawa, należy skontaktować się z najbliższym autoryzowanym punktem serwisowym. Wszelkie naprawy wykonywane przez niewykwalifikowany personel mogą okazać się niebezpieczne w skutkach.
- Należy przestrzegać krajowych przepisów dotyczących gazów.
- Należy zapoznać się z instrukcją dla specjalistów (patrz część 13).

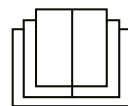

Symbol ten oznacza, że produktu nie należy wyrzucać razem z innymi odpadami domowymi w całej UE.

W celu zapobieżenia szkodom dla środowiska lub zdrowia ludzkiego, spowodowanym niekontrolowanym usuwaniem odpadów, urządzenie należy poddać wtórnemu przerobowi, co ma na celu zrównoważone ponowne wykorzystanie zasobów materiałowych. Zużyte urządzenie można zwrócić w ramach programów zwrotu i zbiórki odpadów lub skontaktować się ze sprzedawcą, u którego urządzenie zostało kupione. Może on przekazać urządzenie do bezpiecznego dla środowiska recyklingu.

R290: 3

WSTĘP

Urządzenie zapewnia lokalny nawiew chłodnego powietrza. Urządzenie znacznie poprawia komfort osobisty użytkownika, zarówno na stanowisku pracy, jak i na ulubionym krześle.

Cztery kółka umożliwiają łatwe przemieszczanie urządzenia z jednego pomieszczenia do innego. Urządzenie chłodzi i jednocześnie osusza powietrze, dzięki czemu można czuć się komfortowo nawet wtedy, gdy na zewnątrz utrzymuje się wilgoć lub pada deszcz. Również meble i tkaniny są utrzymywane w dobrym stanie, gdy klimatyzator jest używany w funkcji osuszacza powietrza.

Konwencjonalne klimatyzatory wykorzystują duże ilości energii do chłodzenia całego pomieszczenia, w tym ścian i mebli. To urządzenie tworzy strefę chłodnego i suchego powietrza tylko tam, gdzie jest ono potrzebne. Nie marnuje energii na chłodzenie otoczenia.

Obsługa klimatyzatora jest prosta. Wbudowany programator czasowy umożliwia zaprogramowanie pracy w przedziale od 0,5 godziny do 24 godzin oraz automatycznie włącza i wyłącza urządzenie.

W czasie snu przydaje się funkcja „Sleep”. Zwiększając powoli ustawioną temperaturę zapewnia bardziej komfortowy sen.

Odpowietrzanie nie jest wymagane. Jeśli jednak urządzenie ma być używane wyłącznie w jednym pomieszczeniu, wydajność chłodzenia można zwiększyć dzięki zastosowaniu zestawu do odpowietrzania, który jest dołączony do urządzenia.

FUNKCJE UŻYTKOWE

1. CHŁODZENIE/ OGRZEWANIE (w modelu TAD-2235E):

Zazwyczaj chłodne lub ogrzane powietrze (w modelu TAD-2235E) jest wywiewane przez przednie żaluzje przez wentylator obiegowy.

2. PRACA AUTOMATYCZNA:

Po ustawieniu żądanej funkcji jest ona zapamiętywana, dopóki urządzenie jest podłączone do gniazda ściennego. W przypadku awarii zasilania należy ponownie wprowadzić żądaną funkcję po przywróceniu zasilania.

3. REGULACJA TEMPERATURY:

Sprężarka automatycznie włącza się lub wyłącza utrzymując żądaną temperaturę.

4. DZIAŁANIE PROGRAMATORA CZASOWEGO:

Urządzenie włącza się i wyłącza po upływie ustawionego czasu (0,5, 1, 1,5, ...24 godziny).

5. AUTOMATYCZNY MECHANIZM WYŁĄCZANIA PO NAPEŁNIENIU SIĘ ZBIORNIKA SPUSTOWEGO:

Po napełnieniu się zbiornika spustowego, urządzenie automatycznie wyłącza się. Brzęczyk wydaje dźwięk przez 8 sekund, a na pilocie zdalnego sterowania wyświetla się kod „H8”.

6. FILTR POWIETRZA:

Filtr wstępny chroni urządzenie przed pyłem.

1. OPIS

Rys. A PRZÓD

- A1 Wylot powietrza
- A2 Żaluzja pozioma
- A3 Pulpit sterowniczy
- A4 Żaluzja pionowa
- A5 Kółko

Rys. B Tył

- B1 Wlot powietrza (parownik)
- B2 Wylot powietrza
- B3 Wlot powietrza (skraplacz)
- B4 Zaczep przewodu zasilającego
- B5 Wtyczka
- B6 Przewód zasilający
- B7 Króciec do ciągłego odprowadzania wody ściekowej (tryb osuszania i tryb chłodzenia)
- B8 Uchwyt pilota
- B9 Uchwyt do przenoszenia
- B10 Kratka wlotu powietrza (filtr wstępny)

Rys. C PULPIT STEROWNICZY

- C1 Przycisk zasilania
- C2 Przycisk trybu nocnego
- C3 Przycisk obrotów wentylatora
- C4 Przycisk programatora czasowego
- C5 Przycisk wyboru trybu
- C6 Przyciski regulacyjne
- C7 Kontrolka trybu chłodzenia
- C8 Kontrolka trybu osuszania
- C9 Kontrolka trybu wentylacji
- C10 Kontrolka przepływu powietrza Auto./ High / Med. / Low

- C11 Przycisk funkcji X-FAN (osuszanie wewnętrzne)
- C12 Kontrolka trybu ogrzewania (dotyczy TAD-2235E)
- C13 Przycisk ustawiania temperatury (brak w tym urządzeniu)
- C14 Przycisk podświetlenia
- C15 Przycisk Health / Save (brak w tym urządzeniu)
- C16 Przyciski „ON”, „OFF” i SWING (brak w tym urządzeniu)
- C17 Przycisk TURBO (brak w tym urządzeniu)
- C18 Przycisk zegara
- C19 Przycisk
- C20 Przycisk WiFi

Wskaźniki na pilocie zdalnego sterowania

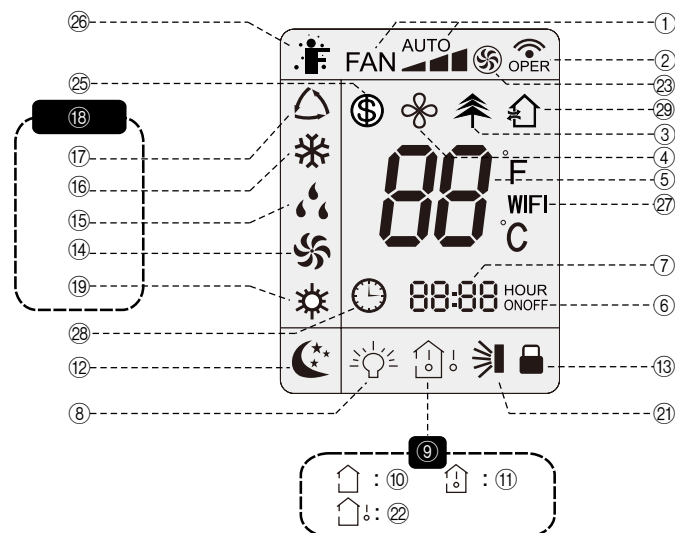

- ① Ustawiony tryb wentylacji
- ② Wysyłanie sygnału
- ③ (Nie dotyczy tego urządzenia)
- ④ Funkcja X-fan (osuszanie wewnętrzne)
- ⑤ Ustawiona temperatura
- ⑥ Czas włącz./ wyłącz.
- ⑦ Ustawiony czas
- ⑧ Podświetlenie
- ⑨ Rodzaj wyświetlanej temp.
- ⑩ Ustawiona temperatura
- ⑪ Temperatura w pomieszczeniu
- ⑫ Tryb nocny
- ⑬ Blokada rodzicielska
- ⑭ Tryb wentylacji
- ⑮ Tryb osuszania
- ⑯ Tryb chłodzenia
- ⑰ Tryb pracy automatycznej
- ⑱ Tryb pracy
- ⑲ Tryb ogrzewania (dotyczy TAD-2235E)
- ⑳-⑳ (Nie dotyczy tego urządzenia)
- ㉑ Funkcja WiFi
- ㉒ Zegar
- ㉓ Wentylacja

2. KORZYSTANIE Z URZĄDZENIA CZYNNOŚCI OBSŁUGOWE:

1. NACISNĄĆ PRZYCIISK ZASILANIA (C1), ŻEBY WŁĄCZYĆ URZĄDZENIE.

2. NACISKAĆ PRZYCIISK WYBORU TRYBU (C5).

Naciśnij przycisk „MODE” (C5) w celu ustawieniażądanego trybu pracy na „Chłodzenie” (C7), „Osuszanie” (C8), „Wentylator” (C9) lub „Ogrzewanie” (C12) (w modelu TAD-2235E).

Tryb chłodzenia (C7)

W trybie chłodzenia powietrze jest chłodzone, a ciepłe powietrze wywiewane przez wylot powietrza.

UWAGA: W trybie chłodzenia można regulować ustawioną temperaturę i prędkość obrotową wentylatora.

Tryb osuszania (C8)

Powietrze jest osuszane podczas przepływu przez urządzenie i nie przechodzi przez pełny tryb chłodzenia.

UWAGA: W trybie osuszania nie można zmieniać ustawionej prędkości obrotowej wentylatora.

Tryb wentylacji (C9)

Tryb wentylacji zapewnia tylko cyrkulację powietrza w pomieszczeniu, tak więc nie można ustawiać temperatury w pomieszczeniu.

UWAGA: Wszystkie wskaźniki trybów na urządzeniu są wyłączone. Można regulować prędkość obrotową wentylatora.

Tryb ogrzewania (C12) (dotyczy modelu TAD-2235E)

W trybie tym świeci się wskaźnik trybu ogrzewania. 7-segmentowy wyświetlacz pokazuje ustawioną temperaturę. Zakres ustawień temperatury wynosi od 16°C do 30°C.

3. NACISKAĆ PRZYCIISKI REGULACJI PROGRAMATORA CZASOWEGO/ TEMPERATURY (C6)

Nacisnąć przycisk programatora czasowego (C4), żeby przejść do trybu ustawień programatora. W trybie tym naciskając przycisk „+” lub „-” (C6), można wyregulować ustawienie programatora czasowego. Przyciskiem „+” lub „-” zwiększa się lub zmniejsza ustawienie programatora o 0,5 godziny w zakresie do 10 godzin, natomiast o 1 godzinę, w zakresie powyżej 10 godzin.

Po zakończeniu ustawiania programatora urządzenie wyświetli temperaturę, jeśli przez 5 sekund nie zostanie wykonana żadna czynność. Stan jest wyświetlany na wskaźniku cyfrowym, jeśli programator czasowy jest włączony. Tryb programatora czasowego zostaje wyłączony po ponownym naciśnięciu przycisku C4 w trybie programatora czasowego.

4. NACISNĄĆ PRZYCIISK REGULACJI OBROTÓW WENTYLATORA (C3)

Nacisnąć przycisk regulacji obrotów wentylatora (C3), w celu ustawieniażądanego natężenia przepływu powietrza. Przycisk ten nie działa w trybie osuszania.

Auto.....Automatyczna regulacja przepływu powietrza zależnie od temperatury otoczenia
High.....Duże natężenie przepływu powietrza
MedŚrednie natężenie przepływu powietrza
Low.....Małe natężenie przepływu powietrza

5. WYŁĄCZANIE KLIMATYZATORA

Nacisnąć przycisk zasilania (C1). Po naciśnięciu przycisku wszystkie kontrolki na urządzeniu gasną.

PRACA W TRYBIE NOCNYM (C2)

Nacisnąć przycisk „Sleep” (C2), żeby przejść do trybu nocnego. Gdy urządzenie działa w trybie chłodzenia, zadana temperatura wzrasta o 1°C w ciągu godziny. Po upływie 2 godzin urządzenie będzie cały czas utrzymywać tę temperaturę.

(Dotyczy modelu TAD-2235E) Jeśli sterownik działa w trybie ogrzewania, to po ustawieniu trybu nocnego zadana temperatura obniża się o 1°C w ciągu godziny; ustawiona temperatura spadnie o 2°C w ciągu 2 godzin, a następnie urządzenie będzie utrzymywać tę temperaturę przez cały czas.

UWAGA: Funkcja nocna działa tylko w trybie chłodzenia i ogrzewania (w modelu TAD-2235E) i nie jest dostępna w trybach wentylacji, osuszania i automatycznym.

REGULOWANE ŻALUZJE POZIOME (A2)

Wylot powietrza można regulować w górę lub w dół (rys. K1).

UWAGA:

Nie należy ustawiać poziomych żaluzji w najniższym lub najwyższym położeniu w trybie chłodzenia lub osuszania, jeśli ustawione są wolne obroty wentylatora przez dłuższy czas, gdyż na żaluzjach może skraplać się wtedy para wodna.

REGULOWANE ŻALUZJE PIONOWE (A4)

Wylot powietrza można regulować w prawo lub w lewo (rys. K2).



UWAGA:

Nie należy ustawiać pionowych żaluzji w skrajnym lewym lub prawym położeniu w trybie chłodzenia lub osuszania, jeśli ustawione są wolne obroty wentylatora przez dłuższy czas, gdyż na żaluzjach może skraplać się wtedy para wodna.

UCHWYT PILOTA ZDALNEGO STEROWANIA (B8)

Pilota zdalnego sterowania należy umieszczać w uchwycie na urządzeniu, żeby się nie zgubił, kiedy nie jest używany.

3. KORZYSTANIE Z PILOTA ZDALNEGO STEROWANIA

Po włączeniu zasilania klimatyzator wydaje dźwięk. Po zaświeceniu się wskaźnika działania  (czerwona kontrolka) można sterować klimatyzatorem za pomocą pilota. Po naciśnięciu przycisku na pilocie zdalnego sterowania symbol sygnału  na wyświetlaczu pilota miga raz, a klimatyzator wydaje dźwięk, co oznacza, że sygnał został wysłany do klimatyzatora.

Funkcje na pilocie działają tak samo jak na pulpicie sterowniczym klimatyzatora (rys. C).

Ustawiona temperatura i symbol zegara są wyświetlane na wyświetlaczu podczas wyłączenia urządzenia.

Podczas ustawiania jakiejś funkcji za pomocą pilota, na wyświetlaczu ukazują się odpowiednie symbole ustawień i włącza się kontrolka.

UWAGA:

- Przerwa między dwoma poleceniami wprowadzonymi na pilocie nie może przekraczać 5 sekund, w przeciwnym razie pilot wyjdzie z trybu ustawień.

PRZYCIISK REGULACJI PROGRAMATORA CZASOWEGO/ TEMPERATURY (C6)

Jednokrotne naciśnięcie przycisku regulacji (C6) powoduje zwiększenie lub zmniejszenie ustawionej temperatury o 1°C (°F).

Przytrzymanie przycisku regulacji (C6) przez 2 sekundy, powoduje szybką zmianę temperatury ustawianej na pilocie.

UWAGA:

- Jednoczesne naciskanie przycisku „▼” i przycisku „MODE” w stanie wyłączonym powoduje przełączanie wskazania temperatury między °C a °F.
- Temperatury nie można regulować w trybie automatycznym.

PRZYCIISK X-FAN (osuszanie wewnętrzne) (C11)

Nacisnąć przycisk X-FAN (C11) lub przytrzymać przycisk prędkości obrotowej wentylatora (C3) przez 2 sekundy w trybie chłodzenia lub osuszania. Wyświetlany jest wtedy symbol , a wentylator wewnętrzny kontynuuje działanie przez kilka minut, w celu osuszenia urządzenia wewnętrznego nawet po wyłączeniu klimatyzatora. Po włączeniu klimatyzatora funkcja X-FAN ustawiona jest domyślnie na OFF (wyłączona). Funkcja X-FAN nie działa w trybie automatycznym oraz w trybie wentylacji. Funkcja ta powoduje wydychanie wilgoci z parownika urządzenia wewnętrznego po wyłączeniu klimatyzatora, w celu uniknięcia rozwoju pleśni.

- Po włączeniu funkcji X-FAN: Po wyłączeniu urządzenia przyciskiem zasilania ON/OFF wentylator wewnętrzny pracuje jeszcze przez kilka minut na małych obrotach. W tym czasie przytrzymanie przycisku prędkości obrotowej wentylatora przez 2 sekundy, powoduje bezpośrednie zatrzymanie wentylatora wewnętrznego.
- Po wyłączeniu funkcji X-FAN: Po wyłączeniu urządzenia przyciskiem zasilania ON/OFF całe urządzenie zostaje wyłączone bezpośrednio.



PRZYCIISK PROGRAMATORA CZASOWEGO (C4)

AUTOMATYCZNE WYŁĄCZENIE

Nacisnąć przycisk TIMER OFF, żeby włączyć funkcję automatycznego wyłączania urządzenia. W celu anulowania programu automatycznego wyłączania urządzenia, wystarczy ponownie nacisnąć powyższy przycisk. Ustawienie TIMER OFF jest takie samo jak TIMER ON.

AUTOMATYCZNE WŁĄCZENIE

Nacisnąć przycisk TIMER ON, żeby włączyć funkcję automatycznego włączania urządzenia. W celu anulowania programu automatycznego włączania urządzenia, wystarczy ponownie nacisnąć powyższy przycisk.

Po naciśnięciu powyższego przycisku, znika symbol  a zaczyna migać „ON”. Czas włączenia urządzenia jest wyświetlany jako 00:00. W ciągu 5 sekund należy nacisnąć przycisk  lub , żeby ustawić wartość czasu. Każde naciśnięcie jednego lub drugiego przycisku zmienia ustawienie czasu o 1 minutę. Przytrzymanie jednego lub drugiego przycisku powoduje szybką zmianę ustawienia czasu co 1 minutę, a następnie co 10 minut. W ciągu 5 sekund od zakończenia ustawienia nacisnąć przycisk TIMER ON, w celu potwierdzenia ustawienia.

FUNKCJA BLOKADY RODZICIELSKIEJ (dotyczy pilota)

Funkcję blokady rodzicielskiej włącza się lub wyłącza poprzez jednoczesne naciśnięcie przycisków do regulacji (C6).

Po włączeniu funkcji blokady rodzicielskiej na pilocie zdalnego sterowania wyświetla się symbol .

Przy próbach korzystania z pilota pilot nie wysyła sygnału do urządzenia.

PRZYCIISK PODŚWIETLENIA (C14)

Po naciśnięciu przycisku podświetlenia (C14) wyłącza się pod-

świecenie wyświetlacza urządzenia. Symbol „☀️” na pilocie zdalnego sterowania znika. Po ponownym naciśnięciu przycisku podświetlenie wyświetlacza włącza się. Na pilocie zdalnego sterowania ponownie pojawia się symbol „☀️”.

PRZYCIŚK WIFI (C20)

Pulpit sterowniczy: Funkcję WiFi włącza się lub wyłącza przyciskiem „WiFi” (C20) przy włączonym urządzeniu. Naciśnięcie i przytrzymanie przycisk WiFi przez 10 sekund, żeby zresetować funkcję WiFi.

Pilot: Funkcję WiFi włącza się lub wyłącza przyciskiem „WiFi” (C20). Po włączeniu funkcji WiFi, symbol „WiFi” wyświetlany jest na pilocie zdalnego sterowania. Jednoczesne naciśnięcie przycisków „MODE” (C5) i „WiFi” (C20) przez 1 sekundę, przy włączonym urządzeniu, powoduje przywrócenie ustawień fabrycznych dla modułu WiFi.

PRZYCIŚK ZEGARA (C18)

Przycisk CLOCK (C18) służy do ustawienia wskazania zegara. Po jego naciśnięciu zaczyna migać symbol 🕒. Naciśnięcie przycisku ▲ lub ▼ w ciągu 5 sekund powoduje zmianę wskazania zegara. Przytrzymanie przycisku ▲ lub ▼, przez co najmniej 2 sekundy, powoduje zmianę wskazania o 1 minutę co pół sekundy, a następnie o 10 minut co pół sekundy. Podczas migania po ustawieniu czasu naciśnięcie przycisk „CLOCK” dla potwierdzenia ustawienia. Symbol 🕒 przestaje wtedy migać i jest wyświetlany na stałe.

Wkładanie baterii: Zdjąć pokrywę z tyłu pilota i włożyć baterie zwracając uwagę na skierowanie biegunów (+) i (-) we właściwym kierunku (rys. D).

⚠️ UWAGA

- Należy używać tylko baterii AAA lub IEC R03 o napięciu 1,5 V.
- NIE używać akumulatorów.
- Wszystkie baterie należy wymieniać w tym samym czasie.
- NIE WOLNO jest wyrzucać baterii do ognia, gdyż mogą wybuchnąć.
- NIE wkładać baterii biegunami w odwrotnym kierunku (+/-).
- Trzymać baterie i inne przedmioty, które mogą zostać połknięte, z dala od małych dzieci. W przypadku połknięcia jakiegos przedmiotu, natychmiast skontaktować się z lekarzem.

4. ODPROWADZANIE NADMIARU WODY (rys. E)

- Spuścić nadmiar wody ze zbiornika, umieszczając miskę pod wylotem wody ściekowej. (rys. E2)
- Wyciągnąć korek spustowy i odczekać aż woda spłynie do miski.
- Gdy woda przestanie spływać, włożyć korek spustowy na miejsce.
- Usunąć miskę z wodą.
- Uruchomić urządzenie w trybie wentylacji, żeby osuszyć wnętrze urządzenia.

UWAGA:

- Raz w tygodniu należy usuwać wodę ściekową ze zbiornika.
- W trybie chłodzenia lub osuszania skropliny zostają odprowadzane do obudowy i rozchłapane przez silnik uderzający o wodę. Ponieważ temperatura skraplacza jest wysoka, większość skroplin zostaje odparowana i odprowadzona na zewnątrz. Tak więc zwykle w obudowie gromadzi się tylko niewielka ilość kondensatu i nie trzeba go często odprowadzać.
- Gdy obudowa jest pełna wody, brzęczyk wydaje 8 dźwięków, a na wyświetlaczu ukazuje się „H8”, żeby przypomnieć użytkownikowi o konieczności odprowadzenia wody.

5. CIĄGŁE ODPROWADZANIE WODY

Istnieją 2 sposoby usuwania zebranej wody:

1. ODPROWADNIENIE PRZEZ DOLNY OTWÓR (rys. I)

UWAGA: W przypadku wyboru ciągłego odwodnienia przez dolny otwór, przed użyciem należy zamontować rurę odpływową, w przeciwnym razie złe odwodnienie wpłynie na normalną pracę urządzenia.

Przygotować poniższe akcesoria:

- | | |
|----|------------------------|
| I1 | wąż spustowy |
| I2 | opaskę zaciskową węża |
| I3 | wkręt |
| I4 | uchwyt węża spustowego |
| I5 | gumową zaślepkę |

MONTAŻ UCHWYTU WĘŻA SPUSTOWEGO

- Wyjąć gumową zaślepkę z króćca spustowego (rys. I6).
- Przymocować uchwyt węża spustowego (I4) po prawej stronie tylnej płyty bocznej w pobliżu króćca spustowego za pomocą wkrętu (I3) (rys. I7).
- Nałożyć wąż spustowy (I1) na króciec spustowy i nakręcić go, a następnie zamontować opaskę zaciskową węża (I2) (rys. I8).
- Włożyć gumową zaślepkę (I5) z drugiej strony węża spustowego, przymocować go do króćca za pomocą opaski zacisko-

wej (I2) i umieścić w uchwycie węża spustowego (rys. I9) W celu rozpoczęcia ciągłego odprowadzania wody, wyjąć wąż spustowy z uchwytu i wyjąć gumową zaślepkę z węża (rys. I9).

UWAGA:

- Po zakończeniu spuszczenia wody założyć gumową zaślepkę na wąż spustowy, a następnie zamocować wąż w uchwycie.
- Po ustaniu działania zabezpieczenia przed przepełnieniem zbiornika i zatrzymaniu sprężarki na 3 minuty, urządzenie wznowi pracę.

2. ODPROWADNIENIE PRZEZ ŚRODKOWY OTWÓR

Przygotować poniższe części (rys. J).

J1 Wąż spustowy o średnicy wewnętrznej 14 mm (brak w zestawie, dostępny na rynku)

J2 Złączkę spustową

- W celu spuszczenia wody, zdjąć z króćca spustowego kołpak (J3), obracając go w lewo, a następnie wyjąć gumową zaślepkę (J4) z wylotu (rys. J5).
- Nakręcić złączkę spustową (J2) na króciec spustowy obracając ją zgodnie z ruchem wskazówek zegara (rys. J6).
- Włożyć wąż spustowy (J1) do złączki spustowej poziomo poniżej otworu odpływowego. Unikać nierównego podłoża i składania się węża (rys. J7).

6. MONTAŻ ZACZEPU PRZEWODU ZASILAJĄCEGO (rys. L)

Zamontować zaczepty przewodu zasilającego (L1) z tyłu urządzenia za pomocą wkrętów (L2) (rys. L3). Górny zaczepek jest skierowany do góry. Dolny zaczepek jest skierowany w dół.

Owinąć przewód zasilający wokół zaczepeków (rys. L4).

7. CZYSZCZENIE

CZYSZCZENIE KRATKI WLOTOWEJ (rys. F)

- Kratkę wlotu powietrza (B10) należy czyścić raz na 2 tygodnie.
- W celu wyjęcia filtra powietrza zewnętrznego na wlocie powietrza (B10), należy nacisnąć zatrzask znajdujący się na filtrze i wyciągnąć filtr (rys. F1).
- Oczyścić filtr z pyłu odkurzaczem.

⚠️ OSTRZEŻENIE

- NIE dotykać parownika, gdyż może to spowodować obrażenia ciała lub uszkodzenie urządzenia.

CZYSZCZENIE POWIERZCHNI ZEWNĘTRZNEJ

Powierzchnię zewnętrzną urządzenia należy czyścić miękką, wilgotną ściereczką.

⚠️ UWAGA

- NIGDY nie używać benzyny, rozpuszczalników, substancji chemicznych lub pasty polerskiej, ponieważ mogą one uszkodzić powierzchnię urządzenia.
- Przed czyszczeniem klimatyzatora należy wyłączyć urządzenie i odłączyć zasilanie elektryczne. W przeciwnym razie może nastąpić porażenie prądem.
- NIE myć klimatyzatora wodą, gdyż grozi to porażeniem prądem.
- Usunąć wodę ściekową z obudowy i odłączyć urządzenie od zasilania.

8. DŁUGOTRWALE PRZECHOWYWANIE

Pod koniec każdego sezonu lub gdy nie planuje się używać urządzenia przez dłuższy czas, zaleca się wykonać następujące czynności.

- Uruchomić urządzenie na 5 lub 6 godzin, używając tylko trybu wentylacji, żeby osuszyć wnętrze.
- Spuścić wodę ściekową ze zbiornika i odłączyć urządzenie od sieci.
- Oczyścić urządzenie. Usunąć wszelkie zabrudzenia lub kurz z urządzenia miękką, wilgotną szmatką lub odkurzaczem, a następnie wytrzeć ponownie miękką suchą szmatką.
- Wyjąć i oczyścić kratkę wlotu powietrza (B10) i ponownie włożyć ją.
- Odstawić urządzenie na przechowanie. Najlepszym miejscem do przechowywania urządzenia jest oryginalne opakowanie transportowe. W przypadku braku oryginalnego opakowania, można przykryć urządzenie dużą plastikową torbą i przechowywać w chłodnym, suchym miejscu.

⚠️ UWAGA

- Urządzenie należy ZAWSZE przechowywać w pozycji pionowej.
- NIE kłaść ciężkich przedmiotów na urządzeniu.

9. TRANSPORT

Podczas transportu zaleca się trzymać urządzenie w pozycji pionowej. Jeśli konieczne jest umieszczenie urządzenia w pozycji poziomej

na dłużej niż 1/2 godziny, NALEŻY POZOSTAWIĆ JE W POZYCJI PIONOWEJ PRZEZ 24 GODZINY PRZED URUCHOMIENIEM. W przeciwnym razie może dojść do uszkodzenia sprężarki. Przed transportem/ przenoszeniem urządzenia należy upewnić się, czy zbiornik spustowy jest pusty.

10. USUWANIE USTEREK

Przed wezwaniem pomocy technicznej należy najpierw spróbować usunąć usterkę samodzielnie, korzystając z poniższej tabeli:

Problem	Przyczyna	Rozwiązanie
Klimatyzator nie działa.	<ul style="list-style-type: none"> - Awaria zasilania - Poluzowanie się wtyczki w gnieździe - Samoczynne wyłączenie się wyłącznika powietrznego lub przepalenie się bezpiecznika. - Usterka obwodu - Natychmiastowe włączenie urządzenia po wyłączeniu. 	<ul style="list-style-type: none"> - Począć na przywrócenie zasilania. - Włożyć ponownie wtyczkę do gniazda. - Zlecić fachowcowi wymianę wyłącznika powietrznego lub bezpiecznika. - Zlecić fachowcowi wymianę obwodu. - Odczekać 3 minuty i dopiero ponownie włączyć urządzenie.
Urządzenie działa, ale pomieszczenie nie jest chłodzone.	<ul style="list-style-type: none"> - Zbyt niskie napięcie - Zanieczyszczenie filtra powietrza. - Ustawiona temperatura jest nieprawidłowa. - Drzwi i okna są otwarte. 	<ul style="list-style-type: none"> - Odczekać aż napięcie powróci do normalnego poziomu. - Oczyszczyć filtr powietrza. - Wyregulować temperaturę. - Zamknąć drzwi i okna.
Klimatyzator nie odbiera sygnału od pilota lub nie dostrzega pilota.	<ul style="list-style-type: none"> - Występowanie silnych zakłóceń takich jak elektryczność statyczna, niestabilne napięcie. - Pilot znajduje się poza zasięgiem sygnału. - Blokowanie urządzenia przez przeszkody - Mała czułość pilota - W pomieszczeniu znajduje się świetlówka. 	<ul style="list-style-type: none"> - Wyciągnąć wtyczkę z gniazda. Ponownie włożyć wtyczkę do gniazda po około 3 minutach, a następnie włączyć ponownie urządzenie. - Zasięg sygnału pilota wynosi 8 m. Nie przekraczać tego zasięgu. - Usunąć przeszkody. - Sprawdzić baterie. Jeśli napięcie baterii jest za niskie, wymienić baterie. - Przysunąć pilota bliżej klimatyzatora. - Wyłączyć świetlówkę i spróbować ponownie.
Brak wywieńtu powietrza z klimatyzatora	<ul style="list-style-type: none"> - Zatkanie wlotu lub wylotu powietrza - Odszranianie parownika (Obserwować po wyjęciu filtra.) 	<ul style="list-style-type: none"> - Usunąć przeszkody. - Jest to normalne zjawisko. Po zakończeniu odszraniania klimatyzator wznowia działanie.
Nie można regulować ustawionej temperatury.	<ul style="list-style-type: none"> - Urządzenie pracuje w trybie automatycznym. - Wymagana temperatura przekracza ustawiony zakres temperatury. 	<ul style="list-style-type: none"> - W trybie automatycznym nie można regulować temperatury. - Ustawić temperaturę w zakresie 16°C - 30°C.

PRZED WEZWANIEM SERWISU NALEŻY ZAPOZNAĆ SIĘ Z PONIŻSZĄ TABELĄ.

Poniższe zjawiska nie są usterkami.

Syczący szum lub głuchy dźwięk:	⇒	Dźwięk ten jest wydawany przez czynnik chłodniczy przepływający przez rury.
Skrzypienie:	⇒	Dźwięk powstaje podczas rozszerzania lub kurczenia się urządzenia na skutek zmian temperatury.
Zapach:	⇒	W urządzeniu mogą gromadzić się zapachy tytoniu, kosmetyków lub żywności.
Urządzenie nie uruchamia się natychmiast ani nie zmienia trybu pracy:	⇒	W celu niedopuszczenia do przeciążenia silnika sprężarki, urządzenie jest zatrzymywane na ponad 3 minuty.

DIAGNOSTYKA USTEREK

Kod usterki

H8	Zapełnienie zbiornika wodą.	1. Wylać wodę ze zbiornika. 2. Jeśli błąd "H8" nadal występuje, skontaktować się z fachowcem w celu usunięcia usterki.
F1	Usterka czujnika temperatury otoczenia.	Skontaktować się z fachowcem w celu usunięcia usterki.
F2	Usterka czujnika temperatury parownika.	Skontaktować się z fachowcem w celu usunięcia usterki.
F0	1. Wyciek czynnika chłodniczego. 2. Zablockowanie urządzenia.	Skontaktować się z fachowcem w celu usunięcia usterki.
H3	Zabezpieczenie sprężarki przed przeciążeniem.	1. Jeśli temperatura otoczenia jest zbyt wysoka, wyłączyć urządzenie, a następnie włączyć je, gdy temperatura otoczenia spadnie poniżej 35°C. 2. Sprawdzić, czy parownik i skraplacz nie są zablokowane przez jakieś przedmioty. Jeśli tak jest, usunąć je, wyłączyć urządzenie, a następnie włączyć je ponownie. 3. Jeśli usterka nadal występuje, prosimy skontaktować się z naszym centrum obsługi posprzedażnej.
E8	Przeciążenie.	
F4	Otwarcie/ zwarcie czujnika temperatury w rurze zewnętrznej.	

11. DANE TECHNICZNE

MODEL	TAD-2220E	TAD-2226E	TAD-2229E	TAD-2235E
ZASILANIE	Jednofazowe 220~240 V, 50 Hz	Jednofazowe 220~240 V, 50 Hz	Jednofazowe 220~240 V, 50 Hz	Jednofazowe 220~240 V, 50 Hz
MOC CHŁODNICZA	2,0 kW (6.824 BTU)	2,6 kW (8.871 BTU)	2,9 kW (9.895 BTU)	3,5 kW (11.942 BTU)
POBÓR MOCY DO CHŁODZENIA	765 W	1.000 W	935 W	1.345 W
MOC GRZEWCZA	-	-	-	3,0 kW (10.236 BTU)
POBÓR MOCY DO OGRZEWANIA	-	-	-	1.150 W
Klasa EE / EER	A / 2,60	A / 2,60	A+ / 3,10	A / 2,60
Klasa EE / COP	-	-	-	A+ / 2,60
POBÓR MOCY W TRYBIE GOTOWOŚCI	0,5 W	0,5 W	0,5 W	0,5 W
WYDAJNOŚĆ OSUSZANIA	1,0 L/h	1,43 L/h	1,60 L/h	1,80 L/h
PRĄD ROBOCZY	3,6 A	4,5 A	4,1 A	5,9 A / 5,0 A (chłodzenie/ ogrzewanie)
MAKS. PRZEPŁYW POWIETRZA	300 m³/h	320 m³/h	360 m³/h	360 m³/h
DO POMIESZCZEŃ O POWIERZCHNI DO	10 - 16 m²	12 - 17 m²	13 - 19 m²	15 - 22 m²
ZAKRES TEMPERATURY ROBOCZEJ	16~35°C	16~35°C	16~35°C	16°C~35°C / 10°C~ 27°C (chłodzenie/ ogrzewanie)
POZIOM MOCY AKUSTYCZNEJ	63 dB	63 dB	64 dB	65 dB
STOPIEŃ OCHRONY	IPX0	IPX0	IPX0	IPX0
OBCIĄŻALNOŚĆ DOPUSZCZALNA BEZPIECZNIKA	3,15 A	3,15 A	3,15 A	3,15 A
WYMIARY (szer. x wys. x głęb.)	315x770x 395 mm	315x770x 395 mm	390x820x 405 mm	390x820x 405 mm
WAGA	22,5 kg	25,5 kg	32,0 kg	35,0 kg
SPRĘŻARKA	OBROTOWA	OBROTOWA	OBROTOWA	OBROTOWA
CZYNNIK CHŁODNICZY	R290 / 0,13 kg	R290 / 0,18 kg	R290 / 0,22 kg	R290 / 0,24 kg
GWP	3	3	3	3

*Zgodne z EN-14511: 2018

UWAGA: Moc chłodnicza zależy od temperatury i wilgotności w pomieszczeniu.

Pasma(-a) częstotliwości, w których pracuje urządzenie radiowe: 2400 MHz-2483,5 MHz

Maksymalna moc częstotliwości radiowej transmitowana w paśmie (pasmach) częstotliwości, w których pracuje urządzenie radiowe: 20dBm

12. ZESTAW AKCESORIÓW ODPOWIETRZAJĄCYCH

Jeśli urządzenie ma być używane wyłącznie w jednym pomieszczeniu, wydajność chłodzenia zostanie zwiększona dzięki zastosowaniu zestawu akcesoriów odpowietrzających.

UŻYWANIE ZESTAWU KANAŁU WYWIEWNEGO (rys. H)

- Przygotować poniższe akcesoria.
H1 łącznik kanału wywiewnego (zamocować do urządzenia)
H2 kanał wywiewny
H3 górną część dyszy wywiewnej + dolną część dyszy wywiewnej
- W celu połączenia górnej części dyszy wywiewnej z jej dolną częścią, należy mocno wcisnąć zatrzask w rowek (rys. H4).
- Włożyć jeden koniec kanału wywiewnego (elastyczna rura) (H2) do łącznika kanału wywiewnego (H1), obracając go w lewo. Zamocować dyszę wywiewną (górną + dolną część) (H3) po drugiej stronie kanału wywiewnego (rys. H5).
- Skierować stronę z napisem „TOP” do góry. Wkładać łącznik dyszy kanału wywiewnego do rowka wylotu powietrza, aż do usłyszenia dźwięku (rys. H6).
- Umieścić kanał wywiewny na zewnątrz (rys. H7).
UWAGA: Umieścić urządzenie jak najbliżej okna lub drzwi (H5, H6, H7)

13. Instrukcja dla specjalistów

Wymagania dotyczące kwalifikacji personelu konserwacyjnego (naprawy powinny być wykonywane wyłącznie przez specjalistów).

- Wszyscy pracownicy pracujący przy obiegu chłodniczym powinni posiadać ważne świadectwo wydane przez stosowną organizację oraz kwalifikacje do obsługi obiegu chłodniczego uznawane przez branżę.
- Naprawę można wykonać tylko metodą sugerowaną przez producenta urządzenia.
Jeśli potrzebny jest inny technik do konserwacji i naprawy urządzenia, powinien on być nadzorowany przez osobę, która posiada uprawnienia do prac z łatwopalnym czynnikiem chłodniczym.

Zapewnienie bezpieczeństwa podczas instalacji

Przed rozpoczęciem prac przy urządzeniach zawierających łatwopalne czynniki chłodnicze konieczne jest przeprowadzenie kontroli bezpieczeństwa, żeby zminimalizować ryzyko zapłonu. Prace należy podejmować zgodnie z kontrolowaną procedurą, żeby zminimalizować ryzyko ułatniania się łatwopalnego gazu lub pary podczas wykonywania pracy.

Wykrywanie wycieków łatwopalnych czynników chłodniczych
W żadnym wypadku nie należy wykorzystywać potencjalnych źródeł zapłonu do wyszukiwania lub wykrywania wycieków czynnika chłodniczego. Nie należy używać palnika halogenkowego (lub jakiegokolwiek innego wykrywacza z otwartym płomieniem).
Sprawdzanie otoczenia

- Cały personel konserwacyjny i inne osoby pracujące w okolicy należy poinstruować o charakterze wykonywanych prac. Należy unikać pracy w zamkniętych pomieszczeniach. Teren wokół obszaru prac należy wydzielić. Należy upewnić się, że w obszarze prac zostały zapewnione bezpieczne warunki poprzez kontrolę materiałów łatwopalnych.
- Obszar prac należy sprawdzić za pomocą odpowiedniego detektora czynnika chłodniczego przed i podczas pracy. Należy upewnić się, że technicy są świadomi potencjalnie toksycznej lub łatwopalnej atmosfery. Należy upewnić się, że sprzęt używany do wykrywania wycieków jest odpowiedni do stosowania ze wszystkimi stosowanymi czynnikami chłodniczymi, tj. nie iskrzący, odpowiednio uszczelniony lub samoistnie bezpieczny.
- Żadna osoba wykonująca prace przy obwodzie chłodniczym, polegające na odstąpieniu instalacji rurowej, nie może używać jakichkolwiek źródeł zapłonu w sposób, który stwarzałby ryzyko pożaru lub wybuchu. Wszystkie możliwe źródła zapłonu, w tym miejsca palenia papierosów, powinny znajdować się wystarczająco daleko od miejsca instalacji, naprawy, usuwania i utylizacji, podczas których łatwopalny czynnik chłodniczy może zostać uwolniony do otoczenia. Przed rozpoczęciem pracy należy dokonać oględzin obszaru wokół urządzenia, żeby upewnić się, czy nie występuje zagrożenie pożarem substancji łatwopalnej ani ryzyko zapłonu. Należy wywiesić znaki zakazu palenia.
- Jeżeli przy urządzeniu chłodniczym lub powiązanych z nim

częściach ma zostać przeprowadzona jakakolwiek praca pożarowo niebezpieczna, należy mieć pod ręką odpowiedni sprzęt gaśniczy. W pobliżu miejsca wykonywania pracy musi znajdować się gaśnica proszkowa lub śniegowa.

- Przed dostaniem się do wnętrza urządzenia lub rozpoczęciem prac pożarowo niebezpiecznych należy upewnić się, że pomieszczenie jest otwarte lub że jest odpowiednio wentylowane. W trakcie wykonywania pracy należy kontynuować wentylację. Wentylacja powinna bezpiecznie rozproszyć uwolniony czynnik chłodniczy i najlepiej wydalić go na zewnątrz do atmosfery.

Kontrole urządzeń chłodniczych

W przypadku wymiany części elektrycznych muszą one być zgodne z przeznaczeniem i właściwą specyfikacją. Przez cały czas należy przestrzegać wskazówek producenta dotyczących konserwacji i obsługi technicznej. W razie wątpliwości należy skontaktować się z działem technicznym producenta.

W instalacjach zawierających łatwopalne czynniki chłodnicze należy sprawdzić, czy:

- Wielkość zładu (ilość czynnika chłodniczego w układzie zamkniętym) zgadza się z wielkością pomieszczenia, w którym zainstalowane są części zawierające czynnik chłodniczy;
- Urządzenia wentylacyjne i wyloty działają prawidłowo i nie są zatkane;
- Jeśli wykorzystywany jest pośredni obwód chłodniczy, obwód wtórny należy sprawdzić pod kątem obecności czynnika chłodniczego;
- Oznaczenia na urządzeniu są nadal widoczne i czytelne. Nieczytelne oznaczenia i znaki należy poprawić;
- Rura lub elementy chłodnicze są umieszczone w miejscu, w którym jest mało prawdopodobne ich narażenie na działanie jakiegokolwiek substancji, która może powodować korozję elementów zawierających czynnik chłodniczy, chyba że elementy te są wykonane z materiałów, które są z natury odporne na korozję lub są odpowiednio zabezpieczone przed korozją.

Kontrole urządzeń elektrycznych

Naprawa i konserwacja części elektrycznych powinna obejmować wstępne kontrole bezpieczeństwa i procedury kontroli części. Jeżeli występuje usterka, która mogłaby zagrozić bezpieczeństwu, wówczas do obwodu nie należy podłączać zasilania elektrycznego, dopóki usterka nie zostanie w sposób satysfakcjonujący usunięta. Jeżeli usterki nie można natychmiast naprawić, ale konieczne jest kontynuowanie pracy, należy zastosować odpowiednie rozwiązanie tymczasowe. Sytuację taką należy zgłosić właścicielowi sprzętu, żeby wszystkie strony zostały zawiadomione.

Wstępne kontrole bezpieczeństwa obejmują:

- sprawdzenie rozładowania kondensatorów: należy to zrobić w bezpieczny sposób, żeby uniknąć iskrzenia;
- sprawdzenie, czy podczas napełniania, odzyskiwania czynnika chłodniczego lub czyszczenia obiegu nie są odstąpięte żadne elementy elektryczne pod napięciem i przewody;
- sprawdzenie ciągłości uziemienia.

Naprawa uszczelnionych elementów

Podczas napraw uszczelnionych elementów i przed usunięciem uszczelnionych pokryw itp. należy odłączyć od naprawianego sprzętu wszystkie źródła zasilania elektrycznego. Jeżeli podczas prac technicznych jest absolutnie konieczne doprowadzenie do urządzenia zasilania elektrycznego, wówczas w najbardziej krytycznym punkcie należy umieścić stale działający wykrywacz nieszczelności, który będzie ostrzegał o potencjalnie niebezpiecznej sytuacji. Szczególną uwagę należy zwrócić na następujące kwestie, żeby podczas prac przy podzespołach elektrycznych nie wprowadzić zmian obudowy w sposób wpływający na poziom ochrony. Chodzi tutaj o uszkodzenie kabli, nadmierną liczbę połączeń, zaciśki wykonane niezgodnie z oryginalną specyfikacją, uszkodzenie uszczelnień, nieprawidłowe dopasowanie dławików itd.

- Należy upewnić się, że aparatura jest zamontowana bezpiecznie.
- Należy upewnić się, czy stan uszczelnień lub materiałów uszczelniających nie uległ pogorszeniu od tego stopnia, że nie zapobiegają już one wnikananiu łatwopalnych atmosfer. Części zamienne powinny być zgodne ze specyfikacjami producenta.

UWAGA: Zastosowanie uszczelniacza silikonowego może pogorszyć skuteczność niektórych rodzajów przyrządów do wykrywania nieszczelności. Samoistnie bezpieczne elementy nie muszą być izolowane przed rozpoczęciem pracy.

Okablowanie

Należy sprawdzić, czy okablowanie nie będzie podlegało zużyciu, korozji, nadmiernemu naciskom, drganiom, działaniu ostrych krańców ani innym niekorzystnym wpływom środowiska. Kontrola powinna również uwzględniać skutki starzenia się lub ciągłych drgań pochodzących z takich źródeł jak sprężarki lub wentylatory.

Metody wykrywania wycieków

Następujące metody wykrywania nieszczelności uznaje się za dopuszczalne dla wszystkich obiegów chłodniczych.

Do wykrywania wycieków czynnika chłodniczego można użyć elektronicznych detektorów nieszczelności, ale w przypadku łatwopalnych czynników chłodniczych czułość może być niewystarczająca lub może być konieczna ponowna kalibracja.

(Urządzenia wykrywające powinny być kalibrowane w strefie wolnej od czynnika chłodniczego.)

Należy upewnić się, że detektor nie jest potencjalnym źródłem zapłonu i jest odpowiedni do używanego czynnika chłodniczego.

Urządzenia do wykrywania nieszczelności należy ustawić na dolną granicę palności (LFL) czynnika chłodniczego i skalibrować do zastosowanego czynnika chłodniczego oraz potwierdzić odpowiedni procent gazu (maksymalnie 25%).

Płyny do wykrywania nieszczelności nadają się do stosowania z większością czynników chłodniczych, ale należy unikać stosowania detergentów zawierających chlor, ponieważ chlor może reagować z czynnikiem chłodniczym i powodować korozję rur miedzianych.

W przypadku podejrzenia wycieku wszystkie otwarte płomienie należy usunąć/ zgasić.

W przypadku stwierdzenia w obiegu chłodniczym nieszczelności, która wymaga lutowania, z obiegu należy odzyskać lub odizolować cały czynnik chłodniczy (za pomocą zaworów odcinających) w części obiegu znajdującej się z dala od wycieku. Następnie, w przypadku urządzeń zawierających łatwopalne czynniki chłodnicze, obieg należy przedmuchać azotem beztlenowym (OFN) zarówno przed lutowaniem, jak i podczas lutowania.

Usuwanie czynnika chłodniczego

W razie konieczności otwarcia obiegu chłodniczego w celu dokonania naprawy lub w jakimkolwiek innym celu należy stosować konwencjonalne procedury. Ważne jest jednak przestrzeganie zasad najlepszej praktyki, ponieważ w grę wchodzi łatwopalność. Należy postępować według następującej procedury:

- usunąć czynnik chłodniczy;
- przedmuchać obieg gazem obojętnym;
- wypuścić gaz obojętny;
- przedmuchać obieg ponownie gazem obojętnym;
- otworzyć obieg przez cięcie lub lutowanie.

Czynnik chłodniczy należy odzyskać do odpowiednich butli odzyskowych.

W urządzeniach zawierających łatwopalne czynniki chłodnicze obieg należy „przepłukać” azotem beztlenowym, żeby urządzenie było bezpieczne. Proces ten może wymagać powtórzenia kilka razy.

Do tego celu nie należy używać sprężonego powietrza ani tlenu.

W urządzeniach zawierających łatwopalne czynniki chłodnicze próżnia w obiegu zastępowana jest azotem beztlenowym. Napełnianie należy kontynuować aż do osiągnięcia ciśnienia roboczego, następnie odpowietrzyć obieg do atmosfery, a na końcu ponownie doprowadzić do próżni.

Proces ten należy powtarzać aż do całkowitego usunięcia czynnika chłodniczego z obiegu.

Po ostatnim napełnieniu azotem beztlenowym, obieg należy odpowietrzyć do ciśnienia atmosferycznego, w celu umożliwienia pracy. Proces ten należy powtarzać aż do całkowitego usunięcia czynnika chłodniczego z obiegu. Powyższa operacja jest absolutnie niezbędna, jeśli rury mają być lutowane.

Należy upewnić się, że wyłot pompy próżniowej nie znajduje się w pobliżu źródła zapłonu i że jest dostępna wentylacja.

Procedury napełniania czynnikiem chłodniczym

Oprócz konwencjonalnych procedur napełniania należy przestrzegać następujących zaleceń.

- Należy upewnić się, że podczas użytkowania urządzeń do napełniania nie dojdzie do zanieczyszczenia różnych czynników chłodniczych. Węże lub przewody powinny być jak najkrótsze, żeby zminimalizować ilość zawartego w nich czynnika.
- Butle należy utrzymywać w pozycji pionowej.
- Należy upewnić się, że obieg chłodniczy jest uziemiony przed rozpoczęciem napełniania go czynnikiem chłodniczym.
- Oznakować obieg po zakończeniu napełniania (jeśli jeszcze nie jest oznakowany).
- Należy zachować szczególną ostrożność, żeby nie przepelnić obiegu chłodniczego.

Przed ponownym napełnieniem obiegu należy przeprowadzić próbę ciśnieniową za pomocą odpowiedniego gazu przepływającego. Szczelność obiegu należy sprawdzić po zakończeniu napełniania, ale przed pierwszym uruchomieniem.

Przed opuszczeniem terenu należy przeprowadzić ponowną próbę szczelności.

Wycofanie urządzenia z eksploatacji

Przed przeprowadzeniem poniższej procedury ważne jest pełne zaznajomienie się technika z urządzeniem i wszystkimi szczegółami. W bezpiecznym odzyskiwaniu wszystkich czynników chłodni-

czych zaleca się postępowanie zgodne z zasadami dobrej praktyki. Przed wykonaniem pracy należy pobrać próbkę oleju i czynnika chłodniczego na wypadek, gdyby przed ponownym użyciem odzyskanego czynnika chłodniczego wymagana była analiza.

Ważna jest dostępność zasilania elektrycznego przed rozpoczęciem pracy.

- a) Należy zapoznać się z urządzeniem i jego obsługą.
- b) Odłączyć urządzenie od zasilania elektrycznego.
- c) Przed przystąpieniem do pracy należy upewnić się, czy:
 - dostępne są mechaniczne urządzenia do przenoszenia; butli z czynnikiem chłodniczym, jeśli są wymagane;
 - dostępne są i używane prawidłowo wszystkie środki ochrony indywidualnej;
 - proces odzyskiwania czynnika chłodniczego jest zawsze nadzorowany przez kompetentną osobę;
 - sprzęt do odzyskiwania i butle są zgodne z odpowiednimi normami.
- d) Wypompować czynnik chłodniczy z układu, jeśli jest to możliwe.
- e) Jeśli wytworzenie próżni nie jest możliwe, wykonać kolektor, żeby czynnik chłodniczy mógł zostać usunięty z różnych części układu.
- f) Upewnić się, że butla znajduje się na wadze przed odzyskaniem czynnika chłodniczego.
- g) Uruchomić urządzenie do odzyskiwania i postępować zgodnie z instrukcją producenta.
- h) Nie przepelniać butli (nie więcej niż 80% objętości gładu).
- i) Nie przekraczać maksymalnego ciśnienia roboczego butli, nawet chwilowo.
- j) Po prawidłowym napełnieniu butli i zakończeniu procesu należy upewnić się, że butle i sprzęt zostały niezwłocznie usunięte z miejsca instalacji, a wszystkie zawory odcinające na urządzeniu zostały zamknięte.
- k) Odzyskanym czynnikiem chłodniczym nie wolno jest napełniać innego układu chłodniczego, jeśli czynnik chłodniczy nie zostanie oczyszczony i sprawdzony.

Znakowanie

Urządzenie należy oznakować informacją, że zostało wycofane z eksploatacji i opróżnione z czynnika chłodniczego. Etykieta powinna być opatrzona datą i podpisana. Na urządzeniach zawierających łatwopalne czynniki chłodnicze powinna znajdować się etykieta informująca, że dane urządzenie zawiera łatwopalny czynnik chłodniczy.

Odzyskiwanie czynnika chłodniczego

Podczas usuwania czynnika chłodniczego z układu w celu przeprowadzenia konserwacji lub wycofania z eksploatacji zaleca się przestrzeganie zasad dobrej praktyki bezpiecznego usuwania czynników chłodniczych.

Podczas przenoszenia czynnika chłodniczego do butli należy się upewnić, że butle użyte do odzysku czynnika chłodniczego są odpowiednie. Należy upewnić się, że dostępna liczba butli jest prawidłowa do pomieszczenia całej objętości gładu. Wszystkie stosowane butle są przeznaczone dla odzyskanego czynnika chłodniczego i odpowiednio oznakowane (tj. specjalne butle do odzyskiwania czynnika chłodniczego). Butle muszą być wyposażone w nadciśnieniowy zawór upustowy i powiązane zawory odcinające w dobrym stanie technicznym. Puste butle do odzysku czynnika chłodniczego są opróżniane i, jeśli jest to możliwe, chłodzone przed napełnieniem.

Sprzęt do odzyskiwania czynnika chłodniczego musi być w dobrym stanie technicznym z dołączonym zestawem instrukcji obsługi sprzętu i powinien być odpowiedni do odzyskiwania wszystkich czynników chłodniczych w tym łatwopalnych. Ponadto powinien być dostępny zestaw skalibrowanych wag w dobrym stanie technicznym. Węże powinny być kompletne z nieprzeciekającymi złączkami rozłączalnymi i w dobrym stanie. Przed użyciem urządzenia do odzyskiwania należy sprawdzić, czy jest ono w dobrym stanie technicznym, było właściwie konserwowane i czy wszystkie powiązane elementy elektryczne są uszczelnione, żeby zapobiec zapłonowi w przypadku uwolnienia czynnika chłodniczego. W razie wątpliwości należy skonsultować się z producentem.

Odzyskany czynnik chłodniczy powinien zostać zwrócony dostawcy czynnika chłodniczego we właściwej butli i powinien zostać wystawiony odpowiedni dokument przekazania odpadów. Nie należy mieszać czynników chłodniczych w pojemnikach do odzysku, a zwłaszcza w butlach.

Jeśli mają zostać usunięte sprężarki lub oleje sprężarkowe, należy upewnić się, że zostały one opróżnione do dopuszczalnego poziomu, żeby łatwopalny czynnik chłodniczy nie pozostał w środku smarnym. Proces opróżniania należy przeprowadzić przed zwrotem sprężarki do dostawcy. W celu przyspieszenia tego procesu należy zastosować wyłącznie ogrzewanie elektryczne korpusu sprężarki. Spuszczanie oleju z układu należy przeprowadzać w bezpieczny sposób.

OGRANICZONA GWARANCJA

Firma TOYOTOMI CO., LTD. ("TOYOTOMI") gwarantuje, że każdy sprzedawany przez nią produkt i wszystkie jego części są wolne od wad materiałowych i wykonawczych pod warunkiem normalnego użytkowania i obsługi technicznej. Gwarancji udziela się na okres 24 (słownie: DWUDZIESTU CZTERECH) MIESIĘCY od daty dostawy pierwszemu właścicielowi kupującemu produkt w handlu detalicznym z zastrzeżeniem następujących warunków:

GWARANCJI PODLEGA: produkt lub wszelkie jego części, wadliwe pod względem materiałowym lub wykonawczym.

WYKLUCZENIA Z GWARANCJI:

Niniejsza gwarancja nie obejmuje żadnego uszkodzenia spowodowanego zaniedbaniem innych osób; błędem instalacji, eksploatacji lub konserwacji zgodnie z instrukcją (instrukcja obsługi i konserwacji dostarczana jest razem z każdym nowym urządzeniem); niewłaściwym użyciem, wypadkami, przeróbkami urządzenia, stosowaniem nie zatwierdzonych przez firmę TOYOTOMI lub nie znormalizowanych części i akcesoriów; wadliwego działania instalacji elektrycznej, tj. dużych narzutów mocy, zwarcia itd.; nieprawidłowej instalacji lub naprawy nie wykonanej przez punkt obsługi technicznej podany przez firmę TOYOTOMI.

GWARANCJA UDZIELANA JEST pierwszemu kupującemu urządzenie w handlu detalicznym.

OBOWIĄZKI FIRMY TOYOTOMI W RAMACH GWARANCJI: Firma TOYOTOMI bezpłatnie naprawi albo wymieni, według własnego uznania, wszystkie wadliwe części, które podlegają niniejszej ograniczonej gwarancji, po ich dostarczeniu do najbliższego upoważnionego przedstawiciela handlowego lub dystrybutora firmy TOYOTOMI.

OBOWIĄZKI KUPUJĄCEGO W RAMACH OBSŁUGI GWARANCYJNEJ: Kupujący musi dostarczyć wadliwy produkt lub wadliwą część upoważnionemu przedstawicielowi handlowemu lub dystrybutorowi firmy TOYOTOMI wraz z niniejszą OGRANICZONĄ GWARANCJĄ. Jeśli obsługa taka jest niedostępna na miejscu, prosimy o skontaktowanie się z DZIAŁEM DS. KONTAKTÓW Z KLIENTEM w:

TOYOTOMI EUROPE SALES B.V.

E-MAIL: info@toyotomi.eu

WEBSITE: www.toyotomi.eu

POWYŻSZE STANOWI CAŁOŚĆ ZOBOWIĄZAŃ I OBOWIĄZKÓW FIRMY TOYOTOMI DOTYCZĄCYCH JAKOŚCI DOSTARCZONEGO PRZEZ NIĄ PRODUKTU. FIRMA ZRZEKA SIĘ WSZYSTKICH INNYCH GWARANCJI, WYRAŻNYCH LUB DOROZUMIANYCH, WŁĄCZAJĄC W TO GWARANCJE ZBYTU LUB PRZYDATNOŚCI PRODUKTU DO OKREŚLONEGO CELU. TOYOTOMI NIE PONOSI ODPOWIEDZIALNOŚCI ZA UTRATĘ WŁAŚCIWOŚCI UŻYTKOWYCH PRODUKTU, NIEDOGODNOŚCI, STRATY LUB INNE SZKODY BEZPOŚREDNIE LUB WTÓRNE, WYNIKAJĄCE Z UŻYWANIA LUB NIEMOŻNOŚCI UŻYWANIA PRODUKTU, LUB WYNIKAJĄCE Z WAD PRODUKTU, LUB DAJĄCE SIĘ IM PRZYPISAĆ.

Żaden inny podmiot oprócz firmy TOYOTOMI nie ma prawa do roszczenia lub zmiany warunków niniejszej ograniczonej gwarancji w jakikolwiek sposób.

Niektóre kraje nie dopuszczają wykluczeń lub ograniczenia szkód przypadkowych lub wtórnych, lub ograniczenia czasu obowiązywania rękojmi, tak więc powyższe wykluczenia lub ograniczenia mogą Państwa nie dotyczyć. Niniejsza ograniczona gwarancja nadaje użytkownikowi określone uprawnienia ustawowe, lecz mogą mu przysługiwać także inne prawa zależne od kraju.

TOYOTOMI CO., LTD.

5-17, MOMOZONO-CHO, MIZUHO-KU,
NAGOYA, 467-0855 JAPAN
<http://www.toyotomi.jp>

TOYOTOMI EUROPE SALES B.V.

HUYGENSWEG 10, 5466 AN VEGHEL NETHERLAND
Email: info@toyotomi.eu
<http://www.toyotomi.eu>

TOYOTOMI EUROPE SALES ITALY S.R.L.

VIA T. EDISON, 11
20875 BURAGO DI MOLGORA (MB) ITALY
Email: info@toyotomi.it
<http://www.toyotomi.it>

TOYOTOMI EUROPE SALES SPAIN S.A.

CALLE TRIGO, 9 BAJO 2, 28914 LEGANÉS (MADRID) SPAIN
Email: info@toyotomi.es
<http://www.toyotomi.es>